

# Inverter Generator HHY 1000Si

---

**User manual**

**RU** Руководство пользователя  
**Инверторный генератор**

**UA** Інструкція з експлуатації  
**Інверторний генератор**

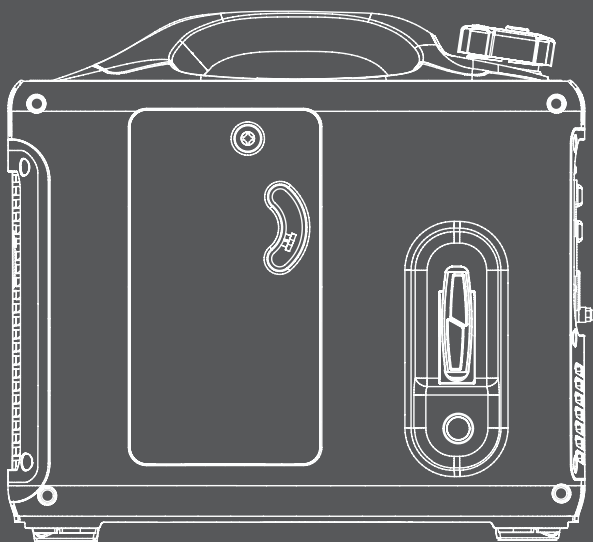

RU

3

Производитель оставляет за собой право на внесение изменений в конструкцию, дизайн и комплектацию изделий. Изображения в инструкции могут отличаться от реальных узлов и надписей на изделии.

UA

22

Виробник залишає за собою право внесення змін в конструкцію, дизайн і комплектацию виробів. Зображенні в інструкції може відрізнятись від реальних вузлів і надписів на виробі.

RU

Перед началом эксплуатации внимательно прочитайте руководство пользователя

UA

Перед використанням продукту уважно ознайомтесь з цим посібником по експлуатації

## ОГЛАВЛЕНИЕ

1. Примечания.....	3
2. Предисловие .....	3
3. Технические характеристики .....	4
4. Описание изделия.....	4
5. Общий вид и составные части.....	5
6. Комплектность.....	5
7. Информация по безопасности .....	6
8. Подготовка к работе .....	7
9. Эксплуатация.....	8
10. Тех. обслуживание .....	16
11. Возможные причины неисправностей .....	20
12. Сервисные центры .....	21

## ПРИМЕЧАНИЯ

Серийный номер изделия HYUNDAI на табличке, расположенной на изделии содержит информацию о дате его производства:

1. Год изготовления
2. Первая буква наименования модели
3. Техническая информация
4. Месяц изготовления
5. Серийный номер

**18ST0600001**

1	2	3	4	5			

Расшифровка примера: изготовлено в июне 2018 года.

## ПРЕДИСЛОВИЕ

Благодарим Вас за приобретение силовой техники HYUNDAI.

В данном руководстве содержится описание техники безопасности, процедур по обслуживанию и использованию инверторного генератора HYUNDAI HNY 1000Si.

Все данные в Руководстве пользователя содержат самую свежую информацию, доступную к моменту печати. Просим принять во внимание, что некоторые изменения, внесенные производителем могут быть не отражены в данном руководстве. А также изображения и рисунки могут отличаться от реального изделия. При возникновении проблем используйте полезную информацию, расположенную в конце руководства.

Перед началом работы необходимо внимательно прочитать руководство пользователя. Это поможет избежать возможных травм и повреждения оборудования.

## ТЕХНИЧЕСКИЕ ХАРАКТЕРИСТИКИ

Модель		HYUNDAI 1000Si	
Генератор	Тип	Однофазный бензиновый, инверторный	
	Частота	Гц	50
	Номинальное напряжение / Номинальная сила переменного тока	В/А	230 / 3.9
	Максимальная выходная мощность	кВт	1
	Номинальная выходная мощность	кВт	0.9
	USB-разъем	В/А	5 / 1
	Номинальное напряжение / Номинальная сила постоянного тока	В/А	12 / 5
	Защита от перегрузок при подключении нагрузки постоянного тока 12В		есть
	Уровень шума на удалении 7м	дБА	65
	Вес нетто	кг	11
Двигатель	Тип двигателя	одноцилиндровый, 4х-такт. возд. охл.	
	Объем	см <sup>3</sup>	56
	Макс, мощность двигателя	л.с./об/мин	1.8 / 4600
	Тип топлива	бензин	АИ-92 и выше
	Вместимость топливного бака	л.	2.1
	Время непрерывной работы (при расчетной мощности)	ч.	3.5
	Емкость масляного картера	л.	0.2
	Модель свечи зажигания		CMR5H/AM5RC
Стартер		ручной	

## ОПИСАНИЕ ИЗДЕЛИЯ

Бензиновые инверторные генераторы HYUNDAI представляют собой сложное электромеханическое изделие, предназначенное для электроснабжения.

Бензиновые инверторные генераторы HYUNDAI не предназначены для использования в качестве постоянного источника электропитания и не может использоваться в помещениях без соответствующей вентиляции. Если генератор требуется подключить к домашней сети как резервное устройство, подключение должно быть выполнено профессиональным электриком или другим специалистом, обладающим соответствующими навыками.

В бензиновые инверторные генераторы HYUNDAI заложен большой ресурс, однако учтите, что для долгой бесперебойной эксплуатации необходимо соблюдать правила обслуживания и ухода, указанные в данном руководстве.

# ОБЩИЙ ВИД И СОСТАВНЫЕ ЧАСТИ



Рис. 1

- |  |                                      |
|--|--------------------------------------|
| 1. Крышка свечи зажигания                  | 11. USB-разъем                       |
| 2. Ручка                                   | 12. Прамер (кнопка подкачки топлива) |
| 3. Крышка топливного бака                  | 13. Ручка стартера                   |
| 4. Воздушный клапан                        | 14. Розетка переменного тока 230В    |
| 5. Светодиодные предупреждающие индикаторы | 15. Крышка карбюраторной камеры      |
| 6. Переключель ECON-режима                 | 16. Рычаг дроссельной заслонки       |
| 7. Кнопка зажигания                        | 17. Крепежный винт                   |
| 8. Предохранитель постоянного тока         | 18. Клемма заземления                |
| 9. Розетка 12 В постоянного тока           | 19. Глушитель                        |
| 10. Вентиляционные отверстия               |                                      |

## КОМПЛЕКТНОСТЬ

1. Генератор .....	1 шт.
2. Свечной ключ .....	1 шт.
3. Руководство пользователя .....	1 шт.
4. Гарантийный талон.....	1 шт.
5. Упаковка .....	1 шт.

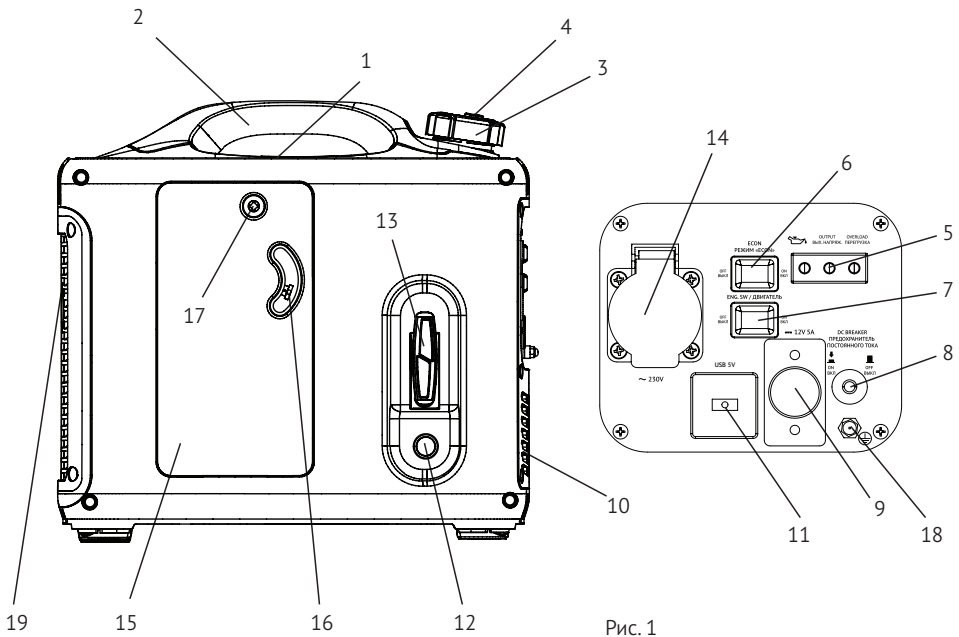
## ИНФОРМАЦИЯ ПО БЕЗОПАСНОСТИ

Ваша личная безопасность, а также сохранность вашего и чужого имущества чрезвычайно важны. Прочитайте внимательно тексты с пометками: «ОПАСНОСТЬ!», «ВНИМАНИЕ!», «ВАЖНО!» и т.д.

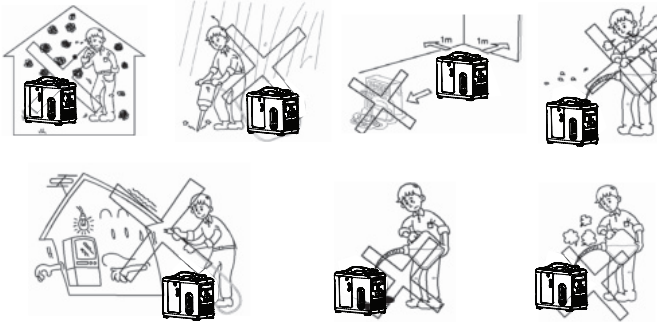

### Техника безопасности

1. Никогда не используйте генератор в помещении.
2. Никогда не использовать во влажной окружающей среде
3. Никогда не подключайте напрямую к системе электроснабжения дома
4. Не устанавливайте ближе чем на 1 метр от любых горючих материалов
5. Никогда не курите при заправке топливом
6. Не разливайте топливо при заправке
7. **ОСТАНОВИТЕ** двигатель перед заправкой

### Личная безопасность

- Всегда сохраняйте бдительность, будьте внимательны в своих действиях и всегда работайте осторожно. Не используйте прибор в состоянии усталости либо под воздействием наркотиков, алкоголя или медицинских препаратов. Малейшая неосторожность при использовании прибора может привести к серьезным травмам.
- Во избежание опасности получения травмы, ожога и вреда здоровью: никогда не вдыхайте выхлопные газы, не прикасайтесь к глушителю и будьте осторожными при отключении прибора от инвертора.



**ОПАСНОСТЬ ПОЛУЧЕНИЯ ОЖОГОВ! По прошествии некоторого времени работы прибора глушитель нагревается. Будьте осторожны, избегайте любого контакта с глушителем при работе.**

### Безопасность рабочего места

- Сохраняйте свое рабочее место в чистоте. Беспорядок либо слабое освещение рабочих зон может привести к несчастным случаям.
- Не допускайте намокания прибора. Не используйте его во влажной среде.
- Ни в коем случае нельзя допускать использование прибора детьми, либо лицами, не обладающими знаниями или опытом использования прибора, либо лицами с ограниченными физическими, сенсорными либо интеллектуальными способностями без надзора или руководства лица, ответственного за их безопасность.
- Ни в коем случае не разрешайте детям играть с прибором.

## Электрическая безопасность

- Вилка прибора должна соответствовать розетке на панели генератора. Запрещается любым образом модифицировать электрическую розетку. Используйте переходники и удлиннители только если они оборудованы элементами заземления. Не допускайте попадания на прибор дождя либо влаги. Попадание воды в электрический прибор увеличивает риск поражения током.

## ПОДГОТОВКА К РАБОТЕ

### Топливо

#### ОПАСНОСТЬ ВОСПЛАМНЕНИЯ!



- Топливо чрезвычайно огнеопасно и токсично. Перед заправкой прибора внимательно прочитайте раздел «ТЕХНИКА БЕЗОПАСНОСТИ».
- Не переполняйте топливный бак во избежание перелива через край при нагревании и расширении топлива.
- После заправки топливом удостоверьтесь в том, что крышка бака надежно закручена.

#### ОБРАТИТЕ ВНИМАНИЕ!



- Пролитое топливо немедленно вытрите чистой, сухой, мягкой тканью, так как оно может повредить покрашенные поверхности либо пластиковые детали.
- Используйте только неэтилированный бензин. Использование этилированного бензина приводит к сильному повреждению внутренних частей двигателя.

Снимите крышку 3 (рис. 1) и заполните топливный бак бензином (рис. a1). Макс уровень заполнения бака находится на уровне 5 мм от нижнего края горловины (рис. b2).

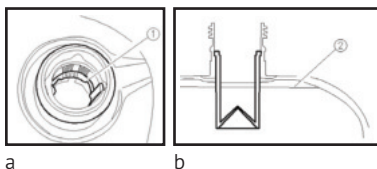

*Рекомендуемое к использованию топливо:  
Неэтилированный бензин АИ-92.*



## Моторное масло

#### Генератор поставляется без моторного масла. Не запускайте двигатель до заправки достаточным количеством масла.



- Поместите генератор на ровную поверхность.
- Выкрутите винт 17 (рис. 1), затем снимите крышку 15 (рис. 1).
- Откройте крышку масляного фильтра.
- Залейте указанное количество рекомендуемого моторного масла, затем закройте и закрутите крышку масляного фильтра.
- Установите крышку 15 на место и закрутите винт 17.

## Рекомендации относительно моторного масла

- Моторное масло в значительной степени влияет на эксплуатационные характеристики двигателя и является основным фактором, определяющим его ресурс.
- Рекомендуемое моторное масло: SAE 10W-30 или 15W40. Рекомендуемая качество масла: API SE или выше.



## Проверка перед запуском



**Внимание! Если во время проверки какая-либо часть прибора не работает надлежащим образом, необходимо ее осмотреть и отремонтировать перед запуском генератора. Техническое состояние генератора является ответственностью владельца. Жизненно важные компоненты могут быстро и неожиданно начать разрушаться, даже если генератор не используется.**



*Проверки должны осуществляться перед каждым запуском генератора.*

## Топливо (см. раздел «Топливо»)

- Проверьте уровень топлива в топливном баке.
- Дозаправьте при необходимости.

## Моторное масло (см. раздел «Моторное масло»)

- Проверьте уровень масла в двигателе.
- При необходимости долейте рекомендуемого масла до указанного уровня.
- Проверьте генератор на предмет утечек масла.
- Проверьте работу прибора.
- При необходимости долейте рекомендуемого масла до указанного уровня.
- При необходимости обратитесь в авторизованный сервисный центр HYUNDAI.

# ЭКСПЛУАТАЦИЯ

Подключение к домашней электросети:



**Внимание! При подключении генератора к домашней электросети следует гарантированно исключить возможность подачи напряжения от генератора в городскую (внешнюю) сеть.**

Если генератор планируется подключить к домашней электросети как резервный, подключение должно осуществляться профессиональным электриком в соответствии с региональными законами и



нормами. Ошибка при подключении может привести к повреждению генератора, поражению людей электрическим током или послужить причиной пожара.

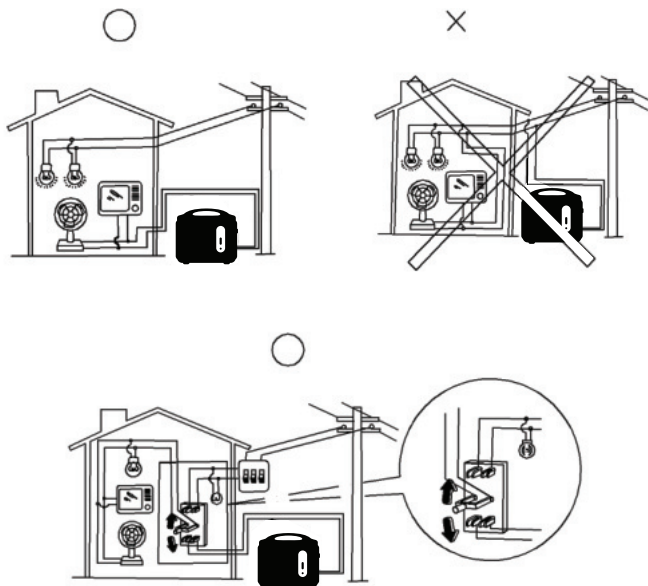

## Заземление генератора

Во избежание поражения электрическим током по причине использования некачественных электроприборов либо ненадлежащего использования электричества генератор должен быть заземлен качественным изолированным токоотводом.

**Внимание! Удостоверьтесь в том, что панель управления, решетка и вентиляционное отверстие в днище инвертора снабжены достаточным охлаждением и что в них не попали стружки, грязь или вода. При попадании в вентиляционное отверстие они могут повредить двигатель, инвертор либо генератор переменного тока. Не ставьте генератор рядом с другими вещами при его транспортировке, хранении либо эксплуатации. Это может привести к повреждению генератора либо имущества рядом с ним вследствие утечки из генератора.**



## Управление

Управление генератором осуществляется кнопкой 7 (рис. 1) красного цвета.

- Положение «Выкл.»; Зажигание выключено. Топливо не потребляется. Двигатель не заведется. Положение предназначено для хранения генератора.
- Положение «Вкл.»; Зажигание включено. Топливо потребляется. Воздушная заслонка карбюратора открыта. Двигатель может работать. Это основное рабочее положение выключателя.

## Индикатор низкого уровня масла



Рис. 2

Если в процессе эксплуатации уровень масла в картере станет критическим, включится сигнальная лампа 1 (рис. 2) низкого уровня масла (красного цвета), после чего двигатель автоматически останавливается. Он не запустится, пока уровень масла остается критическим.

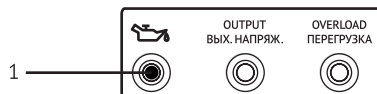

*Если двигатель останавливается или не запускается, поверните переключатель двигателя на «ВКЛ.» и дерните за шнуровой стартер. Если в течение нескольких секунд мигает сигнальная лампа масла, в двигателе недостаточно масла. Добавьте масло и снова запустите двигатель.*

## Индикатор перегрузки



Рис. 3

Сигнальная лампа индикатора перегрузки 2 (рис. 3) загорается при обнаружении перегрузки подключенного электрического прибора, перегреве регулирующего устройства инвертора либо увеличении напряжения переменного тока на выходе. В этом случае запустится предохранитель переменного тока для остановки выработки электроэнергии, чтобы защитить генератор и любые подключенные к нему электрические приборы. Сигнальная лампа переменного тока (зеленая) погаснет, а лампа индикатора перегрузки (красная) останется гореть, но двигатель не остановится.

При включении лампы индикатора перегрузки и остановке выработки электроэнергии выполните следующие действия:

- Отключите любые подключенные электроприборы и остановите двигатель.
- Уменьшите общую мощность подключенных электроприборов в пределах расчетной мощности.
- Проверьте наличие засоренности отверстия впуска охлаждающего воздуха и вокруг контрольного механизма. Устранить любую засоренность при ее наличии.
- Запустите двигатель после проверки. Примечание: Лампа индикатора перегрузки может загореться лишь сначала на несколько секунд при использовании электрических приборов, требующих высокого пускового тока, таких как компрессор или погружной насос. Однако это не является неисправностью.

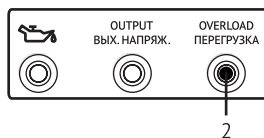
## Сигнальная лампа переменного тока

Сигнальная лампа 3 (рис. 4) переменного тока загорается зеленым светом, когда двигатель запущен и генератор вырабатывает энергию.



Рис. 4

### Предохранитель постоянного тока

Предохранитель постоянного тока автоматически переключается в положение «ВЫКЛ.» 2 (рис. 5), когда электроприбор, подключенный к генератору, работает, а ток превышает расчетный. Для повторного использования данного оборудования включите предохранитель постоянного тока, нажав его кнопку в положение «ВКЛ.» 1 (рис. 5).

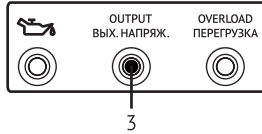

Рис. 5

«ВКЛ.» – Постоянный ток на выходе.

«ВЫКЛ.» – Постоянный ток на выходе отсутствует.

**Внимание! При отключении предохранителя постоянного тока уменьшите нагрузку на подключенный электроприбор ниже указанного тока генератора на выходе. При повторном отключении предохранителя постоянного тока в случае если нагрузка соответствует нагрузке выхода немедленно прекратите использование генератора и обратитесь в авторизованный сервисный центр HYUNDAI.**

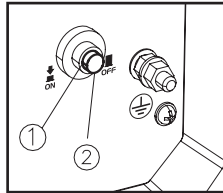

### Переключатель ECON-режима

В случае когда переключатель ECON A (рис. 6) находится в положении «ВКЛ.» ограничитель контролирует скорость работы двигателя в соответствии с подключенной нагрузкой. Это обеспечивает более эффективное потребление топлива и меньший уровень шума.



Рис. 6

Если кнопка **ECON A** (рис. 6) находится в позиции «ВЫКЛ.» двигатель работает с расчётным количеством оборотов в минуту (4 500 об/мин) независимо от величины подключенной нагрузки.

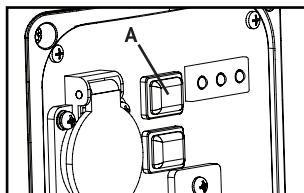

*Выключатель **ECON** должен быть выставлен на «ВЫКЛ.» при использовании электроприборов, потребляющих высокий пусковой ток.*

## Воздушный клапан топливного бака

Крышка топливного бака 1 (рис. 7) обеспечена воздушным клапаном 2 (рис. 7). Воздушный клапан должен быть выставлен на «ВКЛ.». Это позволит горючему поступать в карбюратор для работы двигателя. Если генератор не используется, воздушный клапан должен находиться в положении «ВЫКЛ.».



Рис. 7

## Клемма заземления

Клемма заземления 1 (рис. 8) предназначена для подключения заземления во избежание поражения электрическим током. При заземлении электроприбора генератор всегда должен быть заземлен.

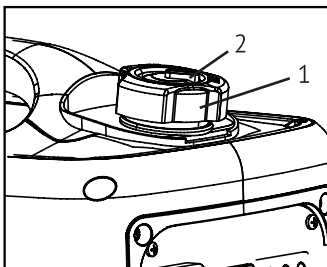

Рис. 8

## Эксплуатация



**Внимание! Никогда не пользуйтесь генератором в закрытом помещении, так как это может привести к быстрой потере сознания и смерти. Работайте только в хорошо вентилируемом месте.**

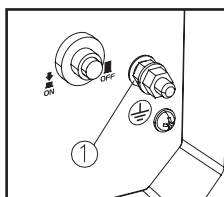

**Обратите внимание! Генератор поставляется без моторного масла. Не запускайте двигатель до заправки достаточным количеством моторного масла.**

**Не наклоняйте генератор при дозаправке маслом. Это может привести к переполнению и повреждению двигателя.**



*Генератор может использоваться с расчетной нагрузкой на выходе при нормальных условиях.*



### «Нормальные условия»

- Температура внешней среды 25°C
- Атмосферное давление 100 кПа
- Относительная влажность 30%
- Максимальный рабочий диапазон температур от -20°C до +40°C.

Мощность генератора на выходе варьируется в связи с изменением температуры, высоты (атмосферное давление ниже на большей высоте) и влажности. Мощность генератора на выходе уменьшается, если температура, влажность и высота выше, чем при обычных атмосферных условиях. Кроме того, при использовании в ограниченных помещениях нагрузка должна быть уменьшена, так как это влияет на охлаждение генератора.

### Запуск двигателя

- Приведите переключатель ECON-режима **A** в положение «Выкл.» (рис. 9).



Рис. 9

- Переведите переключатель зажигания ENG. SW/ДВИГАТЕЛЬ **B** в положение ВКЛ (рис. 9).
- Поверните воздушный клапан 2 на крышке топливного бака (рис. 7) в положение «ВКЛ.»
- Установите дроссельную заслонку в положение СНОКЕ (СТАРТ) для «холодного» запуска.

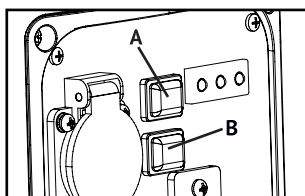
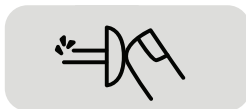

- Нажмите 5-8 раз на пружинный пистолет (рис. 1) подкачав топливо в карбюратор.
- Медленно потяните за шнур до момента начала сопротивления, затем быстро, но плавно вытяните шнур до конца и верните в исходное положение.

*Примечание: Твердо возьмитесь за ручку для переноски во избежание падения генератора при запуске при помощи ручного стартера.*

- После запуска прогрейте двигатель несколько минут и переведите дроссельную заслонку в положение RUN (РАБОТА).
- При повторном («горячем») запуске генератора, дроссельная заслонка должна оставаться в положение RUN (РАБОТА).

*При запуске двигателя, в случае если переключатель ECON-режима находится в позиции «ВКЛ.» и к генератору не подключена нагрузка:*

- При температуре внешней среды ниже 0°C двигатель будет работать с количеством оборотов в минуту (4 500 об./мин) в течение 5 минут для прогрева;



- При температуре внешней среды ниже 5°C двигатель будет работать с расчетным количеством оборотов в минуту (4 500 об./мин) в течение 3 минут для прогрева;
- Система ECON работает в обычном режиме по истечении вышеупомянутого периода, если оно находится в позиции «ВКЛ.».

### Остановка двигателя

- Отключите потребителей от генератора.
  - Оставьте генератор в включенном состоянии в течение 3-4 минут.
  - Переведите переключатель ECON-режима в позицию «ВЫКЛ.».
  - Кнопку зажигания 7 ( рис. 1) переведите в положение «ВЫКЛ.».
- а) Цепь зажигания выключена.  
б) Подача топлива прекращена.
- После полного охлаждения двигателя поверните воздушный клапан 2 (рис. 10) крышки топливного бака 1 в положение «ВЫКЛ.».



Рис. 10



**Внимание!** Запуск и остановка двигателя генератора должна производиться с отключенными потребителями. Подключать нагрузку к генератору можно только после прогрева генератора, т.е. через 4-5 минут после запуска двигателя. При завершении работы отключить нагрузку от генератора и оставить генератор в включенном состоянии в течение 4-5 минут. Только после этого заглушить двигатель. Запуск или остановка двигателя генератора с подключенными потребителями может привести к повреждению генератора.

### Подключение потребителей переменного тока

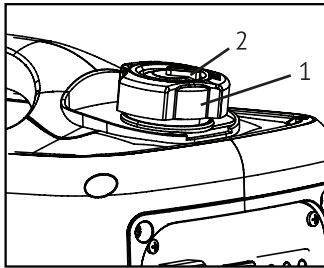

**Внимание!** Перед подключением удостоверьтесь, что все электроприборы выключены.



Перед подключением к генератору удостоверьтесь в том, что все электроприборы, в том числе шнуры и вилки, в хорошем состоянии.



Удостоверьтесь, что общая нагрузка не превышает максимально допустимую для данной модели генератора.

Убедитесь в том, что генератор заземлен. При заземлении электроприборов генератор всегда должен быть заземлен.



- Запустите двигатель.
- Поверните переключатель ESC в положение «ВКЛ.».
- Вставьте вилку в розетку переменного тока.
- Убедитесь в том, что сигнальная лампа переменного тока горит.
- Включите электроприборы.

Для увеличения скорости двигателя до расчетного количества оборотов в минуту переключатель ESC должен быть выставлен в положение «ВЫКЛ.».



При подключении нескольких нагрузок или электропотребителей к генератору помните, что сначала необходимо подключать нагрузку с наибольшим стартовым током, а в последнюю очередь – нагрузку с наименьшим стартовым током.

## Подключение нагрузки

Подключаемую нагрузку разделяют на два основных типа:

1. Активная (резистивная, омическая). т.е., у которой вся потребляемая энергия преобразуется в тепло. Примеры: лампы накаливания, обогреватели, электроплиты, утюг и ит.п.
2. Реактивная (индукционная, емкостная). Простейший пример первых - катушка, обмотка электродвигателя, вторых – конденсатор. У реактивных потребителей энергия превращается не только в тепло – часть ее расходуется на другие цели, например, на образование электромагнитных полей.

Подключение индуктивной нагрузки сопровождается пусковыми токами реактивной нагрузки. Это ток, потребляемый из сети электродвигателем при его пуске. Пусковой ток может во много раз превосходить номинальный ток двигателя. Является характеристикой подключаемого потребителя. Коэффициенты пускового тока могут варьироваться в пределах 1-7. Наибольшие пусковые токи имеют асинхронные двигатели, глубинные насосы. Пусковой ток является исключительно свойством подключаемого оборудования.

Кроме того, следует учитывать поправочный – коэффициент мощности, характеризующий потребителя энергии. Например, коллекторные синхронные двигатели электроинструмента.





## Спектр применения

При использовании генератора убедитесь в соответствии общей нагрузки расчетной мощности самого генератора. В противном случае генератор может быть поврежден.



Обратите внимание! Индуктивные потребители с электродвигателями имеют высокие пусковые токи (см. таблицу ниже). Учитывайте коэффициент мощности при подключении потребителей тока!



Переменный ток				
Коэффициент мощности	1	0.8–0.952	0.4–0.75	
Расчетная мощность генератора ННУ 1000Si на выходе	≤ 900 Вт	≤ 720 Вт	≤ 360 Вт	Расчетное напряжение 12 В / 5 А

**Примечание:** Мощность при применении указывается в случае независимого использования каждого прибора.

- Одновременное использование переменного и постоянного тока является возможным, но общая мощность не должна превышать расчетную.
- Лампа индикатора перегрузки 2 (рис. 11) загорается, если общая мощность превышает спектр применения.



Рис. 11

### Обратите внимание!

- Не допускайте перегрузки генератора! Суммарная нагрузка не должна превышать допустимую. Перегрузка приводит к повреждению генератора.
- При использовании генератора для электропитания изделий, снабженных микропроцессором, компьютеров, точного оборудования или зарядных устройств держите генератор на достаточном расстоянии, чтобы исключить электромагнитное воздействие.

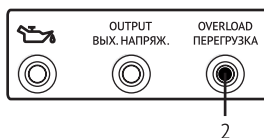

*Данные процедуры необходимо выполнять в авторизованном сервисном центре.*

### Обратите внимание!

- Если двигатель часто работает под сильной нагрузкой, меняйте масло каждые 25 часов работы
- Если двигатель часто работает в пыльных или других загрязненных условиях, производите очистку фильтрующего элемента каждые 10 часов, при необходимости производите замену каждые 25 часов.

## РЕКОМЕНДУЕМЫЙ ГРАФИК ТЕХНИЧЕСКОГО ОБСЛУЖИВАНИЯ

Процедуры		При каждом запуске*	Каждые 50 ч или 1 раз в сезон	Каждые 100 ч. или раз в год
Моторное масло	проверка уровня	•		
	замена		•	
Топливные фильтры*	проверка/очистка			•
Воздушный фильтр	проверка	•		
	очистка/замена		•	
Свеча зажигания	проверка/очистка			•
	замена	Каждые 250 часов		
Топливная магистраль	проверка	Каждые 2 года		
Клапаны*	проверка/регулировка			•
Искрогаситель (если установлен)	регулировка/промывка			•
Внешние части двигателя	проверка/очистка	Каждые 125 часов		



## Проверка свечи зажигания

Свеча зажигания находится под крышкой 1 (рис. 1), является важной частью двигателя и требует периодической проверки.

Обладая необходимой квалификацией замену свечи зажигания можно произвести самостоятельно, но лучше это сделать в специализированном сервисном центре.

**СОВЕТ:** Зазор свечи **а** (рис. 12) должен измеряться свечным щупом и при необходимости корректироваться согласно спецификации.



Рис. 12

## Регулировка карбюратора

Карбюратор является неотъемлемой частью двигателя. Его регулировку следует доверить только нашим авторизованным сервисным центрам.

## Замена масла

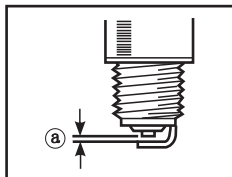
Замену масла следует проводить после прогрева двигателя в течение нескольких минут. Следует избегать контакта с маслом во избежание ожогов!

- Поместите генератор на ровную поверхность и прогрейте двигатель в течение нескольких минут. Затем остановите двигатель, а клапан вентиляции топливного бака в положение «ВЫКЛ».
- Открутите винт (17) и снимите крышку карбюраторной камеры 15 (рис. 1).
- Открутите крышку маслозаливной горловины.
- Поместите канистру под двигатель. Наклоните генератор так, чтобы масло полностью слилось
- Установите генератор обратно на ровную поверхность.

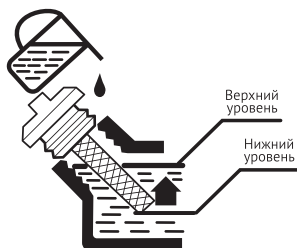

**Не наклоняйте генератор при добавлении масла, это может привести к переливу масла выше максимального уровня и поломке двигателя.**

- Залейте масло до верхней отметки.

Рекомендуемое моторное масло: SAE 10W-30 или 15W-40.

Рекомендуемый класс масла: API SE или выше.

Заправочный объем: 0.2 л.

- Протрите крышку и капли, пролитого масла, если они есть и убедитесь, что в картер не попали посторонние предметы.

- Закрутите крышку горловины.
- Установите крышку арбюраторной камеры и закрутите винты.

### Обслуживание воздушного фильтра:

- Выкрутите винт 17 и снимите крышку карбюраторной камеры 15 (рис. 1).
- Раскрутите крепежные элементы крышки воздушного фильтра и снимите крышку.
- Извлеките фильтрующий элемент 1 (рис. 13).
- Промойте его в мыльном растворе и тщательно просушите.
- Пропитайте маслом фильтрующий элемент и отожмите излишки масла. Элемент должен быть влажным, но масло не должно капать с него.



**Внимание! Будьте осторожны при отжиме масла, не скручивайте фильтрующий элемент, так как он может порваться.**

- Установите фильтрующий элемент обратно в корпус воздушного фильтра



*СОВЕТ: убедитесь, что фильтрующий элемент встал четко в корпус воздушного фильтра без утечек воздуха. Никогда не запускайте двигатель без фильтрующего элемента, т.к. это приводит к повышенному износу и поломке двигателя.*

- Установите крышку воздушного фильтра и закрутите винт.
- Установите декоративную крышку и закрутите винты

### Экран глушителя и искрогаситель (если установлен)

- Открутите винты, потяните на себя крышку.
- Ослабьте крепление и удалите крышку глушителя, экран глушителя и искрогаситель.
- Очистите нагар с экрана и искрогасителя щеткой с металлической щетиной.



**Обратите внимание! Чистите экран и искрогаситель аккуратно, чтобы не допустить их повреждений.**

- Проверьте экран и искрогаситель на повреждения, если они присутствуют - замените на новые.
- Установите искрогаситель.
- Установите экран и крышку.
- Установите декоративную крышку и закрутите винты.

### Фильтр топливного бака (если установлен)



**Внимание! Никогда не работайте с бензином во время курения или вблизи открытого огня.**

- Снимите крышку бака и выньте фильтр.
- Промойте фильтр бензином.
- Смахните излишки бензина и установите фильтр обратно.
- Затяните крышку бака.

### Топливный фильтр (фильтр тонкой очистки, если установлен)

- Выкрутите винт 17 (рис. 1), затем снимите крышку 15 (рис. 1), слейте топливо.
- Снимите зажим и шланг с бака.
- Вытащите топливный фильтр.
- Промойте фильтр бензином.
- Просушите фильтр и установите обратно в бак.
- Установите шланг и зажим, откройте топливный кран и проверьте его на утечки.
- Установите крышку и закрутите винт.



Рис. 13

## ХРАНЕНИЕ И УТИЛИЗАЦИЯ

В случае длительного хранения вашего генератора рекомендуется произвести несколько профилактических процедур, чтобы не допустить ухудшения потребительских свойств продукта.

### Слив топлива

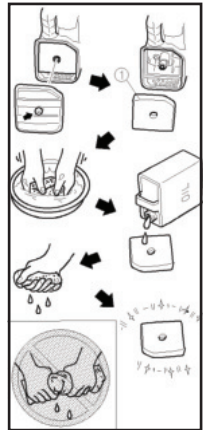
- Установите выключатель 7 в положение «ВЫКЛ» (рис. 1)
- Открутите крышку бака, снимите фильтр. Слейте топливо из бака в канистру. Затем прикрутите крышку бака обратно.

**Немедленно вытрите пролитое топливо чистой, сухой, мягкой тканью, так как топливо может повредить окрашенные поверхности или пластмассовые части.**



- Запустите двигатель и дайте ему поработать до полной остановки. Двигатель остановится примерно через 20 минут.

### СОВЕТ:

*Не подключайте к генератору потребители тока (работа без нагрузки).*



- Открутите винт (17) и снимите крышку карбюраторной камеры 15 (рис. 1).
- Слейте топливо из карбюратора путем ослабления сливного болта.
- Установите выключатель 7 в положение «ВЫКЛ» (рис. 1).
- Затяните сливной болт.
- Установите крышку карбюраторной камеры и закрутите винт 17 (рис. 1).
- После того как двигатель полностью остыл переведите клапан крышки топливного бака в положение «ВЫКЛ».

### Двигатель

Произведите следующие шаги чтобы защитить цилиндр, поршневое кольцо и т.д. от коррозии.

- Выкрутите свечу, влейте примерно столовую ложку моторного масла SAE 10W -30 в свечной колодец и вкрутите свечу обратно. Проверните двигатель с помощью стартера несколько раз (поворотный выключатель - в положении «ВЫКЛ», чтобы стенки цилиндра покрылись маслом.
- Потяните ручку стартера до тех пор, пока не почувствуете компрессию, затем отпустите ее (это предотвратит коррозию цилиндра и клапанов).
- Очистите внешние части генератора. Храните генератор в сухом, хорошо проветриваемом месте.

### Утилизация

- Упаковка произведена из материалов, пригодных для повторной переработки.
- Не выбрасывайте изделие вместе с бытовыми отходами.
- Информация о возможностях утилизации электроприборов, отслуживших свой срок, может быть получена от ваших местных властей.

## ВОЗМОЖНЫЕ ПРИЧИНЫ НЕИСПРАВНОСТЕЙ

Неисправность	Возможная причина	Устранение неисправности
Двигатель не запускается	Топливная система; не поступает топливо в камеру сгорания	Закончился бензин: проверьте уровень топлива в баке и долейте
		Чрезмерное давление в топливном баке: поверните клапан крышки топливного бака в положение «ВКЛ».
		Загрязненный топливный фильтр: прочистите фильтр.
		Загрязненный карбюратор: прочистите карбюратор.
	Контроль уровня масла	Низкий уровень масла: долейте масло в двигатель
Зажигание		Свеча зажигания в нагаре или влажная: очистите нагар и/или удалите влагу.
		поломка системы зажигания: обратитесь в авторизованный сервисный центр.
Генератор не производит электроэнергию	Электрическая часть	Выключите и через какое-то время снова включите предохранитель постоянного тока.
		Остановите двигатель и через какое-то время снова запустите.

### ГАРАНТИЯ

Генераторы HYUNDAI проходят обязательную сертификацию и соответствует техническим требованиям: ТРТС 010/2011 «О безопасности машин и оборудования»; ТРТС 004/2011 «О безопасности низковольтного оборудования»; ТРТС 020/2011 «Электромагнитная совместимость технических средств».

Использование, техобслуживание и хранение должны осуществляться точно, как описано в этом руководстве по эксплуатации. Срок службы изделия составляет 5 лет. На все товары HYUNDAI распространяется гарантия сроком на 1 год, если иной срок не предусмотрен в законодательстве. Гарантия покрывает устранение недостатков, которые обусловлены дефектами производства или сборки. На определенные продукты распространяется более длительная гарантия. Подробная информация о гарантийных сроках и условиях гарантии указана в гарантийном талоне.

### СЕРВИС

Актуальный список сервисных центров HYUNDAI вы можете найти на официальном сайте компании:

[www.hyundai-direct.biz](http://www.hyundai-direct.biz)



[www.hyundai-direct.biz](http://www.hyundai-direct.biz)

## ЗМІСТ

1. Примітки .....	22
2. Передмова .....	23
3. Технічні характеристики .....	23
4. Опис виробу .....	23
5. Загальний вигляд і складові частини .....	24
6. Комплектність .....	24
7. Інформація з безпеки .....	25
8. Підготовка до роботи .....	26
9. Експлуатація .....	27
10. Графік технічного обслуговування .....	35
11. Можливі причини несправностей .....	39
12. Гарантія .....	39

## ПРИМІТКИ

Серійний номер виробу HYUNDAI на таблиці, розташованій на виробі містить інформацію про дату його виробництва:

1. Рік виготовлення
2. Перша буква назви моделі
3. Технічна інформація
4. Місяць виготовлення
5. Серійний номер

**18ST0600001**

1	2	3	4	5	

Розшифровка прикладу: виготовлено в липні 2018 року.

## ПЕРЕДМОВА

Дякуємо Вам за придбання силової техніки HYUNDAI.

У цьому посібнику міститься опис техніки безпеки, процедур по обслуговуванню і використанню інверторного генератора HYUNDAI HNY 1000Si.

Всі дані в Керівництві користувача містять найсвіжішу інформацію, доступну на момент друку. Просимо взяти до уваги, що деякі зміни, внесені виробником можуть бути не відображені в даному керівництві. А також зображення і малюнки можуть відрізнятися від реального виробу. При виникненні проблем використовуйте корисну інформацію, розташовану в кінці керівництва.

Перед початком роботи необхідно уважно прочитати керівництво користувача. Це допоможе уникнути можливих травм і пошкодження обладнання.

## ТЕХНІЧНІ ХАРАКТЕРИСТИКИ

Модель		HYUNDAI	
Генератор	Тип	Однофазний бензиновий, інверторний	
	Частота	Гц	50
	Номинальна напруга / Номинальна сила змінного струму	В/А	230 / 3.9
	Максимальна вихідна потужність	кВт	1
	Номинальна вихідна потужність	кВт	0.9
	USB-роз'єм	В/А	5 / 1
	Номинальна напруга / Номинальна сила постійного струму	В/А	12 / 5
	Захист від перевантажень при підключенні навантаження постійного струму 12В		єсть
	Рівень шуму на відстані 7 м	дБА	65
	Вага нетто	кг	11
Двигатель	Тип двигуна	одноциліндровий, 4-тактний з повітряний охолодженням	
	Об'єм	см <sup>3</sup>	56
	Макс, потужність двигуна	л.с./об/мин	1.8 / 4600
	Тип палива	бензин	АИ-92 и выше
	Місткість паливного бака	л.	2.1
	Час безперервної роботи (при розрахунковій потужності)	ч.	3.5
	Ємність масляного картера	л.	0.2
	Модель свічки запалювання		CMR5H/AM5RC
	Стартер		ручний

## ОПИС ВИРОБУ

Бензинові інверторні генератори HYUNDAI представляють собою складне електромеханічне виріб, призначений для електропостачання.

Бензинові інверторні генератори HYUNDAI не призначені для використання в якості постійного джерела електроживлення і не може використовуватися в приміщеннях без відповідної вентиляції. Якщо генератор потрібно підключити до домашньої мережі як резервне пристрій, підключення повинно бути виконано професійним електриком або іншим фахівцем, що володіє відповідними навичками.

В бензинові інверторні генератори HYUNDAI закладений великий ресурс, однак майте на увазі, що для довгої безпроблемної експлуатації необхідно дотримуватися правила обслуговування і догляду, зазначені в цьому посібнику.

## ЗАГАЛЬНИЙ ВИГЛЯД І СКЛАДОВІ ЧАСТИНИ



Рис. 1

- |  |                                     |
|--|-------------------------------------|
| 1. Кришка свічки запалювання               | 11. USB-роз'єм                      |
| 2. Ручка                                   | 12. Прамер (кнопка підкачки палива) |
| 3. Кришка паливного бака                   | 13. Ручка стартера                  |
| 4. Повітряний клапан                       | 14. Розетка змінного струму 230В    |
| 5. Світлодіодні попереджувальні індикатори | 15. Кришка карбюраторної камери     |
| 6. Перемикач ECON-режиму                   | 16. Важіль дросельної заслінки      |
| 7. Кнопка запалювання                      | 17. Кріпильний гвинт                |
| 8. Запобіжник постійного струму            | 18. Клема заземлення                |
| 9. Розетка 12 В постійного струму          | 19. Глушник                         |
| 10. Вентиляційні отвори                    |                                     |

## КОМПЛЕКТНІСТЬ

1. Генератор .....	1 шт.
2. Свечний ключ .....	1 шт.
3. Інструкція користувача .....	1 шт.
4. Гарантійний талон .....	1 шт.
5. Упаковка .....	1 шт.

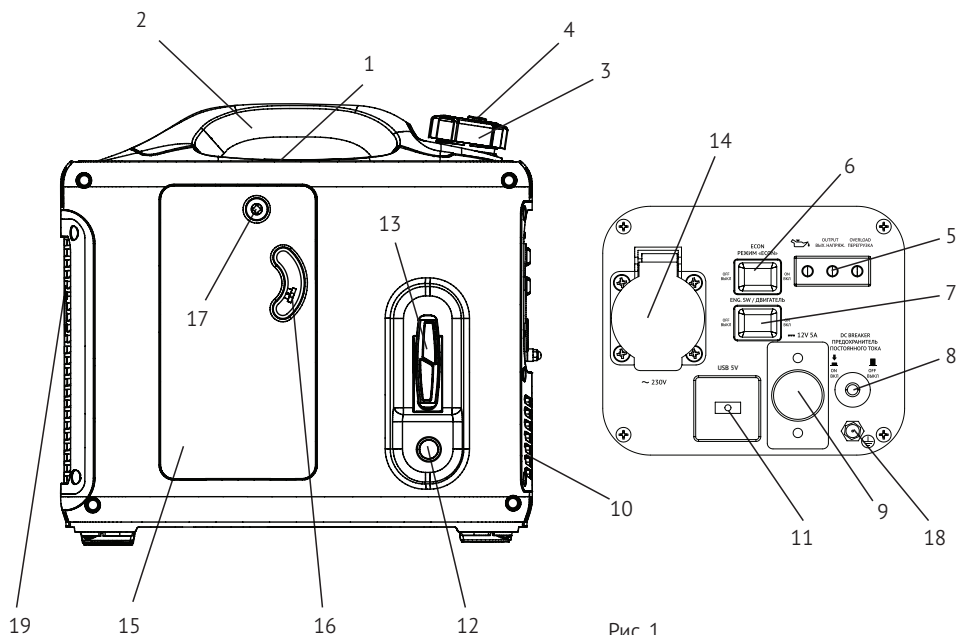

## ІНФОРМАЦІЯ З БЕЗПЕКИ

Ваша особиста безпека, а також збереження вашого і чужого майна є надзвичайно важливими. Прочитайте уважно тексти з позначками: «НЕБЕЗПЕКА!», «УВАГА!», «ВАЖЛИВО!» і т.д.



### Техніка безпеки

1. Ніколи не використовуйте генератор в приміщенні.
2. Ніколи не використовувати у вологому навколишньому середовищі
3. Ніколи не підключайте безпосередньо до системи електропостачання будинку
4. Не встановлюйте ближче ніж на 1 метр одлюби горючих матеріалів
5. Ніколи не палить при заправці паливом
6. Чи не розливайте паливо при заправці
7. ЗУПИНІТЬ двигун перед заправкою

### Особиста безпека

- Завжди зберігайте пильність, будьте уважні в своїх діях і завжди працюйте обережно. Не використовуйте прилад в стані втоми або під впливом наркотиків, алкоголю або медичних препаратів. Найменша необережність при використанні приладу може призвести до серйозних травм.
- Щоб уникнути небезпеки отримання травми, опіку та шкоди здоров'ю: ніколи не вдихайте вихлопні гази, не торкайтеся до глушника і будьте обережними при відключенні приладу від інвертора.

**НЕБЕЗПЕКА ОПІКІВ! Після деякого часу роботи приладу глушник нагрівається. Будьте обережні, уникайте будь-якого контакту з глушником при роботі.**



### Безпека робочого місця

- Утримуйте своє робоче місце в чистоті. Безлад або слабе освітлення робочих зон може призвести до нещасних випадків.
- Не допускайте намокання приладу. Не використовуйте його у вологому середовищі.
- Ні в якому разі не можна допускати використання приладу дітьми, або особами, що не володіють знаннями або досвідом використання приладу, або особами з обмеженими фізичними, сенсорними або інтелектуальними здібностями без нагляду або керівництва особи, відповідальної за їх безпеку.
- Ні в якому разі не дозволяйте дітям гратися з приладом.

## Електрична безпека

- Вилка приладу повинен пасувати до розетки на панелі генератора. Забороняється будь-яким чином модифікувати електричну розетку. Використовуйте перехідники та подовжувачів тільки якщо вони обладнані елементами заземлення. Не допускайте попадання на прилад дощу або вологи. Попадання води в електричний прилад збільшує ризик ураження струмом.

## ПІДГОТОВКА ДО РОБОТИ

### Паливо



#### НЕБЕЗПЕКА ЗАЙМАННЯ!

- Паливо надзвичайно вогненебезпечно і токсично. Перед заправкою приладу уважно прочитайте розділ «Техніка безпеки».
- Чи не переповнюйте паливний бак, щоб уникнути переливу через край при нагріванні і розширенні палива.
- Після заправки паливом упевніться в тому, що кришка бака надійно закручена.



#### ЗВЕРНІТЬ УВАГУ!

- Пролите паливо негайно витріть чистою, сухою, м'якою тканиною, так як воно може пошкодити пофарбовані поверхні або пластикові деталі.
- Використовуйте тільки неетильований бензин. Використання етилованого бензину призводить до сильного пошкодження внутрішніх частин двигуна.

Зніміть кришку 3 (рис. 1) і заповніть паливний бак бензином (рис. a1). Макс рівень заповнення бака знаходиться на рівні 5 мм від нижнього краю горловини (рис. b2).

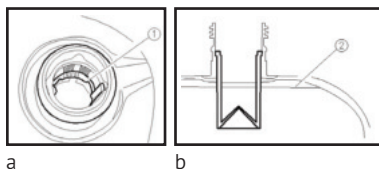

Рекомендоване для використання паливо:

Неетильований бензин АІ-92.

## Моторне мастило



**Генератор поставляється без моторного масла. Не заводьте двигун до заправки достатньою кількістю мастила.**

Помістіть генератор на рівну поверхню.

- Викриття гвинт 17 (рис. 1), потім зніміть кришку 15 (Мал. 1).
- Відкрийте кришку масляного фільтра.
- Залийте вказану кількість рекомендованого моторного масла, потім закрийте і закрутіть кришку масляного фільтра.
- Встановіть кришку 15 на місце і закрутіть гвинт 17.

## Рекомендації стосовно моторного мастила

- Моторне мастило значно впливає на експлуатаційні характеристики двигуна і є основним чинником, що визначає його ресурс.
- Рекомендоване моторне мастило: SAE 10W-30 або 15W40. Рекомендована якість масла: API SE або вище.



## Перевірка перед запуском

**Увага! Якщо під час перевірки будь-яка частина приладу не працює належним чином, необхідно її оглянути і відремонтувати перед запуском генератора. Технічне стан генератора є відповідальністю власника. Життєво важливі компоненти можуть швидко і несподівано почати руйнуватися, навіть якщо генератор не використовується.**



*Перевірки повинні здійснюватися перед кожним запуском генератора.*



## Паливо (див. розділ «Паливо»)

- Перевірте рівень палива в паливному баку.
- Дозаправте при необхідності.

## Моторне мастило (див. розділ «Моторне мастило»)

- Перевірте рівень мастила в двигуні.
- При необхідності долийте рекомендованого мастила до зазначеного рівня.
- Перевірте генератор на відсутність витоків мастила.
- Перевірте роботу приладу.
- При необхідності долийте рекомендоване мастило до зазначеного рівня.
- При необхідності зверніться в авторизований сервісний центр HYUNDAI.

## ЕКСПЛУАТАЦІЯ

Підключення до домашньої мережі:

**Увага! При підключенні генератора до домашньої електромережі слід гарантовано виключити можливість подачі напруги від генератора в міську (зовнішню) мережу.**



Якщо генератор планується підключити до домашньої електромережі як резервний, підключення повинно здійснюватися професійним електриком відповідно до регіональних законами і нормами. Помилка при підключенні може привести до пошкодження генератора, ураження людей електричним струмом або стати причиною пожежі.

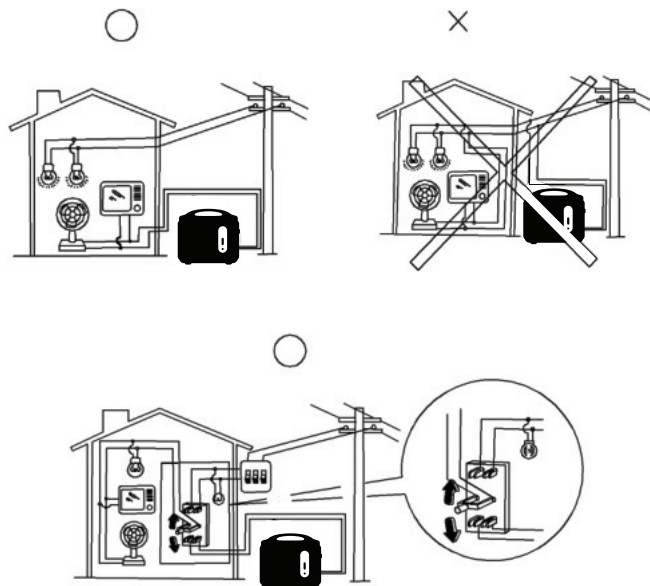

## Заземлення генератора

Щоб уникнути ураження електричним струмом через використання неякісних електроприладів або неналежного використання електрики генератор повинен бути заземлений якісним ізольованим струмовідводом.



**Увага! Переконайтеся в тому, що панель управління, решітка і вентиляційний отвір в днищі інвертора забезпечені достатнім охолодженням і що в них не потрапили стружки, бруд або вода. При попаданні в вентиляційний отвір вони можуть пошкодити двигун, інвертор або генератор змінного струму. Не ставте генератор поруч з іншими речами при його транспортуванні, зберіганні або експлуатації. Це може привести до пошкодження генератора або майна поруч з ним внаслідок витоків з генератора.**

## Управління

Управління генератором здійснюється кнопкою 7 (Мал. 1) червоного кольору.

- Положення «ВИМК.»; Запалення вимкнене. Паливо не споживається. Двигун не заведеться. Положення призначене для зберігання генератора.
- Положення «ВКЛ.»; Запалювання увімкнене. Паливо споживається. Повітряна заслінка карбюратора відкрита. Двигун може працювати. Це основне робоче положення вимикача.

## Індикатор низького рівня мастила

Якщо в процесі експлуатації рівень масла в картері стане критичним, включиться сигнальна лампа 1 (рис. 2) низького рівня мастила (червоного кольору), після чого двигун автоматично зупиняється. Він не запуститься, поки рівень мастила залишається критичним.

Якщо двигун зупиняється або не запускається, поверніть перемикач двигуна на «ВКЛ.» і смикніть за шнур стартера. Якщо протягом декількох секунд блимає сигнальна лампа масла, в двигуні недостатньо мастила. Додайте мастило і знову запустіть двигун.

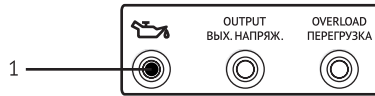

Мал. 2

## Індикатор перевантаження

Сигнальна лампа індикатора перевантаження 2 (Мал. 3) загоряється при виявленні перевантаження підключеного електричного приладу, перегрів регулюючого пристрою інвертора або збільшенні напруги змінного струму на виході. В цьому випадку запуститься запобіжник змінного струму для зупинки вироблення електроенергії, щоб захистити генератор і будь-які підключені до нього електричні прилади. Сигнальна лампа змінного струму (зелена) згасне, а лампа індикатора перевантаження (червона) залишиться горіти, але двигун не зупиниться.



Мал. 3

При включенні лампи індикатора перевантаження і зупинці вироблення електроенергії виконайте наступні дії:

- Вимкніть будь-які підключені електроприлади і зупиніть двигун.
- Зменшіть загальну потужність підключених електроприладів в межах розрахункової потужності.
- Перевірте наявність засміченості отвори впуску охолоджуючого повітря і навколо контрольного механізму. Усунути будь-яку засміченість при її наявності.
- Запустіть двигун після перевірки. Примітка: Лампа індикатора перевантаження може спалахнути лише спочатку на кілька секунд при використанні електричних приладів, що вимагають високого пускового струму, таких як компресор або погрузной насос. Однак це не свідчить про несправність.

## Сигнальна лампа змінного струму

Сигнальна лампа 3 (Мал. 4) змінного струму загоряється зеленим світлом, коли двигун запущений і генератор виробляє енергію.



Мал. 4

## Запобіжник постійного то струму

Запобіжник постійного струму автоматично перемикається в положення «ВИКЛ.» 2 (рис. 5), коли електроприлад, підключений до генератора, працює, а струм перевищує розрахунковий. Для повторного використання даного обладнання вклучите запобіжник постійного струму, натиснувши його кнопку в положення «ВКЛ.» 1 (Мал. 5).

«ВКЛ.» - Постійний струм на виході.

«ВИКЛ.» - Постійний струм на виході відсутній.

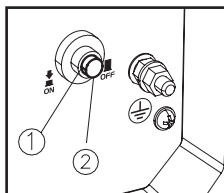

Мал. 5



**Увага! При відключенні запобіжника постійного струму зменште навантаження на підключений електроприлад нижче зазначеного струму генератора на виході. При повторному відключенні запобіжника постійного струму в разі якщо навантаження відповідає навантаженню виходу негайно припиніть використання генератора і зверніться в авторизований сервісний центр HYUNDAI.**

## Перемикач ECON-режиму

У разі коли перемикач ECON A (Мал. 6) знаходиться в положенні «ВКЛ.» Обмежувач контролює швидкість роботи двигуна відповідно до підключеної навантаженням. Це забезпечує більш ефективне споживання палива і менший рівень шуму.

Якщо кнопка ECON A (рис. 6) знаходиться в позиції «ВИКЛ.» Двигун працює з розрахунковою кількістю оборотів в хвилину (4 500 об / хв) незалежно від величини підключеного навантаження.



*Вимикач ECON повинен бути виставлений на «ВИКЛ.» При використанні електроприладів, які споживають високий пусковий струм.*

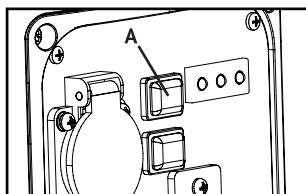

Мал. 6

## Повітряний клапан паливного бака

Кришка паливного бака 1 (Мал. 7) забезпечена повітряним клапаном 2 (Мал. 7). Повітряний клапан повинен бути виставлений на «ВКЛ.». Це дозволить пальному надходити в карбюратор для роботи двигуна. Якщо генератор не використовується, повітряний клапан повинен знаходитися в положенні «ВИКЛ.».

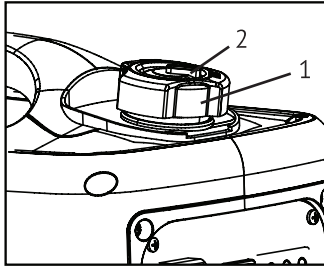

Мал. 7

## Клема заземлення

Клема заземлення 1 (Мал. 8) призначена для підключення заземлення, щоб уникнути ураження електричним струмом. При заземленні електроприладу генератор завжди повинен бути заземлений.

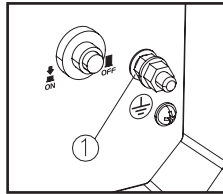

Мал. 8

## Експлуатація

**Увага! Ніколи не користуйтеся генератором в закритому приміщенні, так як це може привести до швидкої втрати свідомості і смерті. Працюйте тільки в добре вентильованому місці.**



**Зверніть увагу! Генератор поставляється без моторного масла. Не заводьте двигун до заправки достатньою кількістю моторного масла.**



**Чи не нахилийте генератор під час дозаправки маслом. Це може привести до переповнення і пошкодження двигуна.**



*Генератор може використовуватися з розрахунковим навантаженням на виході при нормальних умовах.*



## «Нормальні умови»

- Температура навколишнього середовища 25С °
- Атмосферний тиск 100 кПа
- Відносна вологість 30%
- Максимальний робочий діапазон температур від -20°С до + 40°С.

Потужність генератора на виході варіюється в зв'язку зі зміною температури, висоти (атмосферний тиск нижче на більшій висоті) і вологості. Потужність генератора на виході зменшується, якщо температура, вологість і висота вище, ніж при звичайних атмосферних умовах. Крім того, при використанні в обмежених приміщеннях навантаження повинна бути зменшена, так як це впливає на охолодження генератора.

## Запуск двигуна

- Наведіть перемикач ECON-режиму **A** в положення «ВИМК» (Мал. 9).



Рис. 9

- Переведіть перемикач запалювання ENG. SW / ДВИГУН **B** в положення ВКЛ (рис. 9).
- Поверніть повітряний клапан 2 на кришці паливного бака (Мал. 7) в положення «ВКЛ.»
- Встановіть дросельну заслінку в положення CHOKE (СТАРТ) для «холодного» запуску.



- Натисніть 5-8 разів на прамер 12 (Мал. 1) підкачав паливо в карбюратор.
- Повільно потягніть за шнур до моменту початку опір, потім швидко, але повільно тягніть шнур до кінця і поверніть в початкове положення.

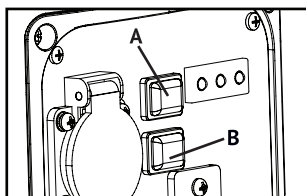
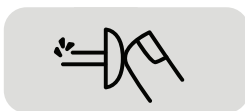

*Примітка: Твердо візьміться за ручку для перенесення щоб уникнути падіння генератора при запуску за допомогою ручного стартера.*

- Після запуску прогрійте двигун кілька хвилин і переведіть дросельну заслінку в положення RUN (РОБОТА).
- При повторному («гарячому») запуску генератора, дросельна заслінка повинна залишатися в положення RUN (РОБОТА).



*При запуску двигуна, в разі якщо перемикач ECON-режиму знаходиться в позиції «ВКЛ.» І до генератора не підключена навантаження:*

- При температурі зовнішнього середовища нижче 0 ° С двигун буде працювати з кількістю оборотів в хвилину (4 500 об./Хв) протягом 5 хвилин для прогріву;
- При температурі зовнішнього середовища нижче 5 ° С двигун буде працювати з розрахунковою кількістю оборотів в хвилину (4 500 об./Хв) протягом 3 хвилин для прогріву;
- Система ECON працює в звичайному режимі після закінчення вищезгаданого періоду, якщо воно знаходиться в позиції «ВКЛ.»



## Зупинка двигуна

- Вимкніть споживачів від генератора.
- Залиште генератор в включеному стані протягом 3-4 хвилин.
- Переведіть перемикач ECON-режиму в позицію «ВИКЛ.».
- Кнопку запалювання 7 (Мал. 1) переведіть в положення «ВИКЛ.».

а) Ланцюг запалювання вимкнений.

б) Подача палива припинена.

- Після повного охолодження двигуна поверніть повітряний клапан 2 (Мал. 10) кришки паливного бака 1 в положення «ВИКЛ.».

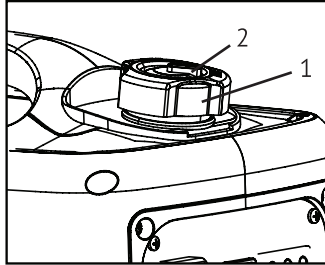

Мал. 10

**Увага! Запуск і зупинка двигуна генератора повинна проводитися з відключеними споживачами. Підключати навантаження до генератора можна тільки після прогріву генератора, тобто. через 4-5 хвилин після запуску двигуна. При завершенні роботи відключити навантаження від генератора і залишити генератор в включеному стані протягом 4-5 хвилин. Тільки після цього заглушити двигун. Запуск або зупинка двигуна генератора з підключеними споживачами може привести до пошкодження генератора.**



## Підключення споживачів змінного струму

**Увага! Перед підключенням переконайтеся, що всі електроприлади вимкнені.**



**Перед підключенням до генератора упевніться в тому, що всі електроприлади, в тому числі шнури і вилки, в хорошому стані.**



**Переконайтеся, що загальне навантаження не перевищує максимально допустиму для даної моделі генератора.**



*Переконайтеся в тому, що генератор заземлений. При заземленні електроприладів генератор завжди повинен бути заземлений.*



- Запустіть двигун.
- Поверніть перемикач ESC в положення «ВКЛ.».
- Вставте вилку в розетку змінного струму.

- Переконайтеся в тому, що сигнальна лампа змінного струму горить.
- Увімкніть електроприлади.



*Для збільшення швидкості двигуна до розрахункової кількості оборотів в хвилину перемикач ESC повинен бути виставлений в положення «ВИКЛ.».*

При підключенні декількох навантажень або електроспоживачів до генератора пам'ятаєте, що спочатку необхідно підключати навантаження з найбільшим стартовим струмом, а в останню чергу - навантаження з найменшим стартовим струмом.

## Підключення навантаження

Підключене навантаження поділяють на два основних типи:

1. Активне (резистивне, омичне). тобто, у якій вся споживана енергія перетворюється в тепло. Приклади: лампи розжарювання, обігрівачі, електроплити, праска і іт.п.
2. Реактивне (індукційне, ємнісне). Найпростіший приклад перших - котушка, обмотка електродвигуна, друге - конденсатор. У реактивних споживачів енергія перетворюється не тільки в тепло - частина її витрачається на інші цілі, наприклад, на створення електромагнітних полів.

Підключення індуктивного навантаження супроводжується пусковими струмами реактивного навантаження. Це струм, споживаний з мережі електродвигуном при його пуску. Пусковий струм може у багато разів перевершувати номінальний струм двигуна. Є характеристикою підключається споживача. Коефіцієнти пускового струму можуть варіюватися в межах 1-7. Найбільші пускові струми мають асинхронні двигуни, глибинні насоси. Пусковий струм є виключно властивістю, що підключається.

Крім того, слід враховувати поправочний - коефіцієнт потужності, що характеризує споживача енергії. Наприклад, колекторні синхронні двигуни електроінструменту.





## Спектр застосування



*При використанні генератора переконайтеся у відповідності загального навантаження розрахункової потужності самого генератора. В іншому випадку генератор може бути пошкоджений.*



*Зверніть увагу! Індуктивні споживачі з електродвигунами мають високі пускові струми (див. Таблицю нижче). Врахуйте коефіцієнт потужності при підключенні споживачів струму!*

Переменный ток				 == 12V 5A
Кoeffициент мощности	1	0.8–0.952	0.4–0.75	
Расчетная мощность генератора ННУ 1000Si на выходе	≤ 900 Вт	≤ 720 Вт	≤ 360 Вт	Расчетное напряжение 12 В / 5 А

**Примітка:** Потужність при застосуванні вказується в разі незалежного використання кожного приладу.

- Одночасне використання змінного і постійного струму є можливим, але загальна потужність не повинна перевищувати розрахункову.
- Лампа індикатора перевантаження 2 (Мал. 11) загоряється, якщо загальна потужність перевищує спектр застосування.



Мал. 11

### Зверніть увагу!

- Не допускайте перевантаження генератора! Сумарне навантаження не повинна перевищувати допустиму. Перевантаження призводить до пошкодження генератора.
- При використанні генератора для електроживлення виробів, забезпечених мікропроцесором, комп'ютерів, точного обладнання або зарядних пристроїв тримайте генератор на достатній відстані, щоб виключити електромагнітний вплив.

*Дані процедури необхідно виконувати в авторизованому сервісному центрі*



### Зверніть увагу!

- Якщо двигун часто працює під сильним навантаженням, міняйте масло кожні 25 годин роботи
- Якщо двигун часто працює в заповнених або інших забруднених умовах, робіть очищення фільтруючого елемента кожні 10 годин, при необхідності замініть кожні 25 годин.

## РЕКОМЕНДОВАНИЙ ГРАФІК ТЕХНІЧНОГО ОБСЛУГОВУВАННЯ

Процедури		При кожному запуску*	Кожні 50 год або 1 раз в сезон	Кожні 100 год або раз в рік
Моторне масло	перевірка рівня	•		
	заміна		•	
Паливні фільтри *	перевірка / очищення			•
Повітряний фільтр	перевірка	•		
	очищення / заміна		•	
Свіча запалювання	перевірка / очищення			•
	заміна	Кожні 250 годин		
Паливна магістраль	перевірка	Кожні 2 роки		
Клапани*	перевірка / регулювання			•
Іскрогасник (якщо встановлено)	регулювання / промивка			•
Зовнішні частини двигуна	перевірка / очищення	Кожні 125 годин		

## Перевірка свічки запалювання

Свічка запалювання знаходиться під кришкою 1 (Мал. 1), є важливою частиною двигуна і вимагає періодичної перевірки.

Володіючи необхідною кваліфікацією заміну свічки запалювання можна зробити самостійно, але краще це зробити в спеціалізованому сервісному центрі.



**ПОРАДА:** Зазор свічки *a* (Мал. 12) повинен вимірюватися свічним щупом і при необхідності коригуватися відповідно до специфікації.

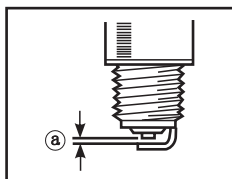

Мал. 12

## Регулювання карбюратора

Карбюратор є невід'ємною частию двигуна. Його регулювання слід довірити тільки нашим авторизованим сервісним центрам.

## Заміна мастила

Заміну масла слід проводити після прогріву двигуна протягом декількох хвилин. Слід уникати контакту з маслом, щоб уникнути опіків!

- Помістіть генератор на рівну поверхню і прогрійте двигун протягом декількох хвилин. Потім зупиніть двигун, а клапан вентиляції паливного бака в положення «ВИКЛ».
- Відкрутіть гвинт (17) і зніміть кришку карбюраторної камери 15 (Мал. 1).
- Відкрутіть кришку маслосазливної горловини.
- Помістіть канистру під двигун. Нахиліть генератор так, щоб масло повністю злилося.
- Встановіть генератор назад на рівну поверхню.

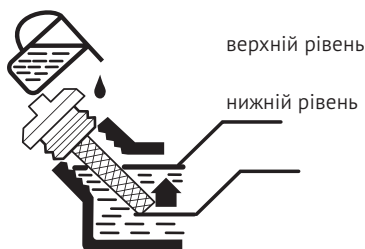

**Не нахиляйте генератор при додаванні масла, це може привести до переливу масла вище максимального рівня і поломки двигуна.**

- Залийте мастило до верхньої позначки.

Рекомендоване моторне масло: SAE 10W-30 або 15W-40.

Рекомендований клас масла: API SE або вище.

Заправний об'єм: 0.2 л.

- Протріть кришку і краплі, пролитого масла, якщо вони є і переконайтеся, що в картері немає сторонніх предметів.
- Закрутіть кришку горловини.
- Встановіть кришку арбюраторної камери і закрутіть гвинти.

### Обслуговування повітряного фільтра:

- Викрутіть гвинт 17 і зніміть кришку карбюраторної камери 15 (Мал. 1).
- Розкрутіть кріпильні елементи кришки повітряного фільтра і зніміть кришку.
- Вийміть фільтруючий елемент.
- Промийте його в мильному розчині і ретельно просушіть.
- Просочіть мастилом фільтруючий елемент і віджміть надлишки масла. Елемент повинен бути вологим, але масло не повинно капати з нього.



**Увага! Будьте обережні при віджиманні масла, що не скручує фільтруючий елемент, так як він може порватися.**



- Встановіть фільтруючий елемент назад в корпус повітряного фільтра

Рис. 13

*ПОРАДА: переконайтеся, що фільтруючий елемент встав чітко в корпус повітряного фільтра без витоків повітря. Ніколи не запускайте двигун без фільтруючого елемента, тому що це призводить до підвищеного зносу і поломки двигуна.*

- Встановіть кришку повітряного фільтра і закрутіть гвинт.
- Встановіть декоративну кришку і закрутіть гвинти



### Екран глушника і іскрогасник (якщо встановлено)

- Відкрутіть гвинти, потягніть на себе кришку.
- Відпустіть кріплення і видаліть кришку глушника, екран глушника і іскрогасник.
- Очистіть нагар з екрану і іскрогасника щіткою з металевою щетиною.

**Зверніть увагу! Чистіть екран і іскрогасник акуратно, щоб не допустити їх пошкоджень.**



- Перевірте екран і іскрогасник на пошкодження, якщо вони присутні - замініть на нові.
- Встановіть іскрогасник.
- Встановіть екран і кришку.
- Встановіть декоративну кришку і закрутіть гвинти.

### Фільтр паливного бака (якщо встановлено)

**Увага! В жодному разі не працюйте з бензином під час куріння або поблизу відкритого вогню.**



- Зніміть кришку бака і вийміть фільтр.
- Промийте фільтр бензином.
- Змахніть надлишки бензину і встановіть фільтр назад.
- Затягніть кришку бака.

### Паливний фільтр (фільтр тонкого очищення, якщо встановлено)

- Викрутіть гвинт 17 (Мал. 1), потім зніміть кришку 15 (Мал. 1), злийте паливо.
- Зніміть затискач і шланг з бака.
- Витягніть паливний фільтр.
- Промийте фільтр бензином.
- Просушіть фільтр і встановіть назад в бак.
- Встановіть шланг і затиск, відкрийте паливний кран і перевірте його на витіки.
- Встановіть кришку і закрутіть гвинт.

## ЗБЕРІГАННЯ ТА УТИЛІЗАЦІЯ

У разі тривалого зберігання вашого генератора рекомендується провести кілька профілактичних процедур, щоб не допустити погіршення споживчих властивостей продукту.

### Злив палива

- Встановіть вимикач 7 в положення «ВИКЛ» (рис. 1)
- Відкрутіть кришку бака, зніміть фільтр. Злийте паливо з бака в каністру. Потім прикрутіть кришку бака назад



**Негайно витріть пролите паливо чистою, сухою, м'якою тканиною, так як паливо може пошкодити забарвлені поверхні або пластмасові частини.**

- Запустіть двигун і дайте йому попрацювати до повної зупинки. Двигун зупиниться приблизно через 20 хвилин.



**ПОРАДА:**

*Не підключайте до генератора споживачі струму (робота без навантаження).*

- Відкрутіть гвинт (17) і зніміть кришку карбюраторної камери 15 (рис. 1).
- Злийте паливо з карбюратора шляхом ослаблення зливного болта.
- Встановіть вимикач 7 в положення «ВИКЛ» (рис. 1).
- Затягніть зливний болт.
- Встановіть кришку карбюраторної камери і закрутіть гвинт 17 (рис. 1).
- Після того як двигун повністю охолов переведіть клапан кришки паливного бака в положення «ВИКЛ».

### Двигун

Проведіть такі кроки, щоб захистити циліндр, поршневі кільця і т.д. від корозії.

- Викрутіть свічку, влийте приблизно столову ложку моторного масла SAE 10W -30 в свічковий колодязь і вкрутіть свічку назад. Проверните двигун за допомогою стартера кілька разів (поворотний вимикач - в положенні "OFF", щоб стінки циліндра вкрилися маслом).
- Поверніть ручку стартера до тих пір, поки не відчуєте компресію, потім відпустіть її (це запобіжить корозію циліндра і клапанів).
- Очистіть зовнішні частини генератора. Зберігайте генератор в сухому, добре провітрюваному місці.

### Утилізація

- Упаковка зроблена з матеріалів, придатних для повторної переробки.
- Не викидайте цей виріб з іншими побутовими відходами.
- Інформація про можливості утилізації електроприладів, які відслужили свій термін, може бути отримана від ваших місцевої влади.

## МОЖЛИВІ ПРИЧИНИ НЕСПРАВНОСТЕЙ

Неисправность	Возможная причина	Устранение неисправности
Двигатель не запускається	Паливна система; не надходить паливо в камеру згорання	Закінчився бензин: перевірте рівень палива в баку і долийте
		Контроль рівня масла
		Запалювання
		Електрична частина
	Контроль рівня масла	Низький рівень масла: долийте масло в двигун
	Запалювання	Свічка запалювання в нагаре або волога: очистіть нагар і / або видаліть вологу.
		Електрична частина
Генератор не виробляє електроенергію	Електрична частина	Вимкніть і через якийсь час знову включите запобіжник постійного струму.
		Зупиніть двигун і через якийсь час знову запустіть

## ГАРАНТІЯ

Генератори HYUNDAI проходять обов'язкову сертифікацію і відповідає технічним вимогам:

- «Про безпеку машин та устаткування»;
- «Про безпеку низьковольтного обладнання»;
- «Електромагнітна сумісність технічних засобів».

Використання, техобслуговування і зберігання повинні здійснюватися точно, як описано в цьому посібнику з експлуатації. Термін служби виробу становить 5 років. На усі товари HYUNDAI поширюється гарантія терміном на 1 рік, якщо інший термін не передбачено в законодавстві. Гарантія покриває усунення недоліків, які обумовлені дефектами виробництва або збірки. На певні продукти поширюється більш тривала гарантія. Детальна інформація про гарантійні терміни та умови гарантії вказана в гарантійному талоні.

## СЕРВІС

Актуальний список сервісних центрів HYUNDAI ви можете знайти на офіційному сайті компанії:

[www.hyundaipower-ukraine.com](http://www.hyundaipower-ukraine.com)

**HYUNDAI**  
POWER PRODUCTS

[www.hyundai-direct.biz](http://www.hyundai-direct.biz)

KOTO Industry LLC, USA 817 S Main St, Las Vegas, NV, 89101

EU Importer / EU Importeur / ES Importētājs / EL Importija / ES Importuotojas:  
SIA «N-PRO» Mārupes iela 6 - 2A, Rīga, Latvija, LV1002

Импортер в РФ:  
ООО «НЕОС ПРО», 123007, Россия, г. Москва, ул. 5-я Магистральная, д. 15

Импортер в Україні:  
ТзОВ «Візард Технікс», 03026, Україна, м. Київ, Столичне шосе 100  
ТзОВ «Орієнт Технікс», 03045, Україна, м. Київ, вул. Новопирогівська 56

Made in PRC / Ražots Ķīnā / Toodetud Hiinast / Pagaminta Kinija / Виготовлено в КНР /  
Сделано в КНР

Licensed by HYUNDAI Corporation, Korea