

**HOGEDRUKREINIGER
HÖGTRYCKSTVÄTT
HØJTRYKSRENSER
KORKEAPAINEPESURI
HØYTRYKKSIVASKER
υδροπλυστική υψηλής πίεσης
IDROPULITRICE AD ALTA PRESSIONE**

TSX



- INSTRUCTIE BOEK
- BRUKSANVISNING
- INSTRUKTIONSBOG
- KÄYTTÖOHJE
- INSTRUKSJONSBOK
- Βιβλιαράκι οδηγιών χρήσεως
- LIBRETTO ISTRUZIONI



- GEBRUIK DE MACHINE NIET ZONDER DE GEBRUIKSAANWIJZINGEN TE HEBBEN GELEZEN
- ANVÄND INTE MASKINEN INNAN DU HAR LÄST BRUKSANVISNINGEN
- ANVEND IKKE MASKINEN UDEN AT HAVE LÆST INSTRUKTIONSBOKEN
- ÄLÄ KÄYTÄ KONETTA ENNEN KUIN OLET LUKENUT KÄYTTÖOHJEET
- BRUK IKKE MASKINEN FØR DU HAR LEST INSTRUKSJONSBOKEN
- ΜΗ ΧΡΗΣΙΜΟΠΟΙΕΙΤΕ ΤΗ ΜΗΧΑΝΗ ΑΝ ΔΕΝ ΔΙΑΒΑΣΕΤΕ ΤΙΣ ΟΔΗΓΙΕΣ ΧΡΗΣΗΣ
- NON USARE LA MACCHINA SENZA AVERE LETTO LE ISTRUZIONI PER L'USO

INDEX

NEDERLANDS	pag.	6
SVENSKA	pag.	24
DANSK	side	42
SUOMI	pag.	60
NORSK	side	78
ΕΛΛΗΝΙΚΑ	pag.	96
ITALIANO	pag.	114

TSX series

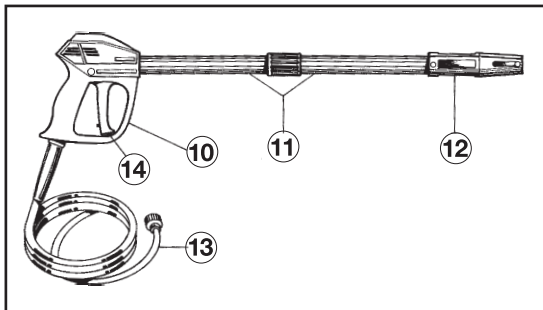
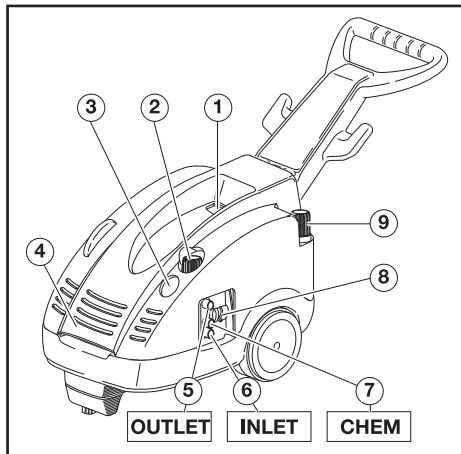

• BEDIENINGSELEMENTEN

Alvorens het apparaat aan de watertoevoer en aan de elektriciteit aan te sluiten dient u de functies van de bedieningselementen van het apparaat te kennen. Volg hiertoe de beschrijving in de handleiding en gebruik de aanwijzingen en de desbetreffende afbeeldingen.

• REGLAGE OCH KONTROLLANORDNINGAR

Innan maskinen ansluts till vattenledning och elnät skall Du känna till maskinens reglage och kontrollanordningar. Anslutningen av maskinen skall utföras enligt beskrivningarna i bruksanvisningen, med utgångspunkt från förefinliga anvisningar och illustrationer.

• BETJENINGS- OG KONTROLINDRETNINGER

Inden tilslutningen til vand- og elforsyningen udføres, er det nødvendigt at kende funktionen af maskinens betjenings- og kontrolindretninger. Udfør denne handling under overholdelse af beskrivelserne i instruktionsbogen og under henvisning til de tilhørende anvisninger og illustrationer.

• OHJAUSLAITTEET

Ennen kuin kytket laitteen vesi- ja sähköverkostoon sinun tulee tutustua hyvin ohjauslaitteiden toimintaan. Tämän tulee tapahtua käsikirjan ohjeiden mukaan, ottaen huomioon kaikki tärkeät ohjeet ja kuvaukset.

• BETJENINGSORGANER

Før maskinen koples til vannledningen og strømmettet, må du kjenne til maskinens betjeningsorganer. Tilkoplingen av maskinen må utføres i følge beskrivelsen i instruksjonsboken, og med referanse til anvisninger og illustrasjoner.

• ΔΙΑΤΑΞΕΙΣ ΧΕΙΡΙΣΜΟΥ ΚΙ ΕΛΕΓΧΟΥ

Πριν να συνδέσετε το μηχάνημα στο δίκτυο υδρικής και ηλεκτρικής παροχής πρέπει να μάθετε την λειτουργία των διατάξεων χειρισμού κι ελέγχου του μηχανήματος. Αυτό θα πρέπει να γίνει σύμφωνα με όσα περιγράφονται στο Εγχειρίδιο Οδηγιών, ακολουθώντας τις σχετικές υποδείξεις κι έχοντας σαν σημείο αναφοράς τα αντίστοιχα σχήδια.

• DISPOSITIVI DI COMANDO E CONTROLLO

Prima dell'allacciamento alla rete di alimentazione idrica ed elettrica è necessario conoscere la funzione dei dispositivi di comando e controllo della macchina. Effettuare questa operazione seguendo quanto descritto nel Manuale Istruzioni facendo riferimento alle indicazioni e illustrazioni relative.

STANDAARD UITRUSTING

- 1 Aan/uit schakelaar
- 2 Drukregelingsknop
- 3 Manometer
- 4 Oliepeliindicator
- 5 Uitgang (OUTLET)
- 6 Ingang + Waterfilter
- 7 Ingang voor aanzuiging uitwendig reservoir
- 8 Afstelling reinigingsmiddel (CHEM)
- 9 Dop van het inwendige reservoir
- 10 Pistool
- 11 Spuitlans
- 12 Rototek of Multireg 99
- 13 Hoge druk slang
- 14 Veiligheidspal

VAKIOVARUSTEET

- 1 AV/PÅ bryter
- 2 Trykreguleringsknapp
- 3 Trykkmåler
- 4 Oljenivåmåler
- 5 Kopling til høyttrykkslange (OUTLET)
- 6 Tilløpslangens kopling, med vannfilter (INLET)
- 7 Innløp fra ytre tank
- 8 Reguleringsanordning for rengjøringsmiddel (CHEM)
- 9 Lokk til den innebygde tanken
- 10 Sprutepistol
- 11 Snarkopling "LANS"
- 12 Rototek eller Multireg 99
- 13 Høytrykkslange
- 14 Sikring

STANDARD UDSTYR

- 1 FRA/TIL kontakt (ON/OFF)
- 2 Håndtag til trykjustering
- 3 Trykviser
- 4 Oljenivåindikator
- 5 Højtryks-slangeforbindelse (UDSLIP)
- 6 Indtags-slangeforbindelse med vandfilter (INDTAG)
- 7 Indgang for opslugning fra ekstern tank
- 8 Regulator for rensmiddel (CHEM)
- 9 Låg til den interne tank
- 10 Sprøjetpistol
- 11 Lanse
- 12 Rototek eller Multireg 99
- 13 Højtryksslange
- 14 Sikring

ΣΤΑΝΤΑΡΠΤ ΒΕΒΟΙΑΣΜΟΣ

- 1 Διακόπτης ON/OFF
- 2 Κουμπι' ρυ'θμισης της πίεσης
- 3 Μανόμετρο
- 4 Ενδειξη στάθμης λαδιού
- 5 Έξοδος-στόμιο σύνδεσης μάνικας υψηλής πίεσης (ΟΥΤΛΕΤ)
- 6 Είσοδος-στόμιο σύνδεσης μάνικας με φίλτρο νερού' (ΙΝΛΕΤ)
- 7 Είσοδος αναρρο'φησης εξωτερικού' νεπο'ζιτου
- 8 Κουμπι' ρυ'θμισης απορρυπαντικού' (ΧΗΜ)
- 9 Κατάκι του εσωτερικού' νεπο'ζιτου
- 10 Πιστολέ'το
- 11 Σκανδάλη
- 12 Ροτοτεκ ή' Μυλτιρεγ 99
- 13 Μάνικα υψηλής πίεσης
- 14 Ασφάλεια

STANDARDUTSTYR

- 1 Katkaisija
- 2 Paineen säädin
- 3 Paineen osoitin
- 4 Kontrolanordning for oliestand
- 5 Koppling till högtrykkslang (OUTLET)
- 6 Tilloppsslangens koppling med vattenfilter (INLET)
- 7 Inlopp från yttre tank
- 8 Reglage för rengöringsmedel (CHEM)
- 9 Lock till den inbyggda tanken
- 10 Sprutpistol
- 11 Snabbkoppling "LANS"
- 12 Rototek eller Multireg 99
- 13 Högtrykkslang
- 14 Säkerhetsspär

EQUIPAGGIAMENTO STANDARD

- 1 Interruttore
- 2 Comando di regolazione della pressione
- 3 Manometro
- 4 Spia livello olio
- 5 Uscita (OUTLET)
- 4 Entrata + Filtro acqua
- 7 Ingresso aspirazione serbatoio esterno
- 8 Regolazione detersivo (CHEM)
- 9 Tappo del serbatoio interno
- 10 Pistola
- 11 Lancia
- 12 Rototek o Multireg 99
- 13 Tubo alta pressione
- 14 Sicura

STANDARDUTRUSTNING

- 1 FRÅN-/TILLBRYTARE
- 2 Tryckreglage
- 3 Tryckindikator
- 4 Öljyn merkkivälo
- 5 Koppling till högtrykkslang (OUTLET)
- 6 Tilloppsslangens koppling med vattenfilter (INLET)
- 7 Inlopp från yttre tank
- 8 Reglage för rengöringsmedel (CHEM)
- 9 Lock till den inbyggda tanken
- 10 Sprutpistol
- 11 Snabbkoppling "LANS"
- 12 Rototek eller Multireg 99
- 13 Högtrykkslang
- 14 Säkerhetsspär

1 -	Uitleg van gebruikte symbolen op de HD reiniger.....	7
2 -	Technische kenmerken hogedrukreiniger TSX.....	8-9
3 -	Gebruik van het apparaat.....	10
3.1 •	Doeleinden.....	10
4 -	Voorafgaande handelingen.....	10
4.1 •	Het uitpakken.....	10
4.2 •	Identificatieplaatje.....	11
5 -	Het installeren.....	11
5.1 •	Hydraulische aansluiting.....	12
5.2 •	Wateraansluiting.....	12
5.3 •	Elektriciteitsaansluiting.....	13
5.3.1 •	Aardlekschakelaar (uitsluitend voor de Verenigde Staten).....	14
5.4 •	Gebruik van verlengsnoeren.....	14
5.5 •	Start.....	15
6 -	Algemene waarschuwingen voor het gebruik.....	16
7 -	Hoe de chemische producten te gebruiken.....	19
7.1 •	Aanzuiging uit het ingebouwd reservoir	19
7.2 •	Aanzuiging uit het uitwendig reservoir.....	19
8 -	Hoe de “ROTOTEK” of de “MULTIREG 99” te gebruiken.....	20
9 -	Procedures in geval van opberging en/of vorst.....	20
10 -	Onderhoud.....	20
10.1 •	Olieverversing.....	21
10.2 •	Aanzuigfilter.....	21
10.3 •	vervangen van HD nozzle.....	21
11 -	Afbraak van het apparaat.....	22
12 -	Problemen en oplossingen.....	23



1 - UITLEG VAN GEBRUIKTE SYMBOLEN OP DE HD REINIGER



**De instructiehandleiding
bestuderen voor het
gebruik.**



**Geluidsvermogen
niveau.**

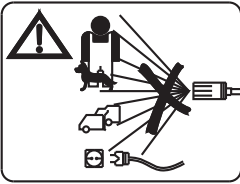

**Richt de
afvoerstream niet
op personen,
dieren of de
machine zelf**

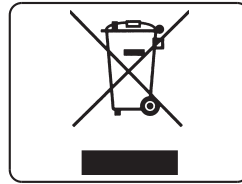

**Installatie
milieuvriendelijk
afvoeren**

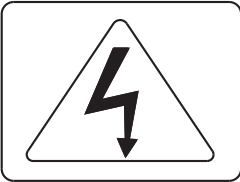

**Opgepast!
Elektrische
spanning**



Waarschuwingssein.

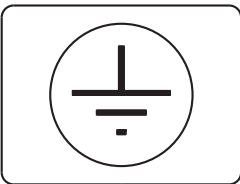

Aarding

2 - TECHNISCHE KENMERKEN HOGEDRUKREINIGER SERIE TSX

MODEL		TSX	TSX	TSX	TSX	TSX	TSX	
		10.130.2 10.130.4	12.100.2 12.100.4	12.140.2 12.140.3	14.120.2 14.120.3	13.180.2 13.180.3 13.180.4 13.180.5	15.150.2 15.150.3 15.150.4 15.150.5	
		EEN FASIG	EEN FASIG	DRIE FASIG	DRIE FASIG	DRIE FASIG	DRIE FASIG	
Doorstroming	l/min.	9,5	12	12	14	13	15	
	G.P.M. USA	2.5	3.2	3.2	3.7	3.4	4	
Equivalent van de straaltstoot met roterende spuitmond		E.W. bar / MPa / P.S.I.: specifieke druk van de straal in bar / MPa / P.S.I.						
		E.W. MPa	23	17	24,5	21	31	26
		E.W. bar	230	170	245	210	310	260
		E.W. P.S.I.	3200	2450	3450	2950	4400	3700
Bedrijfsdruk	MPa	13	10	14	12	18	15	
	bar	130	100	140	120	180	150	
	P.S.I.	1885	1450	2030	1740	2610	2175	
Max. toegestane druk	MPa	16	13	17	15	21	18	
	bar	160	130	170	150	210	180	
	P.S.I.	2300	1885	2450	2175	2950	2610	
Reactiedruk van de straal (terugstoot)	N	< 29	< 32	< 40	< 41	< 47	< 49	
Motorvermogen	kW	3,2	3,2	3,8	3,8	5	5	
Frequentie	Hz	50	50	50	50	50	50	
Spanning	V	230-1~	230-1~	230-3~	230-3~	230-3~	230-3~	
	A	14,7	14,7	12,5	12,5	15,8	15,8	
Verbruik Ampère	V	240-1~	240-1~	400-3~	400-3~	400-3~	400-3~	
	A	13,6	13,6	7,2	7,2	9,2	9,2	
	V					240-3~	240-3~	
	A					14,5	14,5	
Verbruik Ampère	V					415-3~	415-3~	
	A					8,5	8,5	
Condensator		2x40µF	2x40µF	-	-	-	-	
Motorbeveiliging	Amperemetrisch thermisch							
Isolatieklasse		F	F	F	F	F	F	
Motorbescherming	IPX5							
Geluid*	Lp dB(A) 80 (onzekerheid 1,5) - Lw dB(A) 94							
Trillino spuitlans*	m/sec ²	Vaste straaltuit A (8) kleiner dan 2,5 - Roterende straaltuit A (8) 7 (onzekerheid 1)						
Max. temp. toevoerwater	°C	60						
	°F	140						
Max. toevoerdruk	MPa 1 - bar 10 - P.S.I. 145							
Max. aanzuigdiepte	m	3	3	3	3	1	1	
	ft	9,8	9,8	9,8	9,8	3,3	3,3	
Hogedrukslang	8 m 26 ft	Met staal versterkt rubber. Binnendiameter 5/16" Werkdruk max. 200 bar - 20 MPa - 2900 P.S.I.						
Gewicht	droog	Kg 44,5 - lbs 98						
	(max.)	Kg 54 - lbs 119						
Afmetingen	mm	860x400x875 (h)						
	inches	33,8x15,7x34,4 (h)						

* Referentienorm EN60335-2-79.

2 - TECHNISCHE KENMERKEN HOGEDRUKREINIGER SERIE TSX

MODEL		TSX 17.130.2 17.130.3 17.130.4 17.130.5	TSX 951.6	TSX 954.6	TSX 955.6	TSX 956.6	TSX 957.6	TSX 961.6 961.8	
		DRIE FASIG	EEN FASIG	EEN FASIG	DRIE FASIG	DRIE FASIG	EEN FASIG	DRIE FASIG	
Doorstroming	l/min.	17	11,5	13,6	13	13	15,9	15	
	G.P.M. USA	4.5	3	3.6	3.4	3.4	4.2	4	
Equivalent van de straaltstoot met roterende spuitmond		E.W. bar / MPa / P.S.I.: specifieke druk van de straal in bar / MPa / P.S.I.							
		E.W. MPa	23	17	16	18,7	25	14,5	26
		E.W. bar	230	170	160	187	250	145	260
		E.W. P.S.I.	3200	2450	2300	2700	3550	2100	3700
Bedrijfsdruk	MPa	13	10,3	9	11	14,5	7,6	15	
	bar	130	103	90	110	145	76	150	
	P.S.I.	1885	1500	1300	1600	2100	1100	2175	
Max. toegestane druk	MPa	16	13,3	12	14	17,5	10,6	18	
	bar	160	133	120	140	175	106	180	
	P.S.I.	2300	1929	1740	2030	2538	1537	2610	
Reactiedruk van de straal (terugstoot)	N	< 51	< 31	< 35	< 37	< 41	< 37	< 49	
Motorvermogen	kW	5	3,2	3,2	3,4	4,6	3,2	5	
Frequentie	Hz	50	60	60	60	60	60	60	
Spanning	V	230-3~	220-1~	220-1~	200-3~	220-3~	220-1~	220-3~	
	A	15,8	15,5	15,5	12,0	16,5	15,5	15,8	
Verbruik Ampère	V	400-3~						380-3~	
	A	9,2						9,2	
	V	240-3~							
	A	14,5							
	V	415-3~							
	A	8,5							
Condensator		-	2x40µF	2x40µF	-	-	2x40µF	-	
Motorbeveiliging	Amperemetrisch thermisch								
Isolatieklasse		F	B	B	F	F	B	F	
Motorbescherming	IPX5								
Geluid*	Lp dB(A) 80 (onzekerheid 1,5) - Lw dB(A) 94								
Trillino spuitlans*	m/sec ²	Vaste straaltuit A (8) kleiner dan 2,5 - Roterende straaltuit A (8) 7 (onzekerheid 1)							
Max. temp. toevoerwater	°C	60							
	°F	140							
Max. toevoerdruk	MPa 1 - bar 10 - P.S.I. 145								
Max. aanzuigdiepte	m	1	1	1	1	3	1	1	
	ft	3,3	3,3	3,3	3,3	9,8	3,3	3,3	
Hogedrukslang	8 m 26 ft	Met staal versterkt rubber. Binnendiameter 5/16" Werkdruk max. 200 bar - 20 MPa - 2900 P.S.I.							
Gewicht	droog	Kg 44,5 - lbs 98							
	(max.)	Kg 54 - lbs 119							
Afmetingen	mm	860x400x875 (h)							
	inches	33,8x15,7x34,4 (h)							

* Referentienorm EN60335-2-79.

GEFELICITEERD met de door u gemaakte keuze waaruit het niveau van uw technische kennis en uw waardering voor mooie dingen blijken.

U heeft dan ook een hoogwaardig technologisch apparaat gekocht, geproduceerd door de grootste fabrikant ter wereld van hogedrukpompen voor het reinigen.

Het betreft een nuttig en veelzijdig apparaat waar u lange tijd plezier van zult hebben.

DEZE HANDLEIDING MAAKT INTEGRAAL DEEL UIT VAN DE MACHINE EN MOET AANDACHTIG DOORGELEZEN WORDEN ALVORENS MEN OVERGAAT TOT HET INSTALLEREN, DE INBEDRIJFSTELLING EN HET GEBRUIK.

Dit boekje bevat belangrijke aanwijzingen en instructies omtrent de GEBRUIKSVEILIGHEID en het ONDERHOUD van de hogedrukreinigers serie TSX en moet daarom zorgvuldig bewaard worden.

===== **3 - GEBRUIK VAN HET APPARAAT** =====

3.1 - DOELEINDEN

Het apparaat dient uitsluitend gebruikt te worden voor het reinigen, door middel van een onder druk staande waterstraal, van voorwerpen, dingen en in ieder geval oppervlakken die geschikt zijn om met de mechanische werking van de onder druk staande waterstraal en met de eventuele chemische werking van additieve reinigingsvloeistoffen bewerkt te worden.

LET OP: dit apparaat moet gebruikt worden met de schoonmaakmiddelen die door de fabrikant aanbevolen worden. Het gebruik van andere chemische producten kan de veiligheid van het apparaat benadelen.

Het vloeibare reinigingsmiddel moet zodanig gekozen worden dat er geen schade ontstaat aan de pomponderdelen of het te reinigen oppervlak.

BELANGRIJK: Gebruik uitsluitend biologisch afbreekbare reinigingsmiddelen die voldoen aan de in het land van gebruik geldende voorschriften.

DE AARD VAN HET GEBRUIK VAN DEZE MACHINE MOET STRIKT WORDEN NAGELEEFD. OVERIGE, ANDERE TOEPASSINGEN WORDEN NIET CORRECT GEACHT.

DE FABRIKANT KAN NIET VERANTWOORDELIJK WORDEN GESTELD VOOR SCHADE VEROORZAAKT DOOR INCORRECT GEBRUIK VAN DE MACHINE.

AAN DE MACHINE MAG, VOOR WELKE REDEN DAN OOK, NIET WORDEN GEKNOEID. IS DIT TOCH HET GEVAL DAN VERVALT DE VERANTWOORDELIJKHEID VAN DE LEVERANCIER/FABRIKANT VOOR HET FUNCTIONEREN EN VOOR DE VEILIGHEID VAN DE MACHINE.

HET IS VERBODEN DE MACHINE TE GEBRUIKEN EN OP TE SLAAN IN OMGEVINGEN MET EEN MOGELIJK EXPLOSIEVE ATMOSFEER.

===== **4 - VOORAFGAANDE HANDELINGEN** =====

4.1 - HET UITPAKKEN

Pak het apparaat uit en controleer of het heel en niet beschadigd is. Indien dit niet het geval is, het apparaat niet gebruiken en contact opnemen met de verkoper.

Voor het verpakken en het vervoer van het apparaat kunnen er enkele onderdelen los geleverd worden. In dit geval moet u deze onderdelen monteren volgens de aanwijzingen in deze handleiding.

Verzekeer u ervan dat de verpakkingen (zakjes, dozen, bevestigingselementen) buiten bereik van kinderen gehouden worden.

4.2 - IDENTIFICATIEPLAATJE

Verzekeer u ervan, alvorens het apparaat te gebruiken, dat het voorzien is van een identificatieplaatje. Indien dit niet het geval is, gebruik het apparaat dan niet en licht onmiddellijk uw verkoper in. Het identificatieplaatje met de technische kenmerken is op de motor of op de pompbehuizing aangebracht. Controleer of de kenmerken van de stroom op het stopcontact (V/Hz) overeenkomen met die op het plaatje.



5 - HET INSTALLEREN

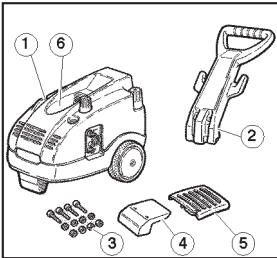

- ① Machinehuis
- ② Handgreep
- ③ Set schroeven + ringen + moeren
- ④ Slanghaak
- ⑤ Ontluchtingsrooster
- ⑥ Bevestigingsknop kap

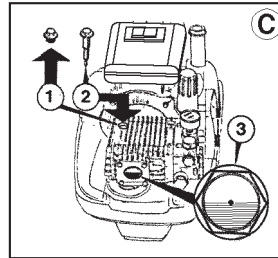

- ③ Vervang de rode transportdop (1) door de geel/zwarte dop met oliepeilstokje (2). Controleer of het niveau van de olie op de helft van de niveau-indicator staat (Afb.3).

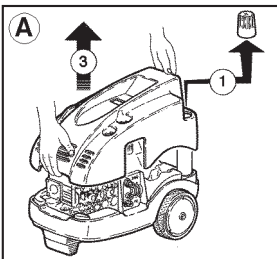

- ① Haal de dop van het reinigingsmiddelreservoir weg
- ② Schroef de bevestigingsknop van de kap los
- ③ Haal de kap weg

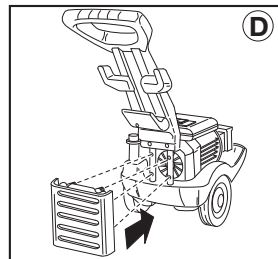

- ① Steek het ontluchtingsrooster in de daarvoor bestemde openingen en druk het helemaal vast.

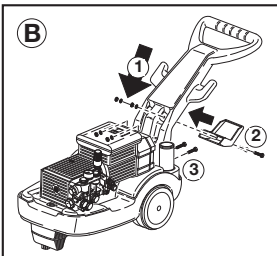

- ① Steek de handgreep in de geleiders.
- ② Zet de handgreep en de slanghaak vast op de geleiders met behulp van de bijgeleverde schroeven, moeren en ringen.
- ③ Zet de handgreep vast op het onderste gedeelte met behulp van de bijgeleverde schroeven, moeren en ringen.

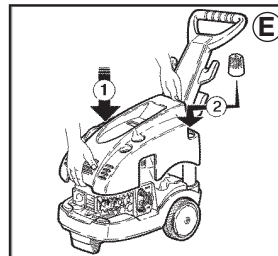

- ① Plaats de kap weer.
- ② Breng de dop van het reinigingsmiddelreservoir weer aan.
- ③ Schroef de bevestigingsknop van de kap vast.

5.1 - HYDRAULISCHE AANSLUITING

- 1 - Sluit het ene uiteinde van de hogedrukslang aan op het automatische pistool (A) en het andere op de toevoerverbinding "OUTLET", waarbij u de bevestigingsringmoer (B) zo strak mogelijk spant.
- 2 - Voltooi de montage van de spuitlans door het bovenste deel stevig op het vaste deel te monteren (C).

5.2 - WATERAANSLUITING

- 1 - De max. temperatuur van het toevoerwater bedraagt 60°C (140°F).
- 2 - Verbind de toevoerslang aan het toevoerverbindingsstuk INLET (D) en gebruik hierbij een verstevigde slang (min. 15 bar / 1,5 MPa / 200 psi) met minimale binnendiameter van 13 mm (1/2').
- 3 - De doorstroming van het water neemt af naar gelang de lengte van de slang, verzeker u er daarom van dat de hoeveelheid water die het apparaat voedt niet minder is dan die in de volgende tabel vermeld wordt.
- 4 - Het apparaat kan gevoed worden met een maximale waterdruk van 10 bar / 1 MPa / 145 psi.

LET OP: Het water waarmee de hogedrukreiniger gevuld wordt, is niet drinkbaar.

SERIE TSX	DOORSTROMING WATERLEIDING	
	MODEL	L/min.
TSX 10-130 TSX 12-100 TSX 12-140 TSX 951	15	4
TSX 14-120 TSX 13-180 TSX 954 TSX 955 TSX 956	17	4.5
TSX 15-150 TSX 17-130 TSX 957 TSX 961	20	5.3

Stop het uiteinde van de toevoerslang in het water dat opgezogen moet worden als u de hogedrukreiniger van een vrije aanzuiging wilt voorzien. De maximale aanzuigdiepte gemeten vanaf de waterspiegel tot aan de pomp varieert van 1 tot 3 meter (zie de tabel met technische eigenschappen).

BELANGRIJK

Verzekert u ervan dat het apparaat met schoon water gevoed wordt. Een droge werking of de toevoer van vuil of zanderig water of van water met bijtende chemische producten veroorzaakt ernstige schade aan het apparaat.

5.3 - ELEKTRISCHE AANSLUITING

- 1 - Controleer of de netspanning overeenstemt met die op het identificatieplaatje van het apparaat.
- 2 - Controleer of het stopcontact voldoet aan de geldende normen in het land van gebruik, in het bijzonder voor wat betreft de aarding.
- 3- Controleer of het stopcontact beschermd wordt met een “stop” (magnetothermische differentieerschakelaar met een gevoeligheid kleiner dan 30mA per 30ms) of dat een aardesysteem aanwezig is.
- 4 - Sluit aan hetzelfde stopcontact geen andere apparaten aan.
- 5 - Steek de stekker pas in het stopcontact als u er zich van verzekerd heeft dat de schakelaar van het apparaat in stand OFF staat.

De standaarduitvoering van de **serie TSX** wordt zonder stekker voor aansluiting op het elektriciteitsnet geleverd.

De stekker moet volgens de IEC 60364-1 normen en door gekwalificeerd personeel gemon-teerd worden; men dient de volgende voorschriften in acht te nemen:

- 1 - Monteer een stekker in overeenstemming met de geldende normen in het land van gebruik en in ieder geval voorzien van aarding.
- 2 - Verzekeer u ervan dat de verbinding tussen de kabel en de stekker waterdicht is.
- 3 - Gebruik een stekker met elektrische kenmerken passend bij de gegevens op het plaatje van het apparaat.
- 4- Wikkel de kabel helemaal af, teneinde oververhitting te vermijden.
- 5- de kabel niet pletten
- 6- gebruik de hoge druk reiniger niet wanneer de kabel beschadigd is.
- 7- als de kabel beschadigd is, kan de vervanging hiervan enkel gebeuren door de technische dienst of door een gekwalificeerde techniker.

Bij een directe aansluiting zonder stekker dient de aansluiting aan het stroomnet volgens norm IEC 60634-1 te gebeuren door een gekwalificeerde monteur.

Indien gebruik wordt gemaakt van een stekker/stekkerdoos, is het van belang dat deze wordt geplaatst op een makkelijk toegankbare plaats.

Bij de draaistroommodellen kunnen de drie stroomdraden op elke willekeurige positie van de 3 fasen aangesloten worden. Echter de vierde, geel/groene draad moet aangesloten worden aan de aarde.

De hogedrukreiniger mag uitsluitend worden aangesloten op elektrische netwerken met een maximum impedantie van $Z_{max}=0.3 \Omega$.

WAARSCHUWING: INDIEN TIJDENS HET GEBRUIK DE STROOM UITVALT, DIENT HET APPARAAT OM VEILIGHEIDSREDENEN UITGEZET TE WORDEN. (KNOP OP “OFF”).

5.3.1 - AARDLEKSCHAKELAAR (Uitsluitend voor de Verenigde Staten)

De stekker van de voedingskabel van deze hogedrukreiniger versie UL bevat een aardlekschakelaar. Deze schakelaar biedt extra beveiliging tegen het gevaar voor elektrocutie. Zorg voor soortgelijke componenten met een aardlekschakelaar als u de stekker of de voedingskabel moet vervangen.

5.4 - GEBRUIK VAN VERLENGSNOEREN

In het geval dat een verlengsnoer wordt gebruikt, moet men er zich van verzekeren dat de stekker en het stopcontact waterdicht zijn en zich niet te dicht bij de grond bevinden om eventueel contact met water te voorkomen.

Maak uitsluitend gebruik van verlengsnoeren met hetzelfde aantal draden als de voedingskabel van de machine, inclusief de aardedraad. Het verlengsnoer moet uitgerust zijn met een stekker/contact dat geschikt is voor de gebruikte kabel.

Maak uitsluitend gebruik van verlengsnoeren die voor gebruik buiten geschikt zijn. Dergelijke kabels zijn voorzien van het opschrift "Geschikt voor gebruik buiten". Bewaar de voedingskabel in een afgesloten ruimte als u er geen gebruik van maakt.

Maak geen gebruik van beschadigde verlengsnoeren. Houd de kabel buiten het bereik van warmtebronnen of scherpe randen. Haal de stekker altijd uit het stopcontact alvorens u de verlengsnoer van het product loskoppelt. Trek nooit aan de kabel om de stekker uit het stopcontact te verwijderen. Raak de stekker en de aansluitingen nooit aan met natte handen.

OPGELET! HET GEBRUIK VAN EEN NIET GESCHIKT VERLENGSNOER KAN GEVAARLIJK ZIJN	KEUZETABEL		
	Spanning Volt	Lengte verlengsnoer	Doorsnede kabels mm ²
	230÷240	Tot 20 m	2,5
	230÷240	Vau 20 tot 50 m	4
	400÷415	Tot 50 m	2,5

5.5 - START

- Voordat u de machine opstart en gebruikt, controleer of ze op de grond of op een stabiele steun geplaatst is. Zorg voor een steunoppervlak dat horizontaal is of een geringe helling ver toont.
 - Voor het gebruik is het **BELANGRIJK** dat u controleert of het aanzuigfilter schoon is (zie het hoofdstuk onderhoud – 10.2 aanzuiging).
- 1 - Zet de watertoevoer open.
 - 2 - Druk op de startknop
 - 3 - Zet het pistool open en houd het enkele seconden in deze positie, zodat de lucht uit de slangen kan lopen.
 - 4 - Stel de bedrijfsdruk naar wens af door aan de regelknop te draaien

OPGELET: bij hogedrukreinigers met “TOTAL STOP” schakelt de motor uit na circa 20 seconden na het sluiten van het pistool.

VEEL PLEZIER !!!

- 5 - Zet het apparaat aan het einde van de werkzaamheden uit.
- 6 - Open het pistool om de in de slang achtergebleven druk te verwijderen.

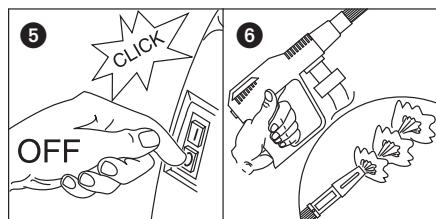
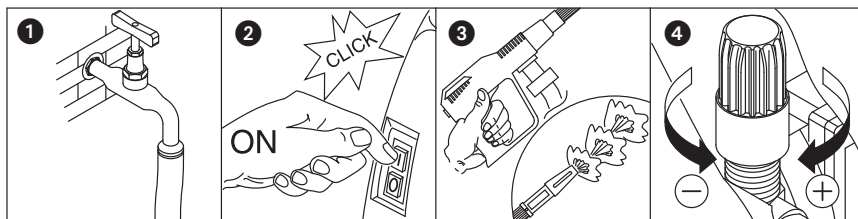

6 - ALGEMENE WAARSCHUWINGEN VOOR HET GEBRUIK

■ De hogedrukreiniger mag niet gebruikt worden door kinderen of onervaren personen. Over kinderen dient toezicht te worden gehouden, om te waarborgen dat ze niet met het apparaat spelen.

■ Zorg ervoor dat het apparaat buiten bereik van kinderen gehouden wordt.

■ Dit apparaat is niet geschikt om benut te worden door personen met beperkte fysieke, sensorische of geestelijke mogelijkheden, of met een gebrek aan ervaring of kennis, tenzij deze personen worden geobserveerd door een persoon die voor hun veiligheid verantwoordelijk is of hen instructies geeft over het gebruik van het apparaat.

■ De hogedrukstralen kunnen gevaarlijk zijn als ze op verkeerde wijze gebruikt worden. De straal mag vooral niet op personen en/of dieren, elektrische apparaten of het apparaat zelf worden gericht.

Gebruik het apparaat niet als er zich binnen zijn werkstraal personen en/of dieren bevinden. De straal niet op zichzelf of op andere personen richten om kledij of schoenen te reinigen.

■ De gebruiker moet ervoor zorgen in veilige situaties te werken en ieder mogelijk gevaar vermijden voor zichzelf en voor anderen. Hij moet vooral:

- niet vanuit een onstabiele of onveilige positie werken;
- niet vergeten dat de hogedrukstraal een reactie (terugstoot) op de handgreep van het pistool veroorzaakt. De waarden van deze terugstoot zijn weergegeven in de tabel met de technische kenmerken;
- geschikte beschermkleding dragen;

- een beschermbril en rubberen schoeisel waarmee hij niet uitglijdt dragen;
- geen verontreinigende, giftige of schadelijke stoffen in de omgeving afvoeren.

■ Een hokje met de tekst LET OP: Ontploffingsgevaar. Geen ontvlambare vloeistoffen spuiten.

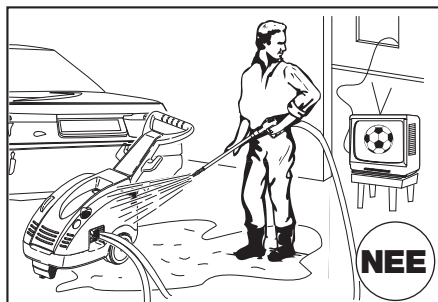
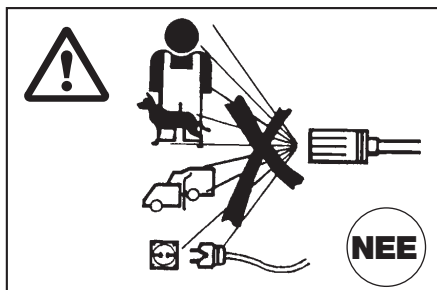

■ Het apparaat is gemaakt in overeenstemming met de veiligheidsmaatstaven die worden voorgeschreven door de geldende normen. Bij het gebruik van elektrische apparaten moeten, in ieder geval, enkele fundamentele regels in acht worden genomen:

- raak de onder stroom staande elektrische delen niet aan;
- het apparaat moet gecontroleerd, onderhouden en hersteld worden door gekwalificeerd personeel. Trek in ieder geval de stekker uit het stopcontact alvorens met één van deze werkzaamheden te beginnen.

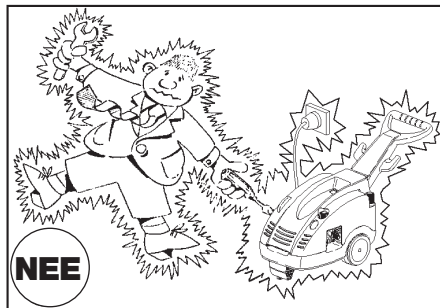

■ Trek niet aan de voedingskabel om de stekker uit het stopcontact te trekken en trek niet aan de hogedrukslang om het apparaat te verplaatsen.

■ LET OP: flexibele slangen, hogedrukaansluitingen, veiligheidsapparaten, elektrische verbindingen en spuiten zijn van belang voor de veiligheid van het apparaat.

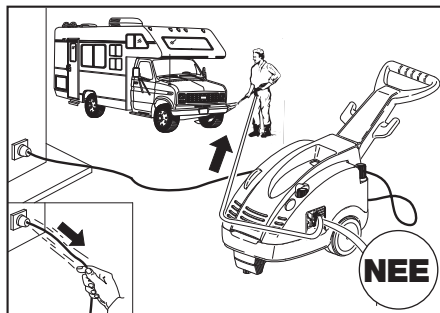

■ Het apparaat niet aanzetten als de electriciteitskabel beschadigd is. In geval van vervanging, dient men zich tot gekwalificeerde personeel te richten. De nieuwe kabel moet dezelfde kenmerken hebben als de originele kabel, deze kenmerken zijn op de omhulling van de kabel vermeld. Voer geen onzekere reparaties aan de elektriciteitskabel uit en let erop dat hij niet beschadigd wordt.

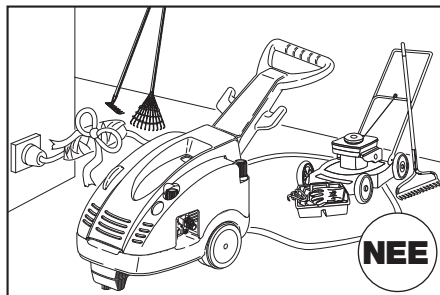

■ Het apparaat niet aanzetten als de hogedrukslang, de aansluitingen en de spuit beschadigd zijn. In geval van vervanging dient men er zich van te verzekeren dat de nieuwe onderdelen tenminste gelijkwaardig zijn aan de standaardonderdelen. De kenmerken van de slangen moeten op de slang zelf vermeld zijn (max. bedrijfsdruk, bouwjaar, fabrikant).

■ Bedek het apparaat niet tijdens de werking en plaats het niet in onvoldoende geventileerde ruimten.

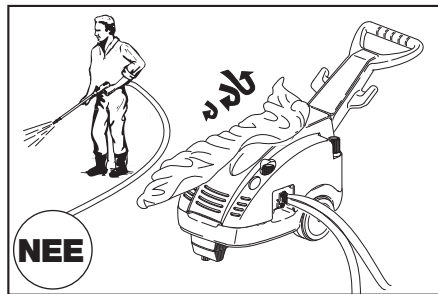

■ Laat de machine niet langer dan 5 minuten met gesloten pistool werken. Indien de machine langer dan deze periode met gesloten pistool werkt, zal de watertemperatuur snel oplopen en kunnen de pompafdichtingen beschadigen.

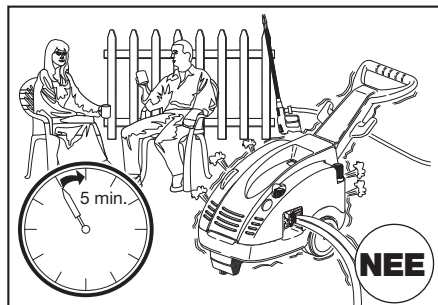

■ Als de machine niet wordt gebruikt, vergrendel dan het pistool in gesloten positie om te voorkomen dat het pistool per ongeluk wordt geopend.

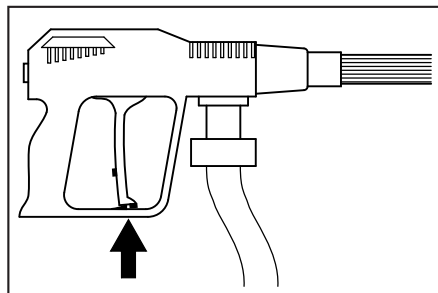

■ De machine is voorzien van een ampèremetrische-thermische beveiliging die op elektronische wijze ingrijpt en de motor uitschakelt als de motor oververhit raakt. Neem de aanwijzingen van het hoofdstuk “STORINGEN EN OPLOSSINGEN” in acht als dit probleem zich voordoet.

■ Omwille van een veilig gebruik dient u alleen de originele reserveonderdelen en accessoires te gebruiken.

**DE FABRIKANT ACHT ZICH NIET AANSPRAKELIJK VOOR SCHADE DIE
VEROORZAAKT IS DOOR DE NIET INACHTNEMING VAN DE DOELEINDEN,
DE AANWIJZINGEN EN DE WAARSCHUWINGEN DIE IN DIT
BOEKJE VERMELD ZIJN.**

7 - HOE DE CHEMISCHE PRODUCTEN TE GEBRUIKEN

De modellen TSX zijn geschikt voor het aanzuigen en mengen van reinigingsmiddelen en andere vloeibare toevoegingen uit het ingebouwde reservoir.

In het geval van de directe aanraking met de reinigingsmiddelen neem de informatie van de producent en/of de verkoper van het product in acht en spoel het lichaamsdeel met ruim schoon water af.

7.1 - HET AANZUIGEN UIT HET INGEBOUWDE RESERVOIR

Vul het reservoir zoals aangeduid in Afb.1. Selecteer "lage druk" door middel van de Rototek of de Multireg 99 (Afb. 2). Verzekert U ervan dat de afsluiddop zich in zijn invoegplaats bevindt (Afb.3). Stel de hoeveelheid reinigingsmiddel af door middel van de draaiknop +/- (Afb. 3). Het reservoir wordt geleegd door de dop op de bodem van de machine (fig. 4) los te schroeven.

Capaciteit van het ingebouwde reservoir: 7,5 liter.

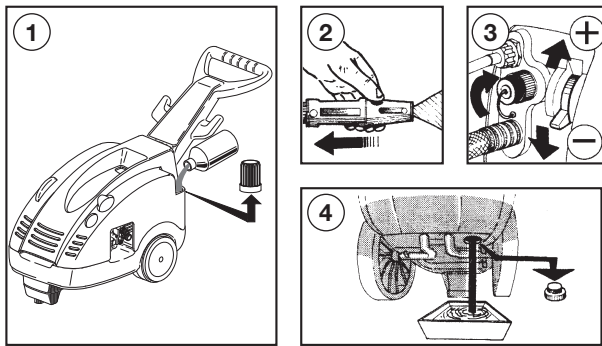

7.2 - HET AANZUIGEN UIT HET UITWENDIGE RESERVOIR

Verwijder de dop van de uitwendige aansluiting voor reinigingsmiddel (Afb.1). Breng kit "A" aan op de aansluiting voor reinigingsmiddel (chem) en het uiteinde met filter op het uitwendige reservoir "B" (Afb. 2).

Selecteer "lage druk" door middel van de Rototek of de Multireg 99 (Afb. 3). Stel de hoeveelheid reinigingsmiddel af door middel van de draaiknop +/- (Afb. 4). Maak op het einde van de werkzaamheden de kit "A" los van de aansluiting voor reinigingsmiddel en plaats de dop terug in zijn invoegplaats (Afb. 5).

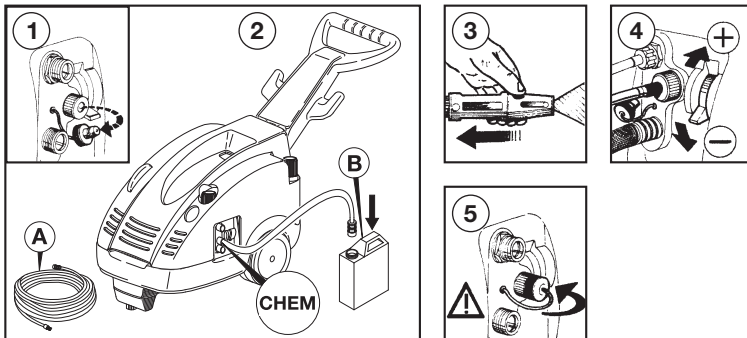

≡ 8 - HOE DE “ROTOTEK” OF DE “MULTIREG 99” TE GEBRUIKEN ≡

De druk moet afgesteld worden met gesloten pistool (1)

A - Instelling van de druk

- Hoge druk (2)
- Lage druk (3)

B - Instelling van de straal

- Geconcentreerde straal (4)
- Wijde straal (5)

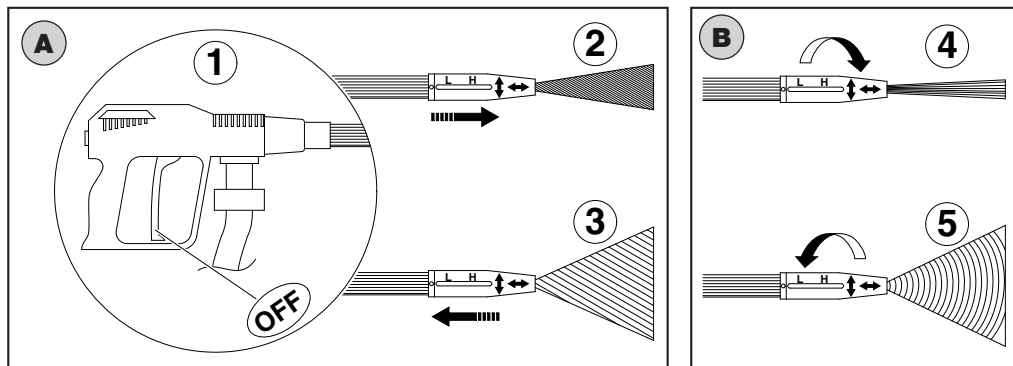

≡ 9 - PROCEDURES IN GEVAL VAN OPBERGING EN/OF VORST ≡

Als het apparaat wordt opgeborgen in ruimten waar het kan vriezen, raden wij aan om het van te voren een beetje antivries (van hetzelfde soort als de antivries die u voor uw auto gebruikt) te laten opzuigen. In elk geval raden we aan het apparaat enkele minuten in een warme ruimte te houden alvorens het te gebruiken.

≡≡≡ 10 - ONDERHOUD ≡≡≡

- Het onderhoud en de reparaties mogen uitsluitend door gekwalificeerd en bevoegd personeel worden uitgevoerd.
- Koppel de machine van het elektrische netwerk los door de stekker uit het stopcontact te halen alvorens u een reiniging, onderhoud uitvoert en/of reserveonderdelen vervangt.
- Een correct onderhoud bevordert een langere levensduur en garandeert de beste resultaten.
- Controleer regelmatig de staat van de hogedrukreiniger, de onderdelen onder druk (slang, verbindingselementen, spuit) en de elektrische kabel (zie het hoofdstuk “Algemene waarschuwingen voor gebruik”)

Controleer of er sprake is van water- en oliekkages en/of storingen.

Vervang de defecte onderdelen indien noodzakelijk.

De lijst met de componenten van de machine en de elektrische bedradingschema's zijn in het boekje “NAAMLIJST RESERVEONDERDELEN” opgenomen.

Neem in het geval van twijfel contact op met de assistentie van Interpump Group.

10.1 - OLIEVERVERSING

- Controleer regelmatig het oliepeil aan de hand van het speciale oliepeil controlelampje.
- De olie moet de eerste maal vervangen worden na de eerste 50 werkuren en vervolgens om de 300 uren.
- Er wordt aangeraden de olie minstens eens per jaar te vervangen.
- Type olie: SAE 15W40 Mineraal.
- Olie-inhoud: 0,4 liter
- Draai de afvoerdop aan de onderkant van de pomp en de gele ontluichtingsdop los.
- Laat de olie uit de pomp weglopen en vang de olie op in een houder. Breng de olie vervolgens naar een erkend afvalinzamelbedrijf.
- Draai de afvoerdop weer vast en vul de pomp vanaf de bovenkant met olie tot het peil door het oliepeil controlelampje wordt aangegeven.
- Draai de gele ontluichtingsdop weer vast.

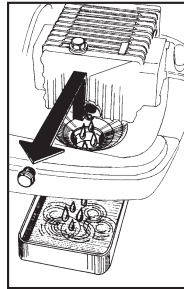

10.2 - AANZUIGFILTER

Het is **BELANGRIJK**, alvorens het apparaat te gebruiken, te controleren of de filter schoon is. Was de filter grondig onder stromend water en/of maak hem schoon met perslucht totdat de op de bodem afgezette resten volledig verwijderd zijn.

Vergeet niet dat een schone filter voor de goede werking van het apparaat zorgt.

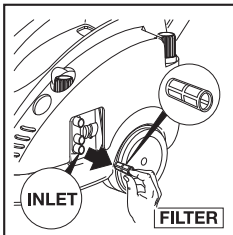

Verwijder de filter van het verbindingstuk voor de watertoevoer.

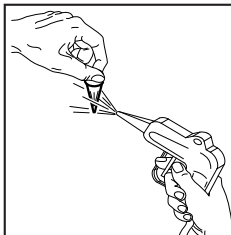

Reinig de filter met perslucht

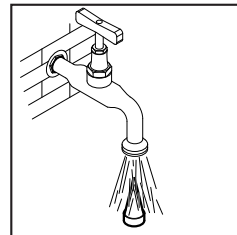

Was de filter onder leidingwater

10.3 - VERVANGEN VAN HOGE DRUK NOZZLE

Het is periodiek aan te raden de hoge druk nozzle te vervangen, dit onderdeel verslijt bij normaal gebruik. Deze slijtage kan opgemerkt worden door een vermindering van de werkdruk. Contacteer u dealer als je een nieuwe nozzle wilt aankopen.

11 - AFBRAAK VAN HET APPARAAT

- Indien u mocht besluiten het apparaat niet meer te gebruiken, wordt er aanbevolen het buiten bedrijf te stellen door de elektriciteitskabel te verwijderen.
- Houd het ook nu buiten bereik van kinderen.
- Daar het apparaat speciaal afval is, moet u het demonteren en de gelijksoortige onderdelen verzamelen voor de afvalverwerking volgens de geldende wetten.
- Gebruik de afgebroken onderdelen niet als reserveonderdelen.



Informatie over het milieuvriendelijk afvoeren van elektronische installatie volgens richtlijn 2002/96 CE (RAEE)

1 Binnen de Europese unie

Opgepast: product niet meegeven met normaal huisvuil ophaling.

Gebruikte elektrische en elektronische apparaten moeten apart worden verwerkt volgens de wet van het de verwerking, hergebruiking en recyclage van het product.

Overeenkomstig de regeringen die in de lidstaten worden toegepast, de privé gebruikers wonende in de EU kunnen gebruikte elektrische en elektronisch kosteloos inleveren in aangewezen inzamelingscentra*. In sommige landen * kan de lokale handelaar, ook, het oude product kosteloos terugnemen als de gebruiker een nieuw, gelijkaardig product koopt.

**voor meer informatie contacteer de lokale overheid*

Opgepast: het product is gemarkeerd met dit symbool, het betekent dat elektrische en elektronische apparaten niet morgen worden meegegeven met het normaal huisvuil. Een aparte inzameling is nodig.

Als u moeilijkheden ondervindt met het vinden van een inzamelingscentrum, neem dan contact op met de dealer waar u het product heeft aangekocht.

De correcte verwijdering van het product zal ertoe bijdragen om ervoor te zorgen dat het afval aan de vereiste behandeling, terugwinning en recyclage wordt voorgelegd, dat verhinderend het potentiële negatieve effect op milieu en menselijke gezondheid, dat door een verkeerde verwijdering van het afval zouden kunnen worden veroorzaakt.

De nationale regeringen verstrekken sancties tegen personen die afval van elektrisch of elektronisch materiaal wegdoen of onwettig achterlaten.

2. In landen buiten de Europese unie

Als u het product weg doet, contacteer dan de plaatselijke overheid voor informatie over de correcte verwijdering van het product.

12 - PROBLEMEN EN OPLOSSINGEN

(VOOR GEKWALIFICEERD PERSONEEL)

PROBLEMEN	OORZAKEN	OPLOSSINGEN
De pomp draait maar bereikt de drukwaarden niet	De pomp zuigt lucht aan Kleppen versleten of vuil Pakkingen bypass klep versleten Spuitsmond ongeschikt of versleten Pakkingen versleten Filter vuil	Controleer de aanzuigleidingen Reinigen of vervangen Controleren en/of vervangen Controleren en/of vervangen Controleren en/of vervangen Controleren en/of reinigen
Onregelmatige drukschommelingen	Kleppen versleten, vuil of geblokkeerd Luchtaanzuiging Pakkingen versleten Filter vuil	Controleren, reinigen en/of vervangen Aanzuigleidingen controleren Controleren en/of vervangen Controleren en/of reinigen
Drukvermindering	Spuitsmond versleten Kleppen vuil of geblokkeerd Pakkingen bypass klep versleten Pakkingen versleten Filter vuil	Spuitsmond vervangen Controleren, reinigen en/of vervangen Controleren en/of vervangen Controleren en/of vervangen Controleren en/of reinigen
Te veel lawaai	Luchtaanzuiging Kleppen versleten, vuil of geblokkeerd Lagers versleten Watertemperatuur te hoog Filter vuil	Aanzuigleidingen controleren Controleren, reinigen en/of vervangen Controleren en/of vervangen Breng de temperatuur onder de 60°C Controleren en/of reinigen
Water in de olie	Afdichtingsringen (water of olie) versleten. Hoog percentage vocht in de lucht	Controleren en/of vervangen Olie tweemaal zo vaak vervangen dan voorgeschreven is
Waterlek in de kop	Pakkingen versleten O.R. van het afdichtingssysteem versleten	Pakkingen vervangen O.R. vervangen
Olielek	Olieafdichtingen versleten	Afdichtingen vervangen
Na de schakelaar te hebben ingedrukt ruist de motor maar start niet	De netspanning (volt) is lager dan de minimaal voorgeschreven spanning De pomp is geblokkeerd of bevroren Verlengsnoer met verkeerde doorsnede	Controleer of de installatie geschikt is Zie aanwijzingen op pag. 20 Tabel voor een correct gebruik van het verlengsnoer raadplegen (pag. 14)
Na de schakelaar ingedrukt te hebben start de motor niet	De stekker is niet goed in het stopcontact gestoken; Geen stroom	Stekker, kabel en schakelaar controleren
De motor stopt onverwachts	De thermische beveiliging werd geactiveerd door oververhitting	Controleer of de spanning de voorgeschreven spanning is. Laat het apparaat enkele minuten afkoelen alvorens het weer aan te zetten

1 -	Beskrivning av symbolerna på högtryckstvätten.....	25
2 -	Tekniska data – högtryckstvätt TSX serien.....	26-27
3 -	Användning av produkten.....	28
	3.1 • Avsedd användning.....	28
4 -	Förberedande arbeten.....	28
	4.1 • Uppackning.....	28
	4.2 • Identifikationsplåt.....	29
5 -	Installation.....	29
	5.1 • Högtrycksanslutning.....	30
	5.2 • Anslutning till vattenledning.....	30
	5.3 • Anslutning till elnätet.....	31
	5.3.1 • Säkerhetsbrytare (Endast för USA).....	32
	5.4 • Användning av förlängningskablar.....	32
	5.5 • Start.....	33
6 -	Användningsföreskrifter.....	34
7 -	Så här används kemikalierna.....	37
	7.1 • Insug från den inbyggda tanken.....	37
	7.2 • Insug från den externa tanken.....	37
8 -	Användning av ”ROTOTEK” och ”MULTIREG 99”.....	38
9 -	Regler om förvaring och förebyggande av frostsador.....	38
10 -	Underhåll.....	38
	10.1 • Byte av olja.....	39
	10.2 • Sugfilter.....	39
	10.3 • Byte av högtrycksmunstycke.....	39
11 -	Skrotning av maskinen.....	40
12 -	Problem och åtgärder.....	41

≡ 1 - BESKRIVNING AV SYMBOLERNA PÅ HÖGTRYCKSTVÄTTEN ≡

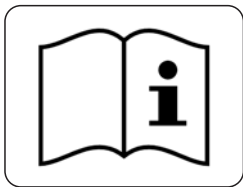

LÄS INSTRUKTIONSBOKEN
FÖRE ANVÄNDADET.



LJUDTRYCKSNIVÅ.

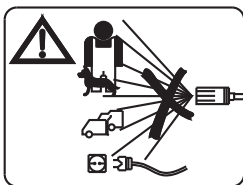

RIKTA INTE
VATTENSTRÅLAR
MOT MÄNNISKOR,
DJUR ELLER
ELUTTAGEN PÅ
SJÄLVA
MASKINEN



SPECIALAVFALL.
SLÄNG
INTE TILLSAMMANS
MED DE VANLIGA
SOPORNA.

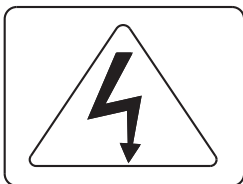

OBSERVERA! RISK
FÖR ELEKTRISKA
STÖTAR SOM
INNEBÄR
LIVSFARA



VARNINGSSIGNAL

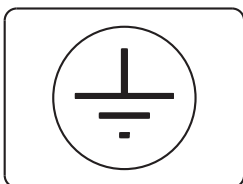

JORDNING.

2 - TEKNISKA DATA GÄLLANDE HÖGTRYCKSTVÄTTAR TSX SERIEN

MODELL		TSX	TSX	TSX	TSX	TSX	TSX
		10.130.2 10.130.4	12.100.2 12.100.4	12.140.2 12.140.3	14.120.2 14.120.3	13.180.2 13.180.3 13.180.4 13.180.5	15.150.2 15.150.3 15.150.4 15.150.5
		ENFAS	ENFAS	TREFAS	TREFAS	TREFAS	TREFAS
Kapacitet	l/min.	9,5	12	12	14	13	15
	G.P.M. USA	2.5	3.2	3.2	3.7	3.4	4
Ekvivalent stråltryck med roterande munstycke		E.W. bar / MPa / P.S.I.: specifikt stråltryck i bar / MPa / P.S.I.					
	E.W. MPa	23	17	24,5	21	31	26
	E.W. bar	230	170	245	210	310	260
	E.W. P.S.I.	3200	2450	3450	2950	4400	3700
Drifttryck	MPa	13	10	14	12	18	15
	bar	130	100	140	120	180	150
	P.S.I.	1885	1450	2030	1740	2610	2175
Max. tillåtet tryck	MPa	16	13	17	15	21	18
	bar	160	130	170	150	210	180
	P.S.I.	2300	1885	2450	2175	2950	2610
Strålens reaktionskraft (rekylkraft)	N	< 29	< 32	< 40	< 41	< 47	< 49
Upptagen motoreffekt	kW	3,2	3,2	3,8	3,8	5	5
Frekvens	Hz	50	50	50	50	50	50
Upptagen spänning i ampere	V	230-1~	230-1~	230-3~	230-3~	230-3~	230-3~
	A	14,7	14,7	12,5	12,5	15,8	15,8
	V	240-1~	240-1~	400-3~	400-3~	400-3~	400-3~
	A	13,6	13,6	7,2	7,2	9,2	9,2
	V					240-3~	240-3~
	A					14,5	14,5
	V					415-3~	415-3~
	A					8,5	8,5
Kondensor		2x40µF	2x40µF	-	-	-	-
Motorskydd	Termiskt amperemetriskt skydd						
Isoleringsklass		F	F	F	F	F	F
Motorskydd	IPX5						
Buller*	Lp dB(A) 80 (onzekerheid 1,5) - Lw dB(A) 94						
Vibration i lansen*	m/sec ²	Fast munstycke A(8) mindre än 2,5 - Roterande munstycke A(8) 7 (felmarginal 1)					
Inloppsvattnets maximitemperatur	°C	60					
	°F	140					
Maximalt matningstryck	MPa 1 - bar 10 - P.S.I. 145						
Maximalt sugdjup	m	3	3	3	3	1	1
	ft	9,8	9,8	9,8	9,8	3,3	3,3
Högtryckssläng	8 m 26 ft	Gummi armerat med flätad ståltråd. Inre diameter 5/16" Maximalt arbetstryck max 200 bar - 20 MPa - 2900 P.S.I.					
Massa	torrvikt	Kg 44,5 - lbs 98					
	(max)	Kg 54 - lbs 119					
Mått	mm	860x400x875 (h)					
	inches	33,8x15,7x34,4 (h)					

* Referensnorm EN60335-2-79.

2 - TEKNISKA DATA GÄLLANDE HÖGTRYCKSTVÄTTAR TSX SERIEN

MODELL		TSX 17.130.2 17.130.3 17.130.4 17.130.5 TREFAS	TSX 951.6 ENFAS	TSX 954.6 ENFAS	TSX 955.6 TREFAS	TSX 956.6 TREFAS	TSX 957.6 ENFAS	TSX 961.6 961.8 TREFAS
Kapacitet	l/min.	17	11,5	13,6	13	13	15,9	15
	G.P.M. USA	4.5	3	3.6	3.4	3.4	4.2	4
Ekvivalent stråltryck med roterande munstycke		E.W. bar / MPa / P.S.I.: specifikt stråltryck i bar / MPa / P.S.I.						
	E.W. MPa	23	17	16	18,7	25	14,5	26
	E.W. bar	230	170	160	187	250	145	260
	E.W. P.S.I.	3200	2450	2300	2700	3550	2100	3700
Driftryck	MPa	13	10,3	9	11	14,5	7,6	15
	bar	130	103	90	110	145	76	150
	P.S.I.	1885	1500	1300	1600	2100	1100	2175
Max. tillåtet tryck	MPa	16	13,3	12	14	17,5	10,6	18
	bar	160	133	120	140	175	106	180
	P.S.I.	2300	1929	1740	2030	2538	1537	2610
Strålens reaktionskraft (rekylkraft)	N	< 51	< 31	< 35	< 37	< 41	< 37	< 49
Upptagen motoreffekt	kW	5	3,2	3,2	3,4	4,6	3,2	5
Frekvens	Hz	50	60	60	60	60	60	60
Upptagen spänning i ampere	V A	230-3~ 15,8	220-1~ 15,5	220-1~ 15,5	200-3~ 12,0	220-3~ 16,5	220-1~ 15,5	220-3~ 15,8
	V A	400-3~ 9,2						380-3~ 9,2
	V A	240-3~ 14,5						
	V A	415-3~ 8,5						
Kondensor		-	2x40µF	2x40µF	-	-	2x40µF	-
Motorskydd	Termiskt amperemetriskt skydd							
Isoleringsklass		F	B	B	F	F	B	F
Motorskydd	IPX5							
Buller*	Lp dB(A) 80 (onzekerheid 1,5) - Lw dB(A) 94							
Vibration i lansen*	m/sec ²	Fast munstycke A(8) mindre än 2,5 - Roterande munstycke A(8) 7 (felmarginal 1)						
Inloppsvattnets maximitemperatur	°C	60						
	°F	140						
Maximalt matningstryck	MPa 1 - bar 10 - P.S.I. 145							
Maximalt sugdjup	m	1	1	1	1	3	1	1
	ft	3,3	3,3	3,3	3,3	9,8	3,3	3,3
Högtrycksslang	8 m 26 ft	Gummi armerat med flätad ståltråd. Inre diameter 5/16" Maximalt arbetstryck max 200 bar - 20 MPa - 2900 P.S.I.						
Massa	torrvikt	Kg 44,5 - lbs 98						
	(max.)	Kg 54 - lbs 119						
Mått	mm	860x400x875 (h)						
	inches	33,8x15,7x34,4 (h)						

* Referensnorm EN60335-2-79.

GRATTIS TILL DITT VAL, som vittnar om Ditt tekniska kunnande och Ditt sinne för vackra föremål.

Du har förvärvat en högteknologisk produkt som är tillverkad av världens största producent av högtryckspumpar avsedda för tvätt.

Det är en praktisk och mångsidig maskin som Du kommer att ha glädje av i många år.

DENNA BRUKSANVISNING UTGÖR EN INTEGRERAD DEL AV MASKINEN OCH MÅSTE LÄSAS MED STOR UPPMÄRKSAMHET INNAN MASKINEN INSTALLERAS, TAS I DRIFT OCH ANVÄNDS.

Denna bruksanvisning innehåller viktiga informationer och anvisningar angående SÄKER ANVÄNDNING och UNDERHÅLL av högtryckstvättarna i TSX-serien och skall därför förvaras på en säker plats.

3 - ANVÄNDNING AV PRODUKTEN

3.1 - AVSEDD ANVÄNDNING

Denna produkt är uteslutande avsedd för tvätt med trycksatt vattenstråle av föremål och ytor som är lämpade att behandlas genom den mekaniska inverkan som utövas av den trycksatta vattenstrålen och eventuellt genom den kemiska inverkan som utövas av tillsatser i form av flytande rengöringsmedel.

OBSERVERA! Denna maskin är avsedd att användas tillsammans med sådana rengöringsmedel som rekommenderas av tillverkaren. Användning av andra kemiska produkter kan äventyra maskinens säkerhet.

Vid val av tvättkemikalier skall de väljas som är bäst lämpade för det aktuella rengöringsarbetet och som är kompatibla med de material som finns i pumpen.

Viktigt: Använd endast tvättkemikalier som är biologiskt nedbrytbara och som är godkända i det land där de används.

ANVISNINGARNA OM AVSEDD ANVÄNDNING AV HÖGTRYCKSTVÄTTEN MÅSTE FÖLJAS NOGGRANT. ALL ANNAN ANVÄNDNING ÄN DEN AVSEDDA BETRAKTAS SOM FELAKTIG.

TILLVERKAREN ANSVARAR INTE FÖR SKADOR SOM ORSAKAS AV FELAKTIG ANVÄNDNING.

INGA ÄNDRINGAR FÅR GÖRAS PÅ HÖGTRYCKSTVÄTTEN. OM ÄNDRINGAR GÖRS ANSVARAR INTE TILLVERKAREN FÖR TVÄTTENS FUNKTION ELLER SÄKERHET.

DET ÄR FÖRBJUDET ATT ANVÄNDA OCH FÖRVARA MASKINEN PÅ PLATSER MED POTENTIELLT EXPLOSIV ATMOSFÄR.

4 - FÖRBEREDANDE ARBETEN

4.1 - UPPACKNING

Avlägsna emballaget från maskinen och kontrollera att maskinen är hel och oskadad.

Om du konstaterar att maskinen är skadad, skall Du inte använda maskinen, utan kontakta Din återförsäljare.

Av förpacknings- och transportskäl kan vissa tillbehör levereras i löst skick, dvs omonterade. Dessa anordningar skall i så fall monteras enligt anvisningarna i denna bruksanvisning.

Försäkra Dig om att emballaget (påsar, kartonger, fästnanordningar) förvaras utom räckhåll för barn.

4.2 - IDENTIFIKATIONSPLÅT

Innan Du använder maskinen skall Du försäkra Dig om att den är försedd med en identifikationsplåt.

Använd inte maskinen om så inte är fallet, utan meddela omedelbart återförsäljaren.

Identifikationsplåten med tekniska data är placerad på motorn.

Kontrollera att strömspecifikationerna för uttaget (V/Hz)

överensstämmer med de data som finns på plåten.



5 - INSTALLATION

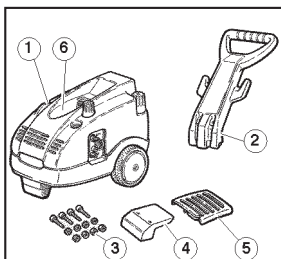

- ① Maskinstomme
- ② Handtag
- ③ Skruvar, brickor och muttrar
- ④ Slanghållare
- ⑤ Ventilgaller
- ⑥ Fästratt till maskinhöljet

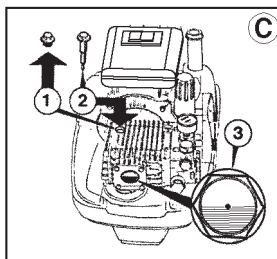

- ③ Byt ut den röda proppen (pos. 1) mot den gula och svarta proppen som är försedd med nivåsticka för kontroll av oljenivån (pos. 2). Kontrollera att nivåglaset är fyllt till häften (fig. 3).

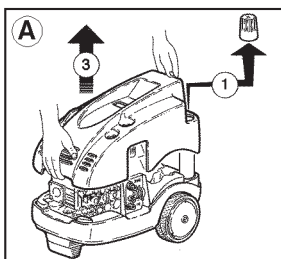

- ① Ta av locket från rengöringsmedelstanken
② Skruva ur fästratten till maskinhöljet
③ Ta av maskinhöljet.

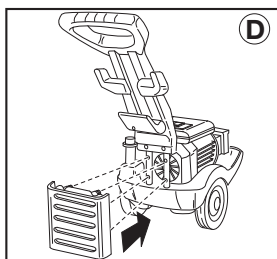

- ④ Sätt in ventilgalleret i de speciella hålen och tryck det i botten.

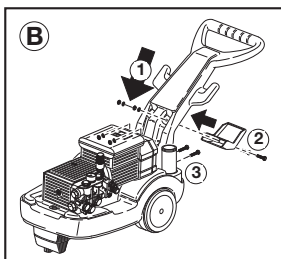

- ① Sätt fast handtaget i de därför avsedda skårorna.
② Säkra handtaget och slanghållaren vid skårorna med hjälp av medföljande skruvar, brickor och muttrar.
③ Säkra handtaget nertill med hjälp av medföljande skruvar, brickor och muttrar.

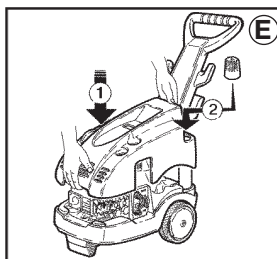

- ① Sätt tillbaka maskinhöljet.
② Skruva fast rengöringsmedelstankens lock.
③ Dra åt ratten till maskinhöljet.

5.1 - HYDRAULISK ANSLUTNING

- 1 - Anslut högtrycksslangens ena ände till den automatiska pistolen (A) och den andra änden till utloppskopplingen "OUTLET". Dra åt axelmuttern (B) ordentligt.
- 2 - Avsluta monteringen av munstycket genom att montera överdelen på den fasta delen. Dra åt ordentligt (C).

5.2 - ANSLUTNING TILL VATTENLEDNING

- 1 - Tillförselvattnets maximitemperatur får inte överstiga 60°C.
- 2 - Anslut tillförselslangan till inloppskopplingen (INLET) (D). Använd en armerad slang (min. 15 bar / 1,5 MPa / 200 psi) med en inre diameter som inte understiger 13 mm (1/2").
- 3 - Vattnets strömningshastighet minskar med slangens längd. Kontrollera därför att vattenmängden som maskinen matas med inte är lägre än den som återges i nedanstående tabell.
- 4 - Maximitrycket på vattnet som tillförs maskinen får inte överstiga 10 bar / 1 MPa / 145 psi.

WARNING: Vattnet som går in i högtrycksvätten är ej drickbart.

TSX SERIEN	VATTENLEDNINGENS VATTENFLÖDE	
	MODELL	L/min.
TSX 10-130 TSX 12-100 TSX 12-140 TSX 951	15	4
TSX 14-120 TSX 13-180 TSX 954 TSX 955 TSX 956	17	4.5
TSX 15-150 TSX 17-130 TSX 957 TSX 961	20	5.3

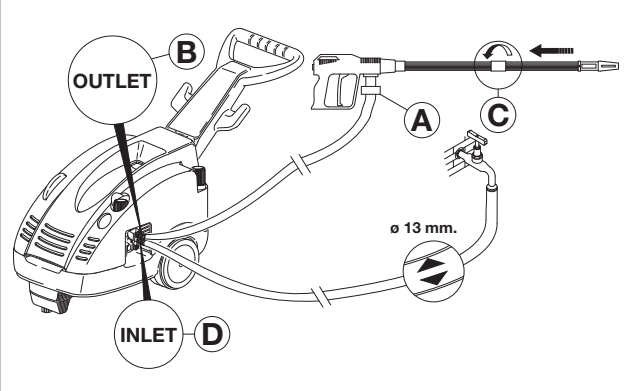

Om man vill mata högtrycksvätten genom naturlig insugning räcker det med att sänka ner inloppsslangan i vattnet som ska sugas upp. Det maximala uppsugsdjupet, i avståndet mellan vattenytan och pumpen, varierar från 1 till 3 meter (se tabellen med de tekniska egenskaperna).

VIKTIGT

Försäkra Dig om att maskinen tillförs rent vatten. Torrkörning eller användning av smutsigt, sandigt vatten eller vatten innehållande kemiska frätande produkter, kan framkalla allvarliga skador på maskinen.

5.3 - ANSLUTNING TILL ELNÄTET

- 1 - Kontrollera att nätspänningen överensstämmer med spänningen som anges på maskinens identifikationsplåt.
- 2 - Kontrollera att eluttaget överensstämmer med gällande normer i användarlandet och att uttaget är jordat.
- 3- Försäkra er om att handtaget är skyddat (jordfelsbrytare med känslighet under 30mA per 30ms) eller att en anordning som jordar kretsen finns.
- 4 - Anslut inte andra apparater till samma uttag.
- 5 - Kontrollera först att maskinens strömbrytare står i läge FRÅN och sätt sedan in stickproppen i uttaget.

Standardmaskinerna i **TSX-serien** levereras utan stickpropp för anslutning till elnätet.

Stickproppen som monteras skall uppfylla kraven i IEC 60364-1.

Stickproppen skall monteras av behörig personal enligt föreskrifterna nedan:

- 1 - Montera en stickpropp som överensstämmer med gällande normer i användarlandet och som är försedd med jordanslutning.
- 2 - Kontrollera att förbindelsen mellan kabeln och stickproppen är isolerad och vattentät.
- 3 - Använd en stickpropp med elektriska specifikationer som är kompatibla med maskinens märkdata.
- 4 - Rulla ut sladden helt för att undvika överhettning.
- 5 - Se till att kabeln inte blir tillklämd.
- 6 - Använd inte högtryckstvätten om den elektriska kabeln är skadad.
- 7 - Om den elektriska kabeln skadas måste den bytas av en teknisk serviceavdelning eller av annan fackkunnig personal.

Vid eventuell elektrisk anslutning utan stickpropp, får detta endast anslutas till elnätet av behörig elektriker och skall innefattas av standard IEC 60364-1.

Om stickproppen används som elektrisk avgränsning skall denna vara lätt åtkomlig.

På 3-fas modellerna kan de 3 faserna kopplas i vilken ordning som helst.

Den fjärde grön-gula kabeln skall kopplas till jordplint.

Högtryckstvätten får endast kopplas till strömnät med en maximal nätimpedans av $Z_{max}=0.3 \Omega$.

VARNING! OM DET BLIR STRÖMAVBROTT UNDER ANVÄNDNINGEN SKALL MASKINEN AV SÄKERHETSSKÄL STÄNGAS AV (KNAPPEN I LÄGE "FRÅN").

5.3.1 - SÄKERHETSBRYTARE (Endast för USA)

Denna högtryckstvätt i versionen UL är försedd med en säkerhetsbrytare som sitter i elsladdens kontakt. Denna anordning utgör ytterligare ett skydd mot risken för elektriska stötar. Vid byte av kontakten eller elsladden ska samma komponenter användas, inklusive säkerhetsbrytaren.

5.4 - ANVÄNDNING AV FÖRLÄNGNINGSSLADDAR

Om en förlängningssladd används måste Du försäkra Dig om att stickproppen och uttaget är isolerade och vattentäta och placerade ovan mark för att förhindra att de kommer i kontakt med vatten.

Använd endast förlängningssladdar med samma antal ledare som maskinens sladd, inklusive jordledningen och med kontakt/uttag som är lämpade för använd kabel.

Använd endast förlängningssladdar för utomhusbruk. Denna typ av kabel är märkt med "Avsedd för utomhusbruk". Förvara den inomhus när den inte används.

Använd inte slitna förlängningssladdar. Låt inte sladden komma i närheten av värmekällor och vassa kanter. Dra alltid ut kontakten ur uttaget innan förlängningssladden kopplas bort från produkten. Dra inte i kabeln för att dra ut kontakten ur uttaget. Vidrör inte kontakten och anslutningarna med blöta händer.

OBSERVERA! ANVÄNDNING AV OLÄMPLIGA FÖRLÄNGNINGSSLADDAR KAN VARA FARLIGT!	TABELL FÖR VAL AV RÄTT TYP AV FÖRLÄNGNINGSSLADD		
	Spänning Volt	Förlängningssladdens längd	Tvårsnitt mm ²
	230-240	Upp till 20 m	2,5
	230-240	Från 20-50 m	4
	400-415	Upp till 50 m	2,5

5.5 - START

- Innan maskinen startas och används, försäkra er om att den står på marken eller i en stabil hållare; stödytan ska i vilket fall som helst vara horisontell eller ha minimal lutning.
- Före användandet är det VIKTIGT att försäkra sig om att uppsugningsfiltret är rent (se kapitlet underhåll – 10.2 uppsugning).

- 1 - Öppna vattenkranen.
- 2 - Tryck på startknappen.
- 3 - Öppna sprutpistolen och låt den stå i öppet läge i ett par sekunder så att luften som finns i slangarna släpps ut.
- 4 - Ställ in önskat arbetstryck genom att vrida på tryckreglaget (endast på IPX-serien).

OBSERVERA: Högtryckstvättar serien utrustade med "TOTAL STOP" stannar automatiskt ca. 20 sekunder efter det att sprutpistolen stängts.

LYCKA TILL MED ARBETET!

- 5 - Stäng av maskinen efter slutfört arbete.
- 6 - Öppna sprutpistolen för att lasta av trycket som är kvar i slangen.

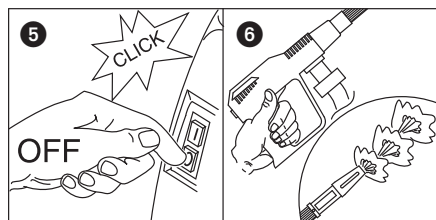
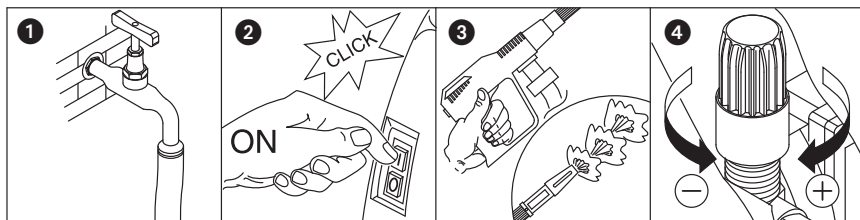

6 - ANVÄNDNINGSFÖRESKRIFTER

■ Högtryckstvättar ska inte användas av barn och personer som saknar erfarenhet. Barn ska hållas under kontroll så att de inte leker med utrustningen.

■ Förvara maskinen utom räckhåll för barn.

■ Denna utrustning är inte avsedd att användas av personer med funktionshinder, som har mentala störningar eller som saknar erfarenheter och kunskaper, såvida inte en person som ansvarar för deras säkerhet övervakar och ger instruktioner angående användningen av utrustningen.

■ Vattenstrålar med högt tryck kan vara farliga om de brukas på olämpligt sätt. Vattenstrålen får inte riktas mot människor, djur, elektriska apparater eller mot själva maskinen. Använd inte maskinen när det finns människor eller djur i dess aktionsradie. Rikta inte strålen mot dig själv eller andra personer för att rengöra kläder eller skor.

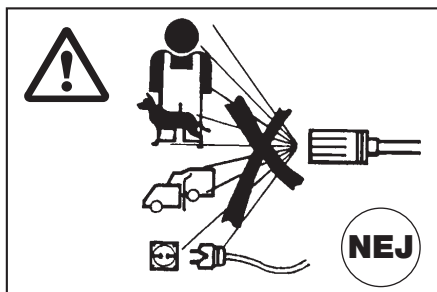

■ Se till att arbetet sker under säkra villkor och på säkra platser och undvik alla situationer som kan innebära risker för Dig själv och andra. Följ anvisningarna nedan i detta syfte:

- Undvik att arbeta under instabila och riskabla villkor.
- Tänk på att högtrycksstrålen utövar kraft (rekylkraft) på spolhandtaget. Reaktionsvärdet återges i tabellen med tekniska data.
- Använd lämpliga skyddskläder.

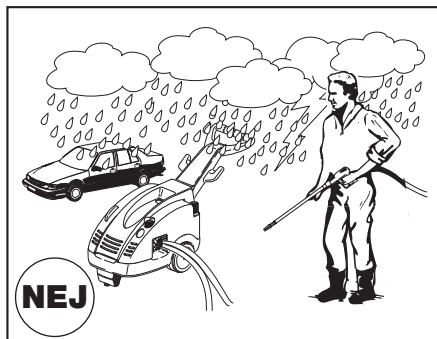

- Använd skyddsglasögon och gummistövlar med halkskyddande sula.
- Undvik att sprida förorenande, giftiga och skadliga ämnen i naturen.

■ En ruta med texten VARNING: Explosionsrisk, Spruta ej flambara vätskor.

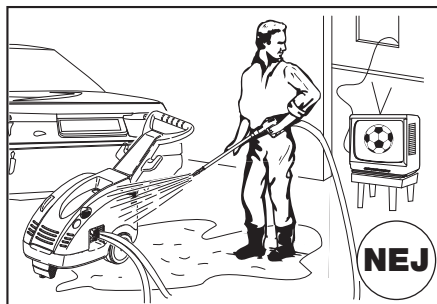

■ Maskinen har tillverkats i överensstämmelse med de säkerhetskrav som föreskrivs i gällande normer. Vid användning av elektrisk apparatur skall dock vissa grundläggande regler följas:

■ Vidrör inte elektriska spänningsförande delar.

■ Inspektion, underhåll och reparation av maskinen skall utföras av fackkunnig personal. Under alla omständigheter skall stickproppen dras ut ur eluttaget innan någon typ av ingrepp görs.

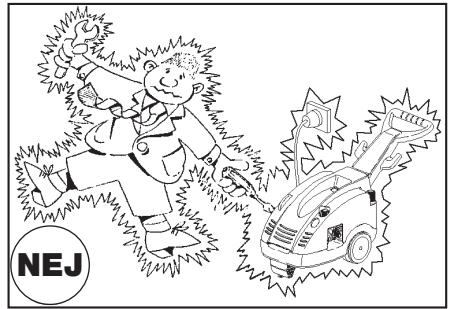

■ Dra inte i elkabeln för att ta ut stickproppen ur eluttaget och dra inte i högtrycksslangen för att flytta maskinen.

■ OBSERVERA! Slangar, högtryckskopplingar, säkerhetsanordningar, elektriska anslutningar och spolhandtag är viktiga för apparatens säkerhet.

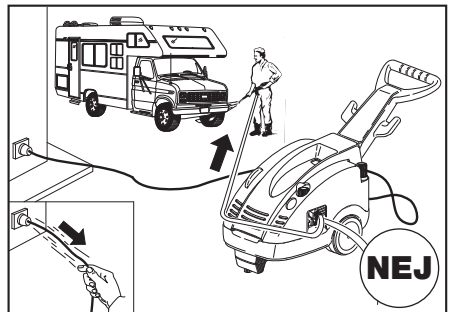

■ Starta inte maskinen om elkabeln är skadad. Vänd Dig till fackkunnig personal om elkabeln måste bytas. Den nya elkabeln skall ha samma egenskaper som originalkabeln. Kabeldata finns på den yttre kabelmanteln. Gör inga osäkra reparationer på elkabeln. Var försiktig så att elkabeln inte skadas.

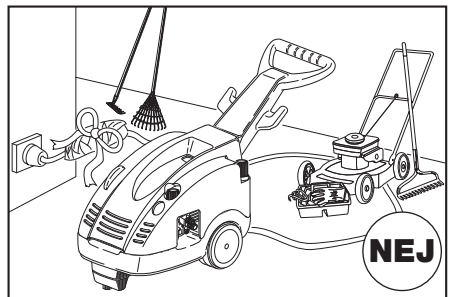

■ Starta inte maskinen om högtrycksslangen, kopplingarna eller spolhandtaget är skadade. Försäkra Dig om att nya, utbytta komponenter har samma eller bättre egenskaper än standardkomponenterna som medföljer maskinen. Uppgifter om slangarnas egenskaper skall finnas på slangarna (max. driftryck, tillverkningsdatum, tillverkare).

■ Täck inte över maskinen under användningen och placera inte maskinen på platser där ventilationen är dålig.

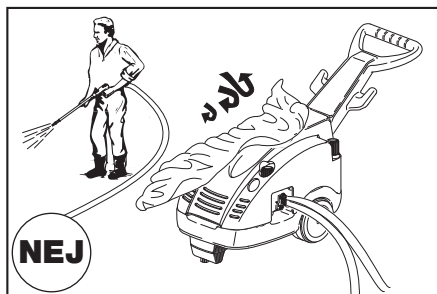

■ Låt inte tvätten arbeta längre än 5 minuter med pistolen avstängd. Om den får vara igång längre, kommer temperaturen i det cirkulerande vattnet att stiga snabbt vilket innebär att tvättens packningar kan skadas.

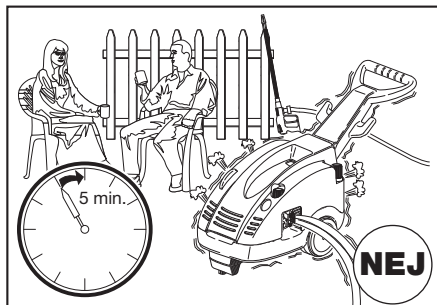

■ När maskinen är stoppad skall säkerhetsspärren i handtaget vara i spärrat läge för att hindra oavsiktlig öppning.

■ Maskinen är försedd med ett amperometriskt termiskt skydd som ingriper genom att bryta strömmen till motorn då den överhettas. Om detta skulle ske, läs vad som står i kapitlet "FEL OCH ÅTGÄRDER".

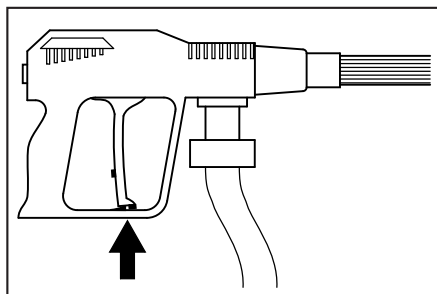

■ Av säkerhetsskäl skall endast originaltillbehör och -reservdelar användas.

TILLVERKAREN ANSVARAR INTE FÖR SKADOR SOM ORSAKAS AV BRISTANDE IAKTTAGANDE AV REGLERNA OM AVSEDD ANVÄNDNING ELLER AV ANVISNINGARNA OCH VARNINGARNA SOM FINNS I DENNA BRUKSANVISNING.

7 - SÅ HÄR ANVÄNDS KEMIKALIerna

TSX-modellerna är konstruerade så att de på egen hand kan suga upp och blanda rengöringsmedel och andra flytande tillsatser från den inbyggda tanken.

Vid direkt kontakt med rengöringsmedeln, följ instruktionerna som ges av produktens tillverkare och/eller återförsäljare, och skölj den berörda kroppsdelen med rikligt med vatten.

7.1 - INSUG FRÅN DEN INBYGGDA TANKEN

Fyll tanken enligt illustrationen i fig. 1. Välj lågtryck med hjälp av Rototek eller Multireg 99 (fig. 2). Försäkra Dig om att stängningsproppen sitter på avsedd plats (fig. 3).

Reglera mängden rengöringsmedel med hjälp av ratten +/- (fig. 3).

När Du vill tömma tanken skruvar Du ur proppen som sitter på undersidan av maskinen (fig. 4). Den inbyggda tankens volym: 7,5 liter.

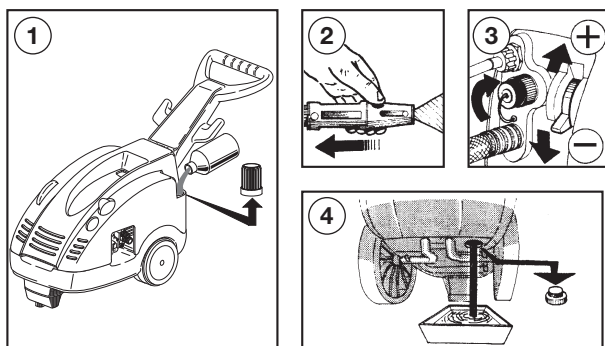

7.2 - INSUG FRÅN DEN EXTERNA TANKEN

Avlägsna proppen från den externa påfyllningsöppningen för rengöringsmedel (fig. 1).

Sätt in satsen "A" i påfyllningsöppningen för rengöringsmedel (CHEM) och änden med filter i den externa tanken "B" (fig. 2).

Välj lågtryck med hjälp av Rototek eller Multireg 99 (fig. 3). Reglera mängden rengöringsmedel med hjälp av ratten +/- (fig. 4). Efter avslutat arbete lösgör du satsen "A" från hålet för påfyllning av rengöringsmedel och sätter in proppen igen (fig. 5).

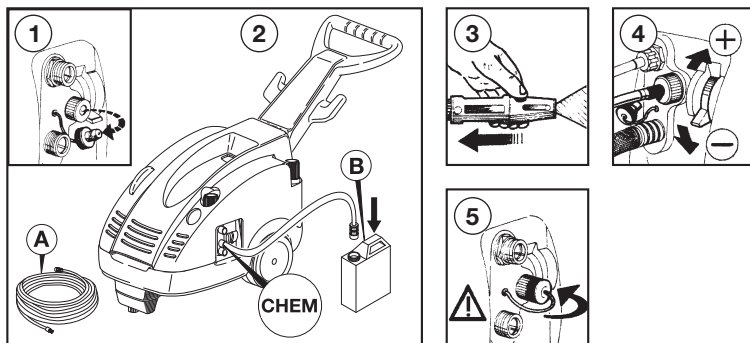

8 - ANVÄNDNING AV "MULTIREG 99" OCH "ROTOTEK" MUNSTYCKET

Hög-/lågtryck väljes **alltid** med pistolhandtaget stängt (1)

A - Val av tryck

- Högtryck (2)
- Lågtryck (3)

B - Justering av vattenstrålen

- Koncentrerad stråle (4)
- Spridd stråle (5)

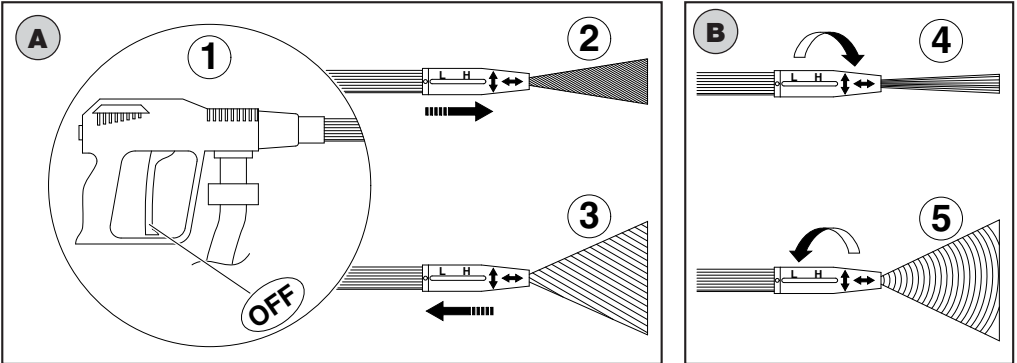

9 - MAGASINERING OCH FÖREBYGGANDE AV FRYSSKADOR

Om maskinen förvaras på plats där frysrisk föreligger rekommenderar vi att du tillsätter en liten mängd antifrysmedel, av samma typ som det som används till bilar. Vi rekommenderar dessutom att maskinen placeras i en uppvärmd lokal ett par minuter före användningen.

10 - UNDERHÅLL

- Underhåll och reparationer ska göras endast av kvalificerad och auktoriserad personal.
- Innan någon som helst rengöring, underhåll och/eller byte av reservdelar görs, **koppla bort maskinen från elnätet** genom att dra ur kontakten från eluttaget.
- Ett korrekt underhåll säkerställer längre livstid och bibehållande av optimala prestanda.
- Kontrollera regelbundet skicket på högtryckstvätten, de trycksatta delarna (slang, anslutningar, lans) och elkabeln (se kapitlet "Allmänna användarföreskrifter").

Kontrollera eventuella läckage av vatten, olja och/eller felaktig funktion.

Om nödvändigt, byt ut berörda delar.

Förteckningen av komponenterna som utgör maskinen och kopplingscheman återges i boken "NOMENKLATUR RESERVDELAR".

Vid tvivel kontakta Interpump Groups serviceassistans.

10.1 - BYTE AV OLJA

- Oljenivån ska kontrolleras regelbundet med hjälp av oljefönstret.
- Det är viktigt att det första oljebytet sker efter de första 50 arbetstimarna. Därefter ska oljan bytas var 300:e arbetstimme.
- Vi rekommenderar att oljebyte under alla omständigheter sker minst en gång per år.
- Typ av olja: SAE 15W40 mineralolja.
- Oljetankens rymd: 0,4 liter
- Skruva ur dräneringspluggen som sitter på pumpens undersida och den gula luftningspluggen.
- Låt pumpens olja rinna ut i en behållare. Den ska sedan överlämnas till en auktoriserad samlingscentral.
- Skruva tillbaka dräneringspluggen och häll i olja från det övre hålet tills rätt nivå nås på oljefönstret.
- Skruva tillbaka den gula luftningspluggen.

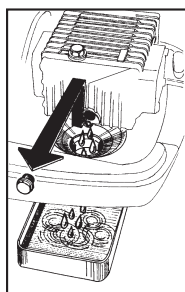

10.2 - SUGFILTER

Innan maskinen används är det **VIKTIGT** att Du kontrollerar att filtret är rent. Rengör filtret noggrant under rinnande vatten och/eller blås det rent med tryckluft så att all smuts som samlats på botten försvinner. Tänk på att ett väl rengjort filter utgör en garanti för att maskinen fungerar på korrekt sätt.

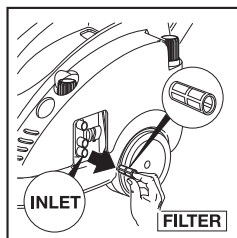

Ta ut filtret från kopplingen för vatteninloppet.

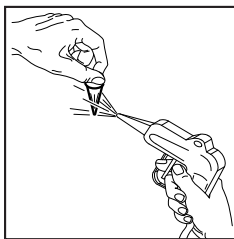

Blås filtret rent med tryckluft.

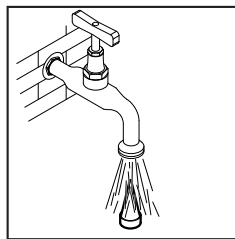

Rengör filtret under rinnande vatten

10.3 - BYTE AV HÖGTRYCKSMUNSTYCKE

Högtrycksmunstycket som sitter på spolröret måste bytas regelbundet. Det är nämligen en komponent som normalt utsätts för slitage under användningen. Slitaget märks vanligtvis genom att högtryckstvättens driftryck minskar. Vänd Dig till leverantören och/eller till återförsäljaren för att få instruktioner.

- När maskinen inte längre skall användas rekommenderar vi att den görs obrukbar genom att elsladden avlägsnas.
- Förvara under alla omständigheter maskinen utom räckhåll för barn.
- Eftersom maskinen definieras som specialavfall skall Du demontera den och sortera upp de olika delarna och göra Dig av med dessa på sådant sätt som lagen föreskriver.
- Använd inte skrotade delar som reservdelar.



Information om deponering av avfall som utgörs av eller innehåller elektriska och elektroniska produkter i enlighet med direktiv 2002/96 CE (WEEE).

1. Länder inom Europaunionen

Observera! Släng inte denna produkt i den vanliga soptunnan. Produkter som utgörs av eller innehåller elektriska och elektroniska måste hanteras separat och i enlighet med lagstiftningen som kräver behandling, återvinning och återanvändning av sådana produkter.

I enlighet med bestämmelserna som antagits av medlemsstaterna får privatpersoner som är bosatta inom EU kostnadsfritt lämna in uttjänade elektriska och elektroniska produkter till speciella uppsamlingsställen*. I vissa länder* kan även den lokala distributören kostnadsfritt ta emot den gamla produkten om kunden köper en ny produkt av liknande typ.

** För mer information, kontakta kompetenta lokala myndigheter.*

Om du har svårighet att hitta en uppsamlingsplats som är auktoriserad för deponering, vänd dig till distributören där du har köpt produkten.

Korrekt deponering av denna produkt bidrar till att säkerställa att avfallet undergår nödvändig behandling, återvinning och återvändning och förebygger negativa konsekvenser för miljön och människors hälsa, vilket skulle kunna bli följden av en olämplig behandling av avfallet.

Den nationella lagstiftningen omfattar sanktioner för den som på olagligt sätt deponerar eller överger avfall bestående av elektriska och elektroniska produkter.

2. Länder utanför Europaunionen

När det blir aktuellt att skaffa bort denna produkt bör du kontakta de lokala myndigheterna och skaffa information om korrekta deponeringsmetoder.

Observera! Produkten är märkt med denna symbol som informerar om att elektriska och elektroniska produkter inte får slängas som vanligt hushållsavfall. För sådana produkter finns ett särskilt insamlingsssystem.

12 - PROBLEM OCH ÅTGÄRDER

(INFORMATION TILL BEHÖRIG FACKMAN)

PROBLEM	ORSAK	ÅTGÄRD
Pumpen roterar, men avsett tryck uppnås inte	Pumpen suger in luft Ventilerna är utslitna eller smutsiga Bypassventilens packningar är utslitna Munstycket är olämpligt eller utslitet Packningarna är utslitna Filtret är smutsigt	Kontrollera sugslangar Rengör eller byt Kontrollera och/eller byt Kontrollera och/eller byt Kontrollera och/eller byt Kontrollera och/eller rengör
Oregelbundna trycksvängningar	Ventilerna är utslitna, smutsiga eller igensatta Pumpen suger in luft Packningarna är utslitna Filtret är smutsigt	Kontrollera, rengör och/eller byt Kontrollera och/eller rengör Kontrollera och/eller byt Kontrollera och/eller rengör
Tryckfall	Munstycket är utslitet Ventilerna är smutsiga eller igensatta Bypassventilens packningar är utslitna Packningarna är utslitna Filtret är smutsigt	Byt munstycke Kontrollera, rengör och/eller byt Kontrollera och/eller byt Kontrollera och/eller byt Kontrollera och/eller rengör
Buller	Pumpen suger in luft Ventilerna är utslitna, smutsiga eller igensatta Lagren är utslitna För hög vattentemperatur Filtret är smutsigt	Kontrollera sugslangar Kontrollera, rengör och/eller byt Kontrollera och/eller byt Reglera temperaturen under 60° C Kontrollera och/eller rengör
Vatten i oljan	Isoleringsringarna (vatten eller olja) är utslitna Hög luftfuktighet	Kontrollera och/eller byt Byt olja dubbelt så ofta som föreskrivet
Vattenläckage från ändstycket	Packningarna är utslitna O-ringarna i isoleringssystemet är utslitna	Byt packningarna Byt O-ringarna
Oljeläcka	Utslitna oljeisoleringsringar	Byt isoleringsringarna
När knappen trycks in brummar motorn, men startar inte	Nätspänningen (volt) är lägre än den lägst föreskrivna Pumpen är blockerad eller har fryst Förlängningssladden har otillräckligt tvärsnitt	Kontrollera att systemet är adekvat Se anvisningar på sid. 38 Se tabellen över korrekt användning av förlängningssladdar (sid. 32)
När strömbrytaren trycks in startar inte motorn	Stickproppen är inte ordentligt insatt Strömavbrott	Kontrollera stickproppen, sladden och strömbrytaren
Motorn stoppas plötsligt	Motorskyddet har utlösts på grund av överhettning	Kontrollera att spänningen är den föreskrivna Låt maskinen svalna innan den startas igen.

1	- Beskrivelse af symbolerne på højtryksrenseren.....	43
2	- Tekniske specifikationer for højtryksrenser TSX serien.....	44-45
3	- Brug af maskinen.....	46
3.1	• Tilsigtet anvendelse.....	46
4	- Indledende handlinger.....	46
4.1	• Udpakning.....	46
4.2	• Typeskilt.....	47
5	- Installation.....	47
5.1	• Hydraulisk tilslutning.....	48
5.2	• Tilslutning til vandforsyningen.....	48
5.3	• Tilslutning til elektricitetsnettet.....	49
5.3.1	• Kredsløbsafbryder (Kun for USA).....	50
5.4	• Anvendelse af forlængerledninger.....	50
5.5	• Start.....	51
6	- Generelle advarsler vedrørende brug.....	52
7	- Brug af de kemiske produkter.....	55
7.1	• Opsugning fra den indbyggede tank.....	55
7.2	• Opsugning fra den eksterne tank.....	55
8	- Anvendelse af "ROTOTEK" eller "MULTIREG 99"	56
9	- Forholdsregler i tilfælde af langvarig stilstand og/eller frost.....	56
10	- Vedligeholdelse.....	56
10.1	• Olieskift.....	57
10.2	• Indsugningsfilter.....	57
10.3	• Udskiftning af højtryksdyse	57
11	- Skrotning af maskinen.....	58
12	- Fejl og afhjælpning.....	59

≡≡≡ 1 - BESKRIVELSE AF SYMBOLERNE PÅ HØJTRYKSRENSEREN ≡≡≡



Læs instruktionsbogen inden maskinen tages i brug.



Støjniveau.

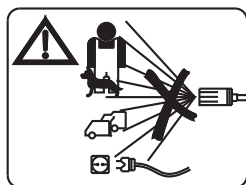

RET ALDRIG STRÅLEN MOD PERSONER, DYR ELLER ELSTIK PÅ SELVE MASKINEN



SPECIALAFFALD. MÅ IKKE BORTSKAFFES MED HUSHOLDNINGSAFFALDET.

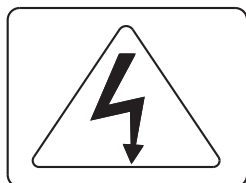

PAS PÅ FARE FOR ELEKTRISK STØD.



Advarselssignal.

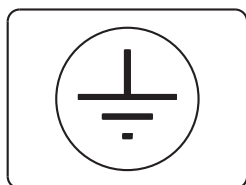

JORDFORBINDELSE.

2 - TEKNISKE SPECIFIKATIONER FOR HØJTRYKSRENSER TSX SERIEN

MODEL		TSX	TSX	TSX	TSX	TSX	TSX	
		10.130.2 10.130.4	12.100.2 12.100.4	12.140.2 12.140.3	14.120.2 14.120.3	13.180.2 13.180.3 13.180.4 13.180.5	15.150.2 15.150.3 15.150.4 15.150.5	
		ENFASET	ENFASET	TREFASET	TREFASET	TREFASET	TREFASET	
Flow	l/min.	9,5	12	12	14	13	15	
	G.P.M. USA	2.5	3.2	3.2	3.7	3.4	4	
Strålens stød ved roterende dyse, svarer til		E.W. bar / MPa / P.S.I.: Strålens specifikke tryk i bar / MPa / P.S.I.						
		E.W. MPa	23	17	24,5	21	31	26
		E.W. bar	230	170	245	210	310	260
		E.W. P.S.I.	3200	2450	3450	2950	4400	3700
Driftstryk	MPa	13	10	14	12	18	15	
	bar	130	100	140	120	180	150	
	P.S.I.	1885	1450	2030	1740	2610	2175	
Maks. tilladt tryk	MPa	16	13	17	15	21	18	
	bar	160	130	170	150	210	180	
	P.S.I.	2300	1885	2450	2175	2950	2610	
Strålens reaktionskraft (Tilbageslag)	N	< 29	< 32	< 40	< 41	< 47	< 49	
Motorens effektforbrug	kW	3,2	3,2	3,8	3,8	5	5	
Frekvens	Hz	50	50	50	50	50	50	
Spændingsforbrug udtrykt i Ampere	V	230-1~	230-1~	230-3~	230-3~	230-3~	230-3~	
	A	14,7	14,7	12,5	12,5	15,8	15,8	
	V	240-1~	240-1~	400-3~	400-3~	400-3~	400-3~	
	A	13,6	13,6	7,2	7,2	9,2	9,2	
	V					240-3~	240-3~	
	A					14,5	14,5	
	V					415-3~	415-3~	
	A					8,5	8,5	
Kondensator		2x40µF	2x40µF	-	-	-	-	
Motorbeskyttelse	Amperemetrisk termisk							
Isoleringsklasse		F	F	F	F	F	F	
Motorbeskyttelse	IPX5							
Støj*	Lp dB(A) 80 (usikkerhedsmargin 1,5) - Lw dB(A) 94							
Vibrationen Lanze*	m/sek ²	Fast dyse A(8) mindre end 2,5 - Roterende dyse A(8) 7 (usikkerhedsmargin 1)						
Maksimal vandtemperatur ved indtag	°C	60						
	°F	140						
Maksimalt fødestryk	MPa 1 - bar 10 - P.S.I. 145							
Maksimalt sugedybde	m	3	3	3	3	1	1	
	ft	9,8	9,8	9,8	9,8	3,3	3,3	
Højtryksslange	8 m 26 ft	Gummi armeret med flettet ståltråd. Intern diameter 5/16" Maksimalt arbejdstryk max. 200 bar - 20 MPa - 2900 P.S.I.						
Vægt	tom	Kg 44,5 - lbs 98						
	(maks.)	Kg 54 - lbs 119						
Dimensioner	mm	860x400x875 (h)						
	inches (tommer)	33,8x15,7x34,4 (h)						

* Standard reference EN60335-2-79.

2 - TEKNISKE SPECIFIKATIONER FOR HØJTRYKSRENSER TSX SERIEN

MODEL		TSX 17.130.2 17.130.3 17.130.4 17.130.5	TSX 951.6	TSX 954.6	TSX 955.6	TSX 956.6	TSX 957.6	TSX 961.6 961.8
		TREFASET	ENFASET	ENFASET	TREFASET	TREFASET	ENFASET	TREFASET
Flow	l/min.	17	11,5	13,6	13	13	15,9	15
	G.P.M. USA	4.5	3	3.6	3.4	3.4	4.2	4
Strålens stød ved roterende dyse, svarer til		E.W. bar / MPa / P.S.I.: Strålens specifikke tryk i bar / MPa / P.S.I.						
E.W. MPa		23	17	16	18,7	25	14,5	26
E.W. bar		230	170	160	187	250	145	260
E.W. P.S.I.		3200	2450	2300	2700	3550	2100	3700
Driftstryk	MPa	13	10,3	9	11	14,5	7,6	15
	bar	130	103	90	110	145	76	150
	P.S.I.	1885	1500	1300	1600	2100	1100	2175
Maks. tilladt tryk	MPa	16	13,3	12	14	17,5	10,6	18
	bar	160	133	120	140	175	106	180
	P.S.I.	2300	1929	1740	2030	2538	1537	2610
Strålens reaktionskraft (Tilbageslag)	N	< 51	< 31	< 35	< 37	< 41	< 37	< 49
Motorens effektforbrug	kW	5	3,2	3,2	3,4	4,6	3,2	5
Frekvens	Hz	50	60	60	60	60	60	60
Spændingsforbrug udtrykt i Ampere	V	230-3~	220-1~	220-1~	200-3~	220-3~	220-1~	220-3~
	A	15,8	15,5	15,5	12,0	16,5	15,5	15,8
	V	400-3~						380-3~
	A	9,2						9,2
	V	240-3~						
	A	14,5						
	V	415-3~						
	A	8,5						
Kondensator		-	2x40µF	2x40µF	-	-	2x40µF	-
Motorbeskyttelse	Amperemetrisk termisk							
Isoleringsklasse		F	B	B	F	F	B	F
Motorbeskyttelse	IPX5							
Støj*	Lp dB(A) 80 (usikkerhedsmargin 1,5) - Lw dB(A) 94							
Vibrationen Lanze*	m/sek ²	Fast dyse A(8) mindre end 2,5 - Roterende dyse A(8) 7 (usikkerhedsmargin 1)						
Maksimal vandtemperatur ved indtag	°C	60						
	°F	140						
Maksimalt fødestryk	MPa 1 - bar 10 - P.S.I. 145							
Maksimalt sugedybde	m	1	1	1	1	3	1	1
	ft	3,3	3,3	3,3	3,3	9,8	3,3	3,3
Højtryksslange	8 m 26 ft	Gummi armeret med flettet ståltråd. Intern diameter 5/16" Maksimalt arbejdstryk max. 200 bar - 20 MPa - 2900 P.S.I.						
Vægt	tom	Kg 44,5 - lbs 98						
	(maks.)	Kg 54 - lbs 119						
Dimensioner	mm	860x400x875 (h)						
	inches (tommer)	33,8x15,7x34,4 (h)						

* Standard reference EN60335-2-79.

VI ØNSKER DEM TILLYKKE MED valget, der viser Deres tekniske kendskab og forkærlighed for smukke ting.

De har købt et meget avanceret apparat, fremstillet af verdens største producent af højtrykspumper til rensning.

Maskinen er meget nyttig og multifunktionel, og De vil have glæde af den langt ind i fremtiden.

DEN FORELIGGENDE BOG ER EN INTEGRERET DEL AF MASKINEN OG SKAL LÆSES OMHYGGELIGT, INDEEN MAN INSTALLERER, ANVENDER ELLER STARTER MASKINEN.

Denne lille bog indeholder vigtige oplysninger og vejledninger om SIKKERHEDEN UNDER ANVENDELSE og om VEDLIGEHOLDELSEN af højtryksrensere i TSX-serierne, og derfor skal den opbevares omhyggeligt.

3 - BRUG AF MASKINEN

3.1 - TILSIGTET ANVENDELSE

Apparatet er kun beregnet til rensning ved hjælp af vandstråler under tryk - af ting, genstande og overflader, der kan tåle den mekaniske virkning, der udspringer fra vandstråler under tryk, og den eventuelle kemiske virkning fra tilsætnings- og renssevæskerne.

ADVARSEL: apparatet er designet til brug med de rensmidler, fabrikanten anbefaler. Brug af andre kemikalier kan sætte apparatets sikkerhed på spil.

De flydende rensmidler skal vælges ud fra et kriterium om kemisk kompatibilitet med pumpens komponenter og med den overflade, der skal behandles.

VIGTIGT: Brug kun biologisk nedbrydelige rensmidler, som er i overensstemmelse med gældende bestemmelser i brugslanet.

BRUGSFORSKRIFTERNE FOR DENNE MASKINE SKAL NØJE OVERHOLDES, ALT ANDET REGNES FOR UKORREKT.

PRODUCENTEN KAN IKKE GØRES ANSVARLIG FOR UHELD, DER SKYLDES FORKERT BRUG AF MASKINEN.

DENNE MASKINE MÅ UNDER INGEN OMSTÆNDIGHEDER SKILLES AD. I TILFÆLDE AF DEMONTERING AF MASKINEN FRASKRIVER PRODUCENTEN SIG ALT ANSVAR I FORBINDELSE MED BRUG OG SIKKERHED.

DET ER FORBUDT AT BENYTTTE OG OPBEVARE MASKINEN I OMGIVELSER MED POTENTIETLT EKSPLISIV ATMOSFÆRE.

4 - INDEEN I BRUGTAGNING

4.1 - UDPAKNING

Pak maskinen ud og undersøg, at den er hel og ikke er beskadiget. Hvis der fastslås skader eller mangler, må maskinen ikke benyttes, og man skal straks henvende sig til forhandleren.

Af emballage- og transporthensyn kan noget af ekstraudstyret være leveret afmonteret. I dette tilfælde skal man montere det under overholdelse af de vejledninger, der er indeholdt i den foreliggende instruktionsbog.

Sørg for, at de enkelte dele af emballagen (plastikposer, kasser, fastgøringselementer) anbringes uden for børns rækkevidde.

4.2 - TYESKILT

Kontrollér - inden maskinen tages i anvendelse - at denne er udstyret med typeskilt. I modsat tilfælde må maskinen ikke anvendes, og man skal straks henvende sig til forhandleren. Typeskiltet med de tekniske specifikationer er anbragt på motoren eller på pumpens skærm. Kontrollér, at specifikationerne for strømmen i stikkontakten (V/Hz) stemmer overens med dem, der er anført på typeskiltet.



5 - SAMLING

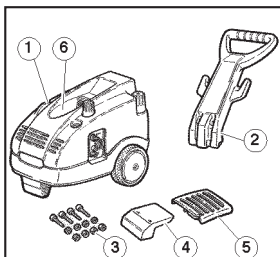

- 1 Maskinens hoveddel
- 2 Håndtag
- 3 Sæt af skruer + skiver + møtrikker
- 4 Slangesamlestykke
- 5 Ventilationsgrill
- 6 Knap til fastgørelse af kappen

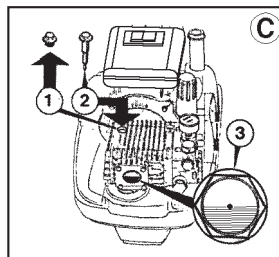

- C Udsift det røde låg, der er blevet anvendt under transporten (pos. 1), med det sort/gule låg udstyret med en pind til kontrol af oliestanden (pos. 2). Kontrollér, at oliestanden når til midt på kontrolanordningen (fig. 3).

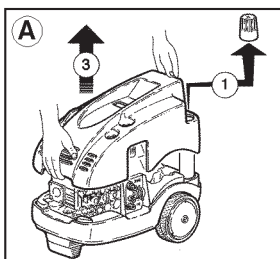

- A 1 Fjern proppen i beholderen til rensningsmiddel
2 Løsn knappen til fastgørelse af kappen
3 Fjern kappen

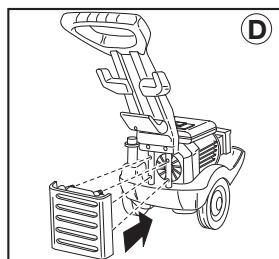

- D Sæt ventilationsgrillen på ventilationssåbningen og tryk den i bund.

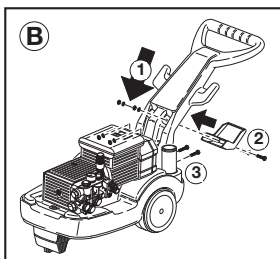

- B 1 Indsæt håndtaget i dets styr.
2 Fastspænd håndtaget og slangesamlestykket til styrene med de medfølgende skruer, skiver og møtrikker.
3 Fastgør håndtaget i den nederste del med de medfølgende skruer, skiver og møtrikker.

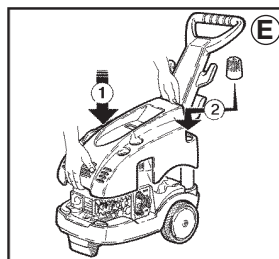

- E 1 Sæt kappen på igen.
2 Sæt proppen i beholderen til rensningsmiddel
3 Stram knappen til fastgørelse af kappen

5.1 - HYDRAULISK TILSLUTNING

- 1 - Slut den ene ende af højtryksslangen til den automatiske pistol (A) og slut den anden ende af slangen til udtagskoblingen ("OUTLET").
Fastspænd låseringsmøtrikken (B) fuldstændigt.
- 2 - Fuldfør monteringen af lansen ved at sætte den øverste del på den faste enhed, og stramme godt (C).

5.2 - TILSLUTNING TIL VANDFORSYNINGEN

- 1 - Vandets temperatur må ved tilførslen ikke overskride 60°C (140°F).
- 2 - Forbind tilføringsslangen til indtagkoblingen INLET (D) ved hjælp af en armeret slange (min. 15 bar / 1,5 MPa / 200 psi) med en intern diameter, der ikke er under 13 mm. (1/2").
- 3 - I det der tages i betragtning, at vandmængden mindskes alt efter, hvor lang slangen er, skal det sikres, at den vandmængde, der føres til maskinen, ikke er mindre end den mængde, der er angivet i nedenstående tabel.
- 4 - Maskinen kan forsynes med et maksimalt vandtryk svarende til 10 bar / 1 MPa / 145 psi.

BEMÆRK: Vandet, som strømmer gennem højtryksrenseren, bør ikke anvendes som drikkevand.

TSX SERIEN	VANDTILFØRSELS- KAPACITET	
MODEL	L/min.	G.P.M. USA
TSX 10-130 TSX 12-100 TSX 12-140 TSX 951	15	4
TSX 14-120 TSX 13-180 TSX 954 TSX 955 TSX 956	17	4.5
TSX 15-150 TSX 17-130 TSX 957 TSX 961	20	5.3

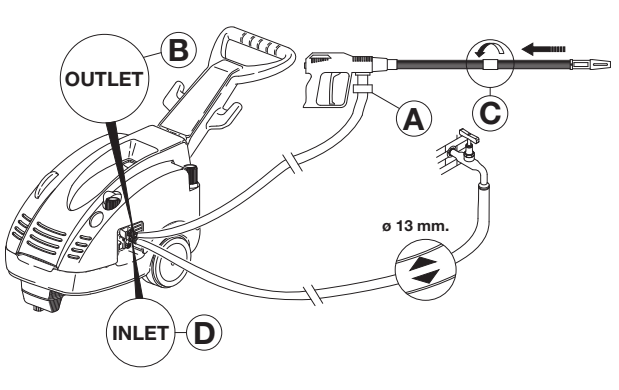

Hvis man ønsker at være uafhængig af forsyning fra vandnettet, er det tilstrækkeligt blot at sænke den selv sugende vandslange ned i beholderen med vandet, som skal opsuges. Den maksimale sugedybde, beregnet som afstanden i højde mellem vandoverfladen og pumpen, varierer fra 1 til 3 meter (se tabellen med de tekniske specifikationer).

VIGTIGT

Sørg for, at maskinen forsynes med rent vand. Hvis maskinen sættes i funktion uden vand eller tilføres snavset eller sandholdigt vand, eller vand, der indeholder ætsende kemikalier, kan maskinen blive alvorligt beskadiget.

5.3 - TILSLUTNING TIL ELEKTRICITETSNETTET

- 1 - Undersøg, at netspændingen svarer til den spænding, der er angivet på maskinens typeskilt.
- 2 - Undersøg, at elstikkontakten er i overensstemmelse med de gældende nationale standarder; man skal først og fremmest sørge for, at den er udstyret med jordforbindelse.
- 3- Kontrollér, om stikkontakten er beskyttet af en kredsløbsafbryder (termomagnetisk differentialafbryder (overophedningssikring) med en følsomhed på under 30 mA/30 ms) eller om der findes en anordning, som kan påvise jordforbindelsen.
- 4 - Tilslut ikke andre brugere til samme stikkontakt.
- 5 - Indsæt stikket efter at have undersøgt, at maskinens afbryderkontakt står på OFF.

Standardmodellen i serie TSX leveres uden stik til forbindelse med elnettet.

Stikforbindelsen skal være i overensstemmelse med CEI 60364-1 og udføres af kvalificeret personale under overholdelse af følgende regler:

- 1 - Montér et stik, der er i overensstemmelse med de gældende nationale standarder; dette stik skal under alle omstændigheder være udstyret med jordforbindelse.
- 2 - Sørg for, at ledning og stikforbindelse er vandtætte.
- 3 - Anvend et stik med elektriske specifikationer, der passer til de data, som er anført på maskinens typeskilt.
- 4- Elkablet skal trækkes helt ud for at undgå overophedning.
- 5- Klem ikke kablet.
- 6- Brug aldrig højtryksrenseren med beskadiget elkabel.
- 7- Et beskadiget elkabel skal udskiftes af kundeservice eller af en anden faguddannet tekniker.

Hvis der benyttes en direkte tilslutning uden stikkontakt, skal tilslutningen til elnettet være i overensstemmelse med IEC 60364-1 standarden og udføres af en kvalificeret installatør. Hvis der benyttes en stikkontakt som adskillelsesanordning, skal den placeres på et let tilgængeligt sted.

På de trefasede modeller kan de tre forsyningsledninger, som findes i elkablet forbindes uafhængigt af elnettets tre faser.

Den fjerde ledning med gul/grøn farve skal tilsluttes jordforbindelsen.

Højtryksrenseren må kun tilsluttes el-net med en maksimal netimpedans på $Z_{max}=0.3 \Omega$.

ADVARSEL: HVIS STRØMMEN SVIGTER UNDER BRUGEN, SKAL MAN AF SIKKERHEDSHENSYN SLUKKE FOR MASKINEN (TRYKKNAPPEN SKAL STÅ PÅ "OFF").

5.3.1 KREDSLØBSAFBRYDER (Kun for USA)

Denne højtryksrenser er i UL-udgaven udstyret med en kredsløbsafbryder indbygget i stikket på elkablet. Denne anordning sørger for yderligere beskyttelse mod fare for elektriske stød. Hvis det bliver nødvendigt at udskifte stikket eller ledningen, må man kun anvende identiske reservedele, der er udstyret med kredsløbsafbryderen.

5.4 - ANVENDELSE AF FORLÆNGERLEDNINGER

Hvis der anvendes en forlængerledning, skal man sørge for, at stikket og stikkontakten er vandtætte og under alle omstændigheder er hævet over jordoverfladen, således at eventuel kontakt med vand kan undgås.

Anvend kun forlængerledninger med det samme antal ledere som højtryksrenserens ledning, inkl. jordforbindelsen og med stik/stikkontakt som passer til den anvendte ledning. Anvend kun forlængerledninger, der er beregnet til udendørsbrug. Sådanne forlængerledninger er kendetegnet af mærkningen "Anvendelig til udendørs brug". Skal opbevares indendørs, når den ikke er i anvendelse. Anvend ikke beskadigede forlængerledninger. Hold ledningen borte fra varmekilder og skarpe kanter. Kobl altid forlængerledningen fra kontakten, inden maskinen kobles fra forlængerledningen. Hiv ikke i ledningen for at trække den ud af stikkontakten. Rør aldrig ved stikkontakten og el-forbindelserne med våde hænder

ADVARSEL! ANVENDELSE AF EN UEGNET FORLÆNGERLEDNING KAN VÆRE FARLIGT	TABEL FOR VALG		
	Spænding Volt	Længde af forlængerled- ning	Kablets tværsnit mm ²
	230÷240	Op til 20 m	2,5
	230÷240	Fra 20 til 50 m	4
	400÷415	Op til 50 m	2,5

5.5 - START

- Inden maskinen tages i anvendelse skal det sikres, at den er placeret på jorden eller på en stabil bæreoerflade. Under alle omstændigheder skal overfladen være horisontal eller kun have en minimal hældning.
 - Inden man tager maskinen i anvendelse, er det VIGTIGT, at sørge for, at filteret er rent (se kapitlet om vedligeholdelse – 10.2 indsugningsfilter).
- 1 - Åbn for vandforsyningen.
 - 2 - Tryk på startknappen.
 - 3 - Åbn for sprøjtepistolen og hold den i denne stilling i nogle sekunder for at lade den luft, der forefindes i slangerne, slippe ud.
 - 4 - Indstil det ønskede arbejdstryk ved at dreje på indstillingshåndtaget.

BEMÆRK: Ved højtryksrensere med "TOTALSTOP" standser motoren ca. 20 sekunder efter lukningen af pistolen.

GOD ARBEJDSLYST !!!

- 5 - Sluk for maskinen efter udført arbejde.
- 6 - Åbn for sprøjtepistolen for at slippe det tryk ud, der stadig forefindes i slangen.

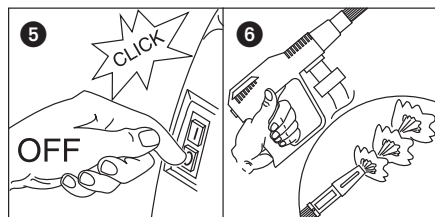
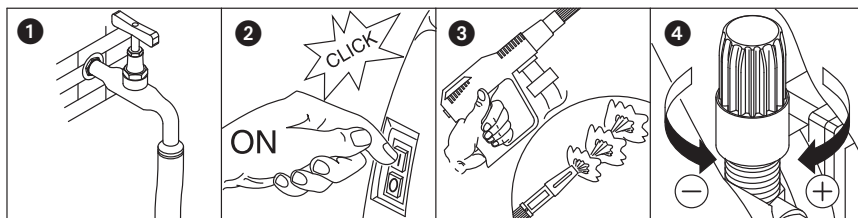

6 - GENERELLE ADVARSLER VEDRØRENDE BRUG

■ Højtryksrensere må ikke benyttes af børn eller personer uden kendskab til apparatet. Børn skal overvåges, så de ikke leger med apparatet.

■ Sørg for, at maskinen er uden for børns rækkevidde.

■ Dette apparat er ikke beregnet til brug af personer med nedsatte fysiske, sensoriske eller mentale evner, eller med begrænset erfaring eller kendskab med mindre en person, som er ansvarlig for deres sikkerhed, sørger for at overvåge dem eller instruere dem i apparatets brug.

■ Højtryksstråler kan være farlige, hvis de anvendes forkert. Man skal være specielt opmærksom på, at strålerne ikke rettes mod mennesker og/eller dyr, mod elektriske apparater eller mod selve maskinen. Brug ikke maskinen når der opholder sig mennesker og/eller dyr inden for dennes aktionsradius.

Ret aldrig strålen mod dig selv eller andre for at rense tøj eller sko.

■ Brugeren skal sørge for at arbejde under sikre forhold og i sikre områder og undgå enhver mulig faresituation for sig selv og for andre. Brugeren skal specielt sørge for:

- At undgå at arbejde under forhold med dårlig balance.
- At huske, at en højtryksstråle skaber en reaktion (tilbageslag) mod sprøjtepistolens håndtag. Værdierne for denne reaktion er anført i tabellen over tekniske specifikationer.

- At anvende egnet beskyttelsespåkledning.
- At anvende beskyttelsesbriller og gummifodtøj med skridsikker sål.
- At undgå udslip i naturen af forurenende, giftige eller på anden vis skadelige stoffer.

■ ADVARSEL : Eksplosionsfare, anvend ikke brændbare væsker.

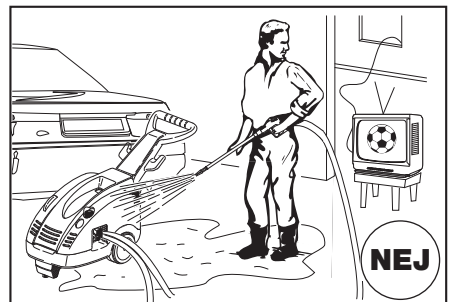
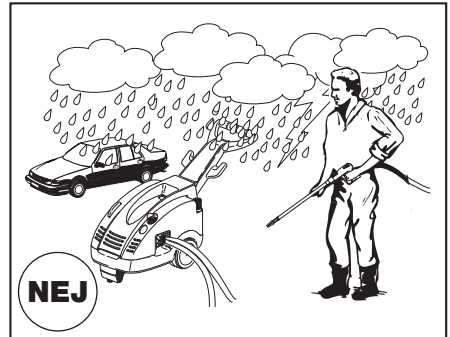
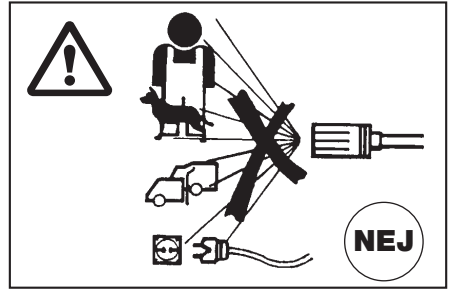

■ Maskinen er bygget i overensstemmelse med de sikkerhedskriterier, der er foreskrevet i gældende love.

■ Brug af elektriske apparater kræver dog altid overholdelse af nogle grundlæggende regler.

■ Rør ikke ved elektriske komponenter under spænding.

Kontrol eftersyn, vedligeholdelse og reparation af maskinen skal udføres af faguddannede teknikere. Under alle omstændigheder skal stikket trækkes ud, inden ovenstående handlinger udføres.

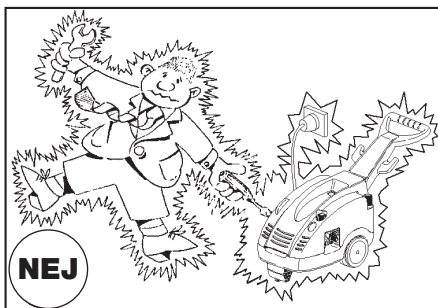

■ Træk ikke i elkablet for at trække stikket ud af stikkontakten, og træk heller ikke i højtryksslanger for at flytte maskinen.

■ PAS PÅ: Slinger og højtrykskoblinger, sikkerhedsanordninger, elektriske forbindelser og pistoler er vigtige for apparatets sikkerhed.

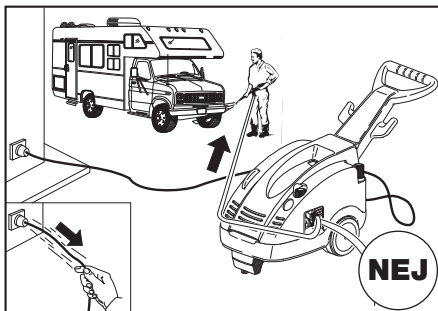

■ Start ikke maskinen, hvis elkablet er beskadiget. Ved udskiftning skal man henvende sig til faguddannet personale. Det nye kabel skal under alle omstændigheder have samme specifikationer som den oprindelige, og disse specifikationer er angivet på kablets udvendige isoleringsmateriale. Foretag ikke midlertidige reparationer på elkablet, og pas på, at det ikke beskadiges.

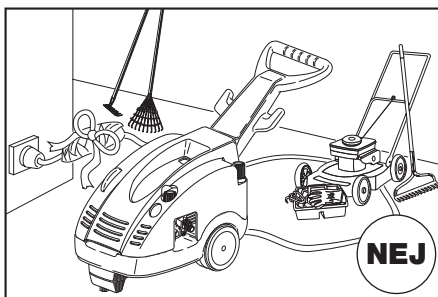

■ Start ikke maskinen, hvis højtryksslanger, koblingerne eller pistolen er beskadiget. Ved udskiftning skal man sikre, at de nye komponenter mindst har de samme specifikationer som de medfølgende standardkomponenter. Slangernes specifikationer skal være anført på dem (maks. driftstryk, fremstillingsdato, producent).

■ Undgå at dække maskinen til under anvendelsen; undgå samtidigt at anbringe maskinen i områder uden ordentlig udluftning.

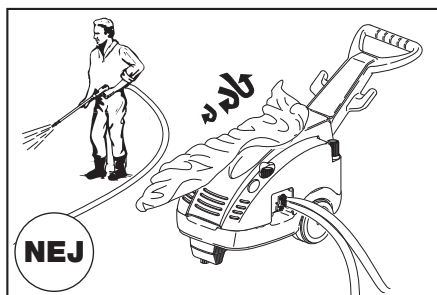

■ Lad aldrig maskinen køre i mere end 5 min. med lukket pistol, da vandet i pumpen derved bliver opvarmet, og herefter vil ødelægge pumpen.

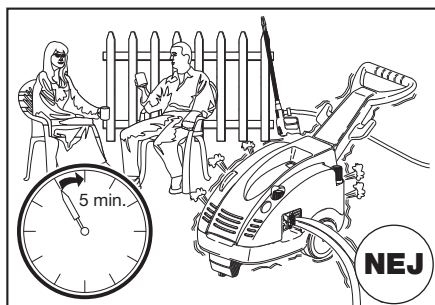

■ Når man standser maskinen, skal man indsætte sikkerhedslåsen for at undgå utilsigtet åbning.

■ Højtryksrensere er forsynet med en amperetrisk-termisk sikring, som afbryder motoren når den overophedes. Hvis dette sker, henvises der til instruktionerne i kapitlet »FEJLFUNKTIONER OG RETTELSE«.

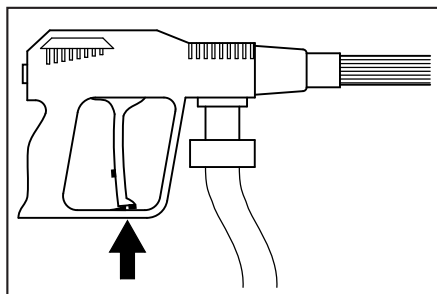

■ Af sikkerhedshensyn skal man kun anvende originalt tilbehør og originale reservedele.

PRODUCENTEN FRALÆGGER SIG ETHVERT ANSVAR FOR EN HVILKEN SOM HELST SKADE, DER MÅTTE OPSTÅ PÅ GRUND AF MANGLENDE OVERHOLDELSE AF DEN BEREGRNEDE BRUG, ANVISNINGERNE OG DE ADVARSLER, DER ER ANFØRT I DENNE BRUGERVEJLEDNING.

7 - SÅDAN ANVENDES KEMIKALIERNE

TSX-modellerne er konstrueret til at opsuge og blande rengøringsmidler og andre flydende til-sætningsstoffer fra den indbyggede tank.

I tilfælde af direkte kontakt med rensmidlet skal producentens og/eller forhandlerens anvise-ninger følges. Skyl under alle omstændigheder de berørte dele af kroppen med rigeligt rent vand.

7.1 - OPSUGNING FRA DEN INDBYGGEDE TANK

Når man har fyldt tanken, som det er angivet på fig. 1., skal man vælge lavt tryk ved at indstil-le Rototek eller Multireg 99 (fig. 2). Sørg for, at nippelen er sat ind i det tilhørende sæde (fig. 3). Indstil den ønskede mængde rensmiddel ved at regulere på håndtaget +/- (fig. 3).

For at tømme tanken fjernes proppen i bunden af maskinen (Fig. 4).

Den indbyggede tanks kapacitet: 7,5 liter.

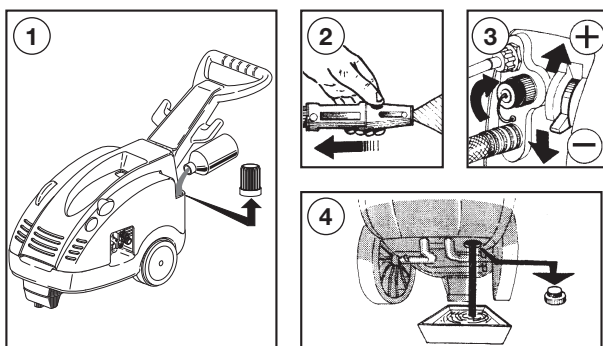

7.2 - OPSUGNING FRA DEN EKSTERNE TANK

Fjern proppen fra det udvendige hul til påfyldning af rensmiddel (fig. 1). Indsæt "A"-sættet i hullet til påfyldning af rensmiddel (chem) og den ende, der er udstyret med filter, i den eks-terne tank "B" (fig. 2).

Vælg lavt tryk ved at indstille Rototek eller Multireg 99 (fig. 3). Indstil den ønskede mængde rensmiddel ved at indstille håndtaget +/- (fig. 4). Efter endt arbejde skal "A"-sættet fjernes fra hullet til påfyldning af rensmiddel og proppen sættes på plads i sædet (fig. 5).

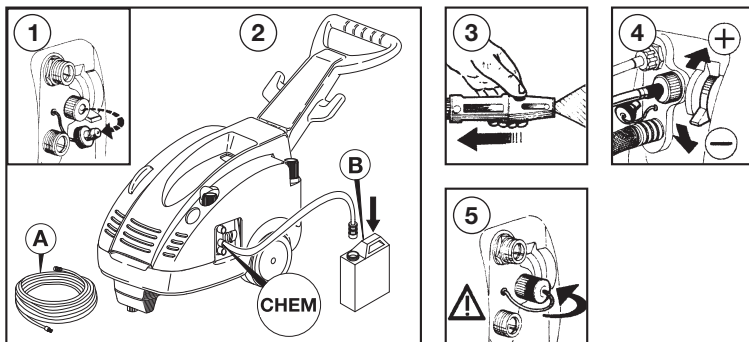

8 - SÅDAN ANVENDES "ROTOTEK" ELLER "MULTIREG 99"

Valg af tryk *skal foretages, mens sprøjtepistolen er lukket* (1)

A - Valg af tryk

- højt tryk (2)
- lavt tryk (3)

B - Indstilling af stråle

- koncentreret stråle (4)
- vifteformet stråle (5)

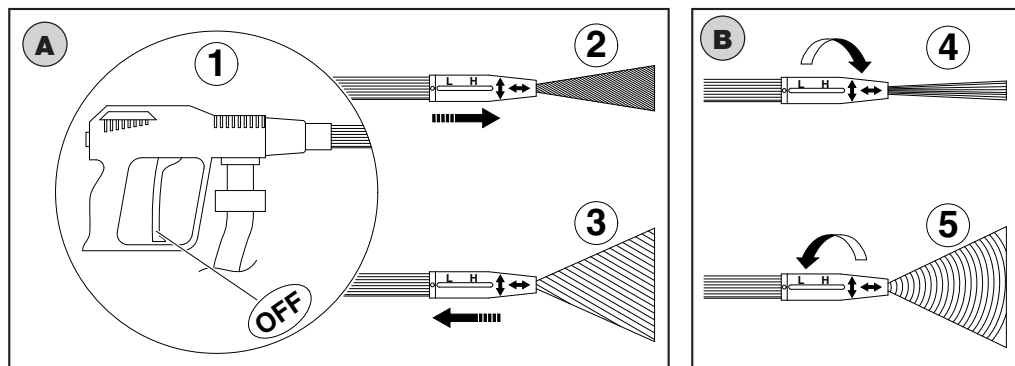

9 - FORHOLDSREGLER I TILFÆLDE AF LANGVARIG STILSTAND OG/ELLER FROST

Hvis maskinen opbevares i områder, hvor der er fare for frost, anbefaler vi, at man forudgående lader denne opsuge en blanding af frostvæske af samme type som den, man anvender til biler. Under alle omstændigheder anbefaler vi, at man opbevarer maskinen i et varmt lokale i et par minutter inden den tages i anvendelse.

10 - VEDLIGEHOLDELSE

- Reparation og vedligeholdelse må kun udføres af autoriseret, fagkyndigt personale.
- **Maskinen skal kobles fra el-nettet** inden den rengøres eller vedligeholdes og/eller der sker udskiftning af dele.
- En korrekt vedligeholdelse forøger maskinens levetid og bibeholder effektiviteten.
- Højtryksrenseren skal kontrolleres med jævne mellemrum, især delene under tryk (slange, slangeforbindelser, lanse) og el-ledning (se kapitlet "Generelle advarsler vedrørende brug"). Kontrollér eventuelle fejlfunktioner, vand- og/eller olielækager. Udskift de defekte dele hvis nødvendigt.

Listen over højtryksrenserens dele og el-diagrammerne findes i hæftet "NOMENKLATUR FOR RESERVEDELE".

I tvivlstilfælde skal Interpumps servicecenter kontaktes.

10.1 - OLIESKIFT

- Oliestanden skal kontrolleres regelmæssigt på oliestandspinden.
- Det første vigtige olieskift skal finde sted efter de første 50 arbejdstimer og derefter for hver 300 arbejdstimer.
- Vi anbefaler, at man under alle omstændigheder skifter olie mindst én gang om året.
- Olietype: SAE 15W40 mineralisk olie.
- Oliekapacitet: 0,4 liter
- Skru dræningsproppen i bunden af pumpen og den gule udluftningsventil løs.
- Lad olien i pumpen dryppe ned i en beholder. Olien skal afleveres til et godkendt i dsamlingssted.
- Skru dræningsproppen i og fyld olie på pumpen gennem det øverste hul indtil det angivne niveau på oliestandspinden.
- Skru den gule udluftningsventil i.

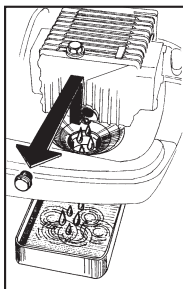

10.2 - OPSUGNINGSFILTER

Inden man tager maskinen i anvendelse, er det VIGTIGT, at man sørger for, at filtret er rent. Vask det omhyggeligt under rindende vand, og/eller rens det med trykluft, indtil alle aflejringer i bunden er blevet fuldstændigt fjernet.

Vi gør opmærksom på, at et rent filter garanterer korrekt funktion af maskinen.

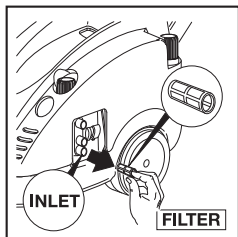

Træk filtret ud fra indtagskoblingen for vand

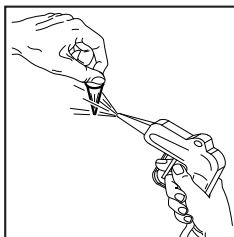

Rengør filtret med trykluft

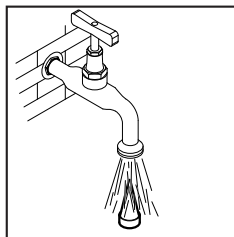

Vask filtret under rindende vand

10.3 - UDSKIFTNING AF HØJTRYKSDYSE

Med mellemrum er det nødvendigt at udskifte højtryksdysen på lansen, da den komponent er udsat for normalt slid under brug. Sliddet ses generelt af et faldende driftstryk for højtryksrensere. For en eventuel udskiftning skal man henvende sig til leverandøren og/eller sælgeren for vejledning.

- Når man beslutter ikke længere at anvende maskinen, anbefales det, at man gør den ude af stand til at fungere ved at kappe elkablet.
- Maskinen skal under alle omstændigheder opbevares uden for børns rækkevidde.
- Eftersom maskinen er specialaffald, skal man skille den ad og samle delene i grupper, der skal bortskaffes i overensstemmelse med gældende lov.
- Anvend ikke de skrottede dele som reservedele.



Informationer om bortskaffelse af elektrisk og elektronisk udstyr i overensstemmelse med direktiv 2002/96/EF (WEEE).

1. I den Europæiske Union

Advarsel: brug ikke den normale affaldsbeholder til bortskaffelse af dette produkt.

Brugt elektrisk og elektronisk udstyr skal behandles separat i henhold til lovgivningen, der kræver passende behandling, genvinding og genbrug af disse produkter.

I henhold til bestemmelserne, der er iværksat af EU-landene, kan privatpersoner, der er bosat her, gratis aflevere brugt elektrisk og elektronisk udstyr til udvalgte indsamlingscentre*. I nogle lande * kan den lokale forhandler gratis afhente det gamle produkt, hvis brugeren køber et andet nyt af samme type.

* Kontakt de lokale kompetente myndigheder for yderligere oplysninger.

Pas på: produktet er mærket med dette symbol, der betyder, at man ikke må bortskaffe elektriske og elektroniske apparater med det normale husholdningsaffald. Disse produkter skal indsamles for sig.

Hvis det er vanskeligt at finde et opsamlingscenter, der har tilladelse til bortskaffelse, bedes De kontakte forhandleren, hvor produktet er købt.

Korrekt bortskaffelse af dette produkt bidrager til at sikre, at affaldet gennemgår den nødvendige behandling, genvinding og genbrug for at undgå den negative indvirkning på miljøet og menneskers helbred, som en upassende affaldshåndtering kan afstedkomme.

Det nationale normativ forskriver sanktioner for dem, der foretager ulovlig bortskaffelse eller efterladelse af elektrisk og elektronisk udstyr.

2. I lande, der ikke er med i EU.

Hvis man ønsker at kassere dette produkt, bedes man kontakte de lokale myndigheder for at informere sig om den korrekte bortskaffelsesmåde.

12 - FEJLFUNKTIONER OG RETTELSE

(TIL ORIENTERING FOR KVALIFICEREDE TEKNIKERE)

FEJLFUNKTION	ÅRSAG	AFHJÆLPNING
Pumpen kører, men når ikke op på det ønskede tryk	Pumpen tager luft ind Ventilerne er slidte eller snavsede Omløbsventilpakningerne slidte Uegnet eller slidt dyse Pakningerne er slidte Filtret er snavsset	Kontrollér opsuigningsrørene Rengør eller udskift dem Kontrollér og/eller udskift dem Kontrollér og/eller udskift dem Kontrollér og/eller udskift dem Kontrollér og/eller rengør det
Ujævne svingninger i trykket	Ventilerne er slidte, snavsede eller tilstoppede Luftopsugning Pakningerne er slidte Filtret er snavsset	Kontrollér, rengør og/eller udskift dem Kontrollér opsuigningsrørene Kontrollér og/eller udskift dem Kontrollér og/eller rengør det
Trykfald	Dysen er slidt Ventilerne er snavsede eller tilstoppede Omløbsventilpakningerne er slidte Pakningerne er slidte Filtret er snavsset	Udskift dysen Kontrollér, rengør og/eller udskift dem Kontrollér og/eller udskift dem Kontrollér og/eller udskift dem Kontrollér og/eller rengør det
Støj	Luftopsugning Ventilerne er slidte, snavsede eller tilstoppede Lejerne er slidte Vandtemperaturen er for høj Filtret er snavsset	Kontrollér opsuigningsrørene Kontrollér, rengør og/eller udskift dem Kontrollér og/eller udskift dem Bring temperaturen ned på under 60°C Kontrollér og/eller rengør det
Tilstedeværelse af vand i olien	Pakningsringene (vand eller olie) er slidte Høj luftfugtighed	Kontrollér og/eller udskift dem Skift olie dobbelt så hyppigt som anbefalet
Vandtab fra endestykket	Slidte pakninger Tætningssystemets O-ringe er slidte	Udskift pakningerne Udskift O-ringene
Olietab	Pakningsringene for olien er slidte	Udskift pakningsringene
Når der trykkes på kontakten, brummer motoren, men starter ikke	Netspændingen (volt) er lavere end den mindst krævede Pumpen er tilstoppet eller tilfrosset Elektrisk forlængerledning med utilstrækkeligt tværsnit	Kontrollér, at anlægget svarer til de krævede specifikationer Se vejledningen på side 56 Se tabellen for korrekt brug af forlængerledninger (side 50)
Når der trykkes på kontakten, starter motoren ikke	Stikket er ikke sat helt ind; manglende strømtilførsel	Kontrollér stikket, ledningen og afbryderkontakten
Motoren standser pludseligt	Det termiske relæ har grebet ind pga. overopvarmning	Kontrollér, at spændingen er som krævet. Lad maskinen køle af i et par minutter, inden den tændes igen.

1 -	Painepesurin merkintöjen selitykset.....	61
2 -	Korkeapainepesurin tekniset tiedot, mallit TSX	62-63
3 -	Laitteen käyttö.....	64
	3.1 • Käyttötarkoitus.....	64
4 -	Alkutoimenpiteet.....	64
	4.1 • Pakkauksen purkaminen.....	64
	4.2 • Arvokilpi.....	65
5 -	Asennus.....	65
	5.1 • Vesiletkun liittäminen.....	66
	5.2 • KytKentä vesijohtoverkkoon	66
	5.3 • Sähköliitännät.....	67
	5.3.1 • Vikavirtasuojakytkin (Vain Yhdysvallat).....	68
	5.4 • Jatkojohdon käyttö.....	68
	5.5 • Käynnistys.....	69
6 -	Yleiset varoitukset.....	70
7 -	Kemiallisten aineiden käyttö.....	73
	7.1 • Imu sisäisestä säiliöstä.....	73
	7.2 • Imu ulkopuolisesta säiliöstä.....	73
8 -	ROTOTEK- ja MULTIREG 99 -suuttimen käyttö.....	74
9 -	Varastointi ja suojaaminen jäätymiseltä.....	74
10 -	Huolto.....	74
	10.1 • Öljynvaihto.....	75
	10.2 • Imusuodatin.....	75
	10.3 • Korkeapainesuuttimen vaihto	75
11 -	Laitteen käytöstäpoisto ja hävittäminen.....	76
12 -	Vianmääritys.....	77

1 - PAINEPESURIN MERKINTÖJEN SELITYKSET

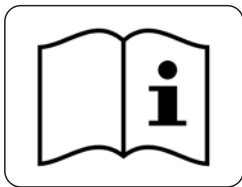

Lue ohjekirjanen ennen käyttöä.



Äänitehotaso.

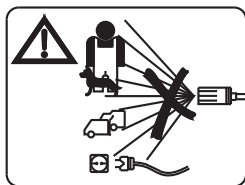

ÄLÄ KOHDISTA VESISUIHKUA IHMISIÄ, ELÄIMIÄ TAI PESURIN VIRTALIITTIMIÄ KOHTI.



ERIKOISJÄTE. EI SAA LAITTAA SEKAJÄTTEEN KERÄYSSÄILIÖÖN.

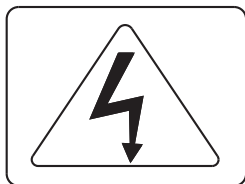

SÄHKÖISKUN VAARA!



Varoitusmerkki.

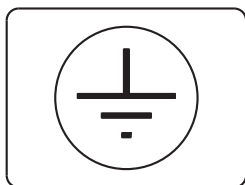

MAADOITUS.

2 - TEKNISET TIEDOT KORKEAPAINEPESURI, MALLIT TSX

MALLI		TSX	TSX	TSX	TSX	TSX	TSX
		10.130.2 10.130.4	12.100.2 12.100.4	12.140.2 12.140.3	14.120.2 14.120.3	13.180.2 13.180.3 13.180.4 13.180.5	15.150.2 15.150.3 15.150.4 15.150.5
		1-vaihe	1-vaihe	3-vaihe	3-vaihe	3-vaihe	3-vaihe
Vesimäärä	l/min.	9,5	12	12	14	13	15
	G.P.M. USA	2.5	3.2	3.2	3.7	3.4	4
		E.W. bar / MPa / P.S.I.: suihkun ominaispaine bar / MPa / P.S.I.					
Pesuteho turbosuuttimella	E.W. MPa	23	17	24,5	21	31	26
	E.W. bar	230	170	245	210	310	260
	E.W. P.S.I.	3200	2450	3450	2950	4400	3700
Työpaine	MPa	13	10	14	12	18	15
	bar	130	100	140	120	180	150
	P.S.I.	1885	1450	2030	1740	2610	2175
Sallittu maks. paine	MPa	16	13	17	15	21	18
	bar	160	130	170	150	210	180
	P.S.I.	2300	1885	2450	2175	2950	2610
Suihkun reaktiovoima	N	< 29	< 32	< 40	< 41	< 47	< 49
Mootorin teho	kW	3,2	3,2	3,8	3,8	5	5
Taajuus	Hz	50	50	50	50	50	50
Jännite Teho	V	230-1~	230-1~	230-3~	230-3~	230-3~	230-3~
	A	14,7	14,7	12,5	12,5	15,8	15,8
	V	240-1~	240-1~	400-3~	400-3~	400-3~	400-3~
	A	13,6	13,6	7,2	7,2	9,2	9,2
	V					240-3~	240-3~
	A					14,5	14,5
	V					415-3~	415-3~
	A					8,5	8,5
Kondensaattori		2x40µF	2x40µF	-	-	-	-
Mootorin suojakytkin	Lämpökytkin						
Eristysluokka		F	F	F	F	F	F
Mootorin suojausluokka	IPX5						
Äänitaso*	Lp dB(A) 80 (epävarmuus 1,5) - Lw dB(A) 94						
Suuttimen tärinä*	m/sek ²	Klinterä suutin A(8) alle 2,5 - Pyörivä suutin A(8) 7 (epävarmuus 1)					
Syöttöveden maksimilämpötila	°C	60					
	°F	140					
Syöttöveden maksimipaine	MPa 1 - bar 10 - P.S.I. 145						
Maksimi-imusyvyyss	m	3	3	3	3	1	1
	ft	9,8	9,8	9,8	9,8	3,3	3,3
Korkeapaineletku	8 m 26 ft	Teräspunoksella vahvistettu kumi; Sisähalkaisija 5/16" Työpaine maks. max. 200 bar - 20 MPa - 2900 P.S.I.					
Massa	kuivana	Kg 44,5 - lbs 98					
	(enint.)	Kg 54 - lbs 119					
Koko	mm	860x400x875 (h)					
	tuumaa	33,8x15,7x34,4 (h)					

* Viitestandardi EN60335-2-79.

2 - TEKNISET TIEDOT KORKEAPAINEPESURI, MALLIT TSX

MALLI		TSX	TSX	TSX	TSX	TSX	TSX	TSX
		17.130.2 17.130.3 17.130.4 17.130.5 3-vaihe	951.6 1-vaihe	954.6 1-vaihe	955.6 3-vaihe	956.6 3-vaihe	957.6 1-vaihe	961.6 961.8 3-vaihe
Vesimäärä	l/min.	17	11,5	13,6	13	13	15,9	15
	G.P.M. USA	4.5	3	3.6	3.4	3.4	4.2	4
		E.W. bar / MPa / P.S.I.: suihkun ominaispaine bar / MPa / P.S.I.						
Pesuteho turbosuuttimella	E.W. MPa	23	17	16	18,7	25	14,5	26
	E.W. bar	230	170	160	187	250	145	260
	E.W. P.S.I.	3200	2450	2300	2700	3550	2100	3700
Työpaine	MPa	13	10,3	9	11	14,5	7,6	15
	bar	130	103	90	110	145	76	150
	P.S.I.	1885	1500	1300	1600	2100	1100	2175
Sallittu maks. paine	MPa	16	13,3	12	14	17,5	10,6	18
	bar	160	133	120	140	175	106	180
	P.S.I.	2300	1929	1740	2030	2538	1537	2610
Suihkun reaktiovoima	N	< 51	< 31	< 35	< 37	< 41	< 37	< 49
Mootorin teho	kW	5	3,2	3,2	3,4	4,6	3,2	5
Taajuus	Hz	50	60	60	60	60	60	60
Jännite Teho	V A	230-3~ 15,8	220-1~ 15,5	220-1~ 15,5	200-3~ 12,0	220-3~ 16,5	220-1~ 15,5	220-3~ 15,8
	V A	400-3~ 9,2						380-3~ 9,2
	V A	240-3~ 14,5						
	V A	415-3~ 8,5						
Kondensaattori		-	2x40µF	2x40µF	-	-	2x40µF	-
Mootorin suojakytkin	Lämpökytkin							
Eristysluokka		F	B	B	F	F	B	F
Mootorin suojausluokka	IPX5							
Äänitaso*	Lp dB(A) 80 (epävarmuus 1,5) - Lw dB(A) 94							
Suuttimen tärinä*	m/sek ²	Klinterä suutin A(8) alle 2,5 - Pyörivä suutin A(8) 7 (epävarmuus 1)						
Syöttöveden maksimilämpötila	°C	60						
	°F	140						
Syöttöveden maksimipaine	MPa 1 - bar 10 - P.S.I. 145							
Maksimi-imusyvyyss	m	1	1	1	1	3	1	1
	ft	3,3	3,3	3,3	3,3	9,8	3,3	3,3
Korkeapaineletku	8 m 26 ft	Teräspunoksella vahvistettu kumi; Sisähalkaisija 5/16" Työpaine maks. max. 200 bar - 20 MPa - 2900 P.S.I.						
Massa	kuivana	Kg 44,5 - lbs 98						
	(enint.)	Kg 54 - lbs 119						
Koko	mm	860x400x875 (h)						
	tuumaa	33,8x15,7x34,4 (h)						

* Viitestandardi EN60335-2-79.

KIITÄMME SINUA valinnastasi joka osoittaa sekä teknisen tietosi että mielenkiintosi kauniita asioita kohtaan.

Olet ostanut huipputekniikkalaitteen jonka on valmistanut maailman suurin pesuun tarkoitettujen korkeapainepumppujen valmistaja.

Tämä laite on erittäin kätevä, monipuolinen ja kestävä.

TÄMÄ OHJEKIRJA ON OSA LAITETTA JA SE TULEE LUKEA HUOLELLA ENNEN LAITTEEN ASENNUSTA JA KÄYTTÖÄ.

Tässä kirjassa on tärkeitä TSX-mallisten painepesurien TURVALLISTA KÄYTTÖÄ ja HUOLTOA koskevia ohjeita, ja se tulee säilyttää huolella.

3 - LAITTEEN KÄYTTÖ

3.1 - KÄYTTÖTARKOITUS

Laite on tarkoitettu ainoastaan sellaisten pintojen puhdistamiseen, joita voidaan käsitellä mekaanisesti ruiskuttamalla paineenalaista vettä käyttäen tarvittaessa samalla kemiallisesti vaikuttavia nestemäisiä pesuaineita.

HUOM. Laitteen yhteydessä saa käyttää vain valmistajan suosittelemia puhdistusaineita.

Nestemäiset puhdistusaineet on valittava niiden kemiallisen yhteensopivuuden mukaan pumpun ja käsiteltävän pinnan kanssa.

TÄRKEÄÄ: käytä ainoastaan biologisesti hajoavia puhdistusaineita, jotka vastaavat käyttömaassa voimassa olevia lakeja.

PAINEPESURIA TULEE KÄYTTÄÄ EHDOTTOMASTI SEN KÄYTTÖTARKOITUKSEN MUKAISESTI.

KAIKENLAINEN MUU KÄYTTÖ KATSOTAAN VÄÄRINKÄYTÖKSI.

VALMISTAJA EI OLE VASTUUSSA VIRHEELLISEN KÄYTÖN AIHEUTTAMISTA VAHINGOISTA.

PAINEPESURIIN EI SAA TEHDÄ MINKÄÄNLAISIA MUUTOKSIA. MUUSSA TAPAUKSESSA VALMISTAJA EI VASTAA MILLÄÄN TAVALLA LAITTEEN TOIMINNASTA JA TURVALLISUUDESTA.

LAITETTA EI SAA KÄYTTÄÄ EIKÄ SÄILYTTÄÄ RÄJÄHDYSALTTIISSA YMPÄRISTÖSSÄ.

4 - ALKUTOIMENPITEET

4.1 - PAKKAUKSEN PURKAMINEN

Pura pakkaus ja varmista, että laite on ehjä. Muussa tapauksessa älä käytä konetta vaan ota yhteys myyjään. Pakkaus- ja kuljetussyistä eräät osat saattavat olla irtonaisina. Siinä tapauksessa kokoa laite tämän kirjan ohjeiden mukaan.

Varmista etteivät pakkauksen osat (pussit, laatikot, kiinnityselementit) ole lasten ulottuvilla.

4.2 - ARVOKILPI

Tarkista ennen laitteen käyttöä, että siinä on arvokilpi. Muussa tapauksessa älä käytä laitetta, vaan ilmoita asiasta myyjälle.

Arvokilpi, jossa ovat lueteltuina tekniset ominaisuudet, sijaitsee moottorin tai pumpun suojakannen päällä.

Tarkista että pistorasian sähkövirran ominaisuudet (V/Hz) ovat samat kuin arvokilvessä.



5 - ASENNUS

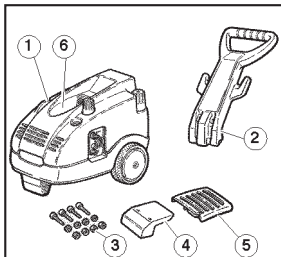

- ① Koneen runko
- ② Kahva
- ③ Ruuvit + välirengas + mutterit
- ④ Letkunpidin
- ⑤ Tuuletusritilä
- ⑥ Vaipan kiinnitysruuvi

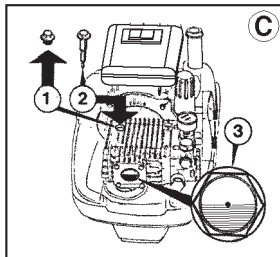

- ③ Korvaa punainen korkki (kuva 1) mustakeltaisella korkilla, jossa on öljyntarkastukseen tarvittava tikku (kuva 2). Tarkista että öljyn taso nousee tarkistusaukon puoleenväliin (kuva 3).

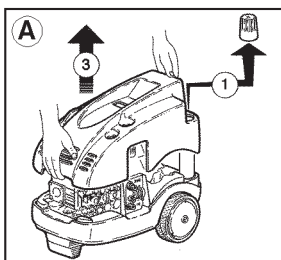

- ① Ruuvaa auki pesuainesäiliön tulppa
- ② Ruuvaa auki vaipan kiinnitysruuvi
- ③ Irrota vaippa

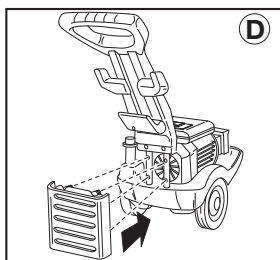

- ④ Aseta tuuletusritilä loviin ja paina se paikalleen.

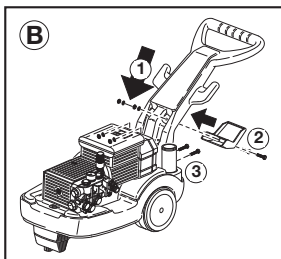

- ① Aseta kahva ohjaimiin
- ② Kiinnitä kahva ja letkunpidin ohjaimiin toimitetuilla ruuveilla, muttereilla ja välirenkailla
- ③ Kiinnitä kahva alaosastaan toimitetuilla ruuveilla, muttereilla ja välirenkailla

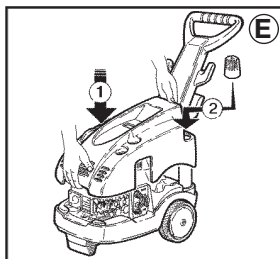

- ① Laita vaippa takaisin paikalleen
- ② Laita paikalleen pesuainesäiliön tulppa
- ③ Kiristä vaipan kiinnitysruuvi

5.1 - VESILETKUJEN LIITTÄMINEN

- 1 - Kytke korkeapaineletkun pää pesukahvaan (A) ja toinen pää syöttöliitimeen "OUTLET". Kiristä kiinnitysrengasmutteri (B) loppuun saakka.
- 2 - Suorita varren asennus loppuun kiinnittämällä huolellisesti yläosa kiinteään osaan (C).

5.2 - VESIVERKKOON LIITTÄMINEN

- 1 - Veden maksimilämpötilan tulee olla korkeintaan 60 °C (140°F).
- 2 - Yhdistä letku INLET-liitokseen (D). Käytä vahvistettua letkua (min. 15 bar / 1,5 MPa / 200 pal), jonka sisähalkaisija on vähintään 13 mm (1/2").
- 3 - Veden määrä vähenee letkun pituuden mukaan, joten varmista että laitteeseen tarvittava veden määrä on allaolevan taulukon mukainen.
- 4 - Laitteen käyttöön tarvittavan veden paineen tulee olla korkeintaan 10 bar / 1 MPa / 145 psi.

HUOMIO: Syöttövesi, joka tulee painepesuriin ei ole juomiskelpoista.

TSX -MALLI	VESIJOHTOVERKON VEDEN VIRTAUS	
	MALLI	L/min.
TSX 10-130 TSX 12-100 TSX 12-140 TSX 951	15	4
TSX 14-120 TSX 13-180 TSX 954 TSX 955 TSX 956	17	4.5
TSX 15-150 TSX 17-130 TSX 957 TSX 961	20	5.3

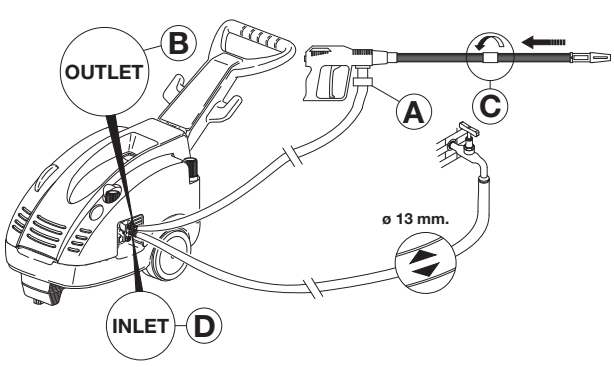

Jos pesuria halutaan syöttää vapaalla imulla, riittää että syöttöletkun pää upotetaan imettävään veteen. Maksimi imusyvyyys, jolla tarkoitetaan veden tason ja pumpun välistä korkeutta, vaihtelee 1 metristä 3 metriin (ks. tekniset tiedot sisältävä taulukko).

TÄRKEÄÄ

Varmista että laitteeseen syötetään ainoastaan puhdasta vettä. Kuivapesu tai likainen, hiekkainen tai syövyttäviä kemiallisia aineita sisältävä vesi aiheuttaa vauriota laitteeseen.

5.3 - SÄHKÖVERKKOON LIITTÄMINEN

- 1 - Varmista että arvokilven jännitemerkintä vastaa verkkojännitettä.
- 2 - Varmista että pistoke on paikallisten säännösten mukainen ja että se on maadoitettu.
- 3- Varmista, että virta on suojattu "turvakatkaisimella" (magneettiterminen differentiaalikatkaisin, herkkyys alle 30mA 30ms:lle) tai on laite, joka voi testata maan piirin.
- 4 - Älä yhdistä samaan pistorasiaan muita laitteita.
- 5 - Liitä pistoke vasta kun olet varmistanut että laite ei ole päällä.

Sarjan TSX standardiversio toimitetaan ilman pistoketta sähköverkkoon liittämistä varten. Pistokkeen asentamisen tulee tapahtua IEC 60364-1-normin mukaisesti ja asentaminen tulee suorittaa ammattitaitoisen henkilön toimesta noudattaen seuraavia suosituksia:

- 1 - asenna paikallisten säännösten mukainen maadoitettu pistoke.
- 2 - varmista, että johdon ja pistokkeen liitoskohta on vesitiivis.
- 3 - käytä pistoketta jonka sähköominaisuudet vastaavat laitteen arvokilpeä.
- 4- Kääri johto kokonaan auki ylikuumenemisten estämiseksi.
- 5- Älä anna virtajohdon joutua puristuksiin.
- 6- Älä käytä painepesuria, jos sen virtajohto on vaurioitunut.
- 7- Jos virtajohto vaurioituu, sen vaihdon saa suorittaa vain valtuutettu huoltoliike tai muu ammattitaitoinen henkilö.

Mikäli käytetään suoraa kytkentää ilman pistokeliitäntää, sähköverkkoon kytkennän on oltava yhdenmukainen normin IEC 60364-1 kanssa ja ammattitaitoisen asentajan tekemä.

Mikäli käytetään pistokeliitäntää erotuslaitteena, sen on oltava helposti lähestyttävässä asennossa.

Kolmivaiheisissa malleissa sähköjohdossa olevat kolme sähköjohdinta voidaan liittää vapaasti sähköverkon kolmeen vaiheeseen.

Neljäs kelta-vihreä johdin liitetään maadoitukseen.

Vesipesuri tulee kytkeä ainoastaan sähköverkostoon, jonka suurin verkoston impedanssi on $Z_{max} = 0.3 \Omega$.

VAROITUS: SÄHKÖKATKON SATTUESSA KYTKE LAITE POIS PÄÄLTÄ (KÄÄNNÄ KYTKIN ASENTOON OFF).

5.3.1 VIKAVIRTASUOJAKYTKIN (Vain Yhdysvallat)

Tämä korkeapainepesuri versiossa UL on varustettu vikavirtasuojakytkimellä, joka sijaitsee sähköjohdon pistokkeessa. Tämä laite antaa lisäsuojaa sähköiskun vaaraa vastaan. Kun pistoke tai johto vaihdetaan, tulee käyttää samoja komponentteja, mukaan lukien vikavirtasuojakytkin.

5.4 - JATKOJOHDON KÄYTTÖ

Varmista jatkojohtoa käyttäessäsi, että pistoke ja pistorasia ovat vesitiiviitä. Joka tapauksessa ne on syytä sijoittaa sopivalle korkeudelle lattiasta, etteivät ne joudu kosketuksiin veden kanssa.

Käytä vain jatkojohtoja, joiden johtimien määrä on sama kuin koneen kaapelin, sekä maadoitusjohto ja pistorasia/pistoke, jotka soveltuvat käytetylle kaapelille.

Käytä jatkojohtoja vain ulkokäyttöön. Tämäntyyppinen kaapeli on merkitty "Sopii ulkokäyttöön. Pidä sisällä kun et käytä sitä.

Älä käytä vaurioituneita jatkojohtoja. Älä sijoita kaapelia lämmönlähteiden ja terävien reunojen läheisyyteen. Irrota aina pistoke ennen jatkojohdon irrottamista tuotteesta. Älä vedä johtoa pistokkeesta. Älä koske pistokkeeseen ja liitoksiin märin käsin.

VAROITUS! Sopimattoman jatkojohdon käyttö voi olla vaarallista	VALINTATAULUKKO		
	Jännite volt	Johdon pituus	Johdon koko mm ²
	230÷240	Max. 20 m	2,5
	230÷240	20-50 m	4
	400÷415	Max. 50 m	2,5

5.5 - KÄYNNISTYS

- Ennen koneen käynnistämistä ja käyttöä, varmista että se on sijoitettu maahan tai että se nojaa vakaaseen tukeen, joka tapauksessa tukialustan on oltava tasainen tai sillä on oltava alhainen kaltevuus.
- Ennen käyttöä on **TÄRKEÄÄ** varmistaa, että imusuodatin on puhdas (katso luku huolto – 10.2 imu).

- 1 - Avaa vesihana
- 2 - Paina käynnistyskatkaisijaa.
- 3 - Avaa pistooli ja pidä se samassa asennossa muutama sekunti kunnes ilma poistuu putkista.
- 4 - Säädä paine mieleesi mukaan säätimen avulla

HUOMIO: painepesurit joilla on "TOTAL STOP" ominaisuus, pysähtyvät automaattisesti n. 20 sekuntia pesupistoolin sulkemisen jälkeen.

TYÖN ILOA!

- 5 - Työn päätyttyä sulje laite
- 6 - Avaa pistooli jotta letkuun jäänyt paine poistuu.

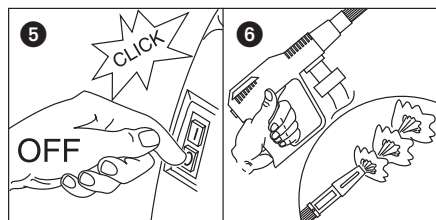
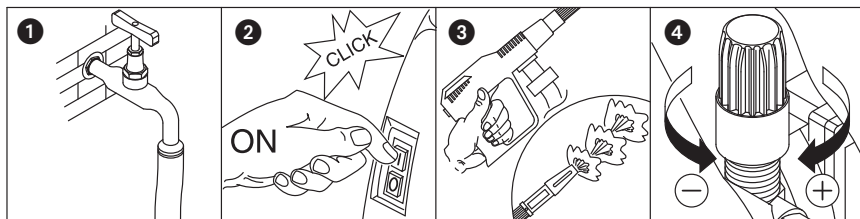

6 - YLEISET VAROITUKSET

■ Lapset tai kouluttautumattomat henkilöt eivät saa käyttää hydropuhdistuslaitteita. On vahdittava lapsia, etteivät he leiki laitteen kanssa.

■ Varmista, että laite ei ole lasten ulottuvilla.

■ Laitetta ei ole tarkoitettu henkilöiden käytettäväksi, joiden fyysiset, havainto- tai henkiset ominaisuudet ovat heikentyneet tai joiden kokemus ja laitteen tuntemus on rajoittunut, ellei turvallisuudesta vastaava henkilö valvo heitä ja anna ohjeita laitteen käyttöä varten.

■ Väärinkäytettynä korkeapainesuihku voi aiheuttaa vaaratilanteita. Suihkuja ei saa kohdistaa ihmisiin ja/tai eläimiin, sähkölaitteisiin tai itse laitteeseen. Älä käytä laitetta ihmisten ja/tai eläinten ollessa sen toimintasäteellä. Älä suuntaa vesisuihkuja itseä tai muita henkilöitä kohti vaatteiden tai jalkineiden puhdistamiseksi.

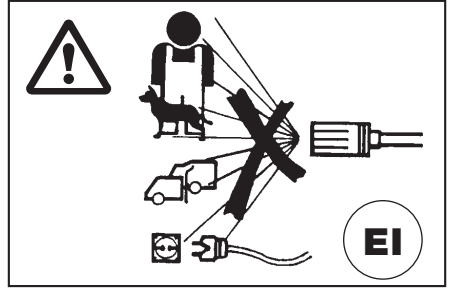

■ Laitteen käyttäjän tulee huolehtia siitä, että käyttö on aina turvallista eikä käyttäjälle itselleen tai muille henkilöille aiheudu vaaroja. Kiinnitä erityistä huomioita seuraaviin asioihin:

- Älä käytä laitetta seisoessasi epävakaassa asennossa.
- Muista, että korkeapainesuihku aiheuttaa vastaiskun ruiskun kahvaan. Vastavoimareaktion arvot on mainittu teknisten tietojen taulukossa.
- Käytä sopivaa suojavaatetusta.

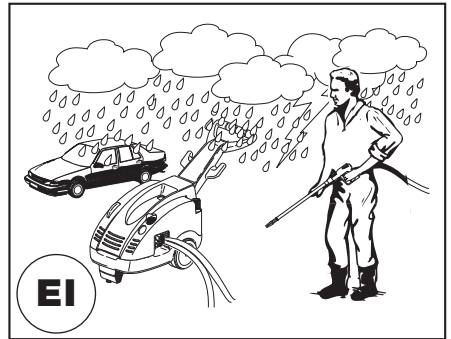

- Käytä suojalaseja ja luistamattomia kumisaappaita.
- Älä suihkuta laitteella saastuttavia, myrkyllisiä tai muita haitallisia aineita.

■ HUOMIO: Räjähdyksivaara, Älä suihkuta syttyviä nesteitä.

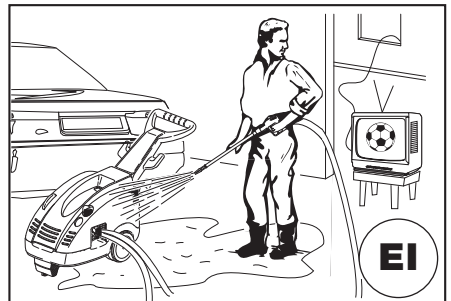

■ Laitteen valmistuksessa on noudatettu voimassaolevien lakien mukaisia turvallisuusmääräyksiä. Sähkölaitteiden käytössä tulee kuitenkin aina noudattaa tiettyjä perusturvallisuusohjeita.

- Älä koske jännitteellisiin osiin.
- Laitteen tarkastus, huolto ja korjaus on annettava ammattitaitoisen henkilöstön tehtäväksi. Pistoke on aina irrotettava pistorasiasta ennen edellä mainittujen toimenpiteiden suorittamista.

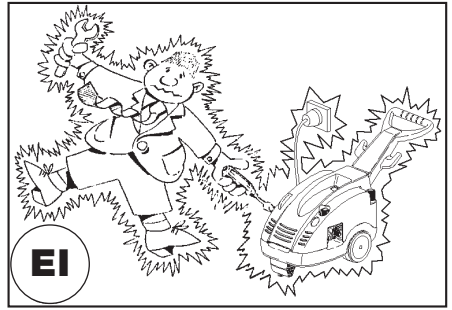

■ Irrota pistoke pistorasiasta vetämällä pistokkeesta. Älä vedä johdosta. Älä myöskään siirrä painepesuria vetämällä sitä johdosta.

■ HUOM. Letkujen, korkeapaineliittimien, turvalaitteiden, sähköliitäntöjen ja ruiskujen on aina oltava asianmukaisessa kunnossa laitteen turvallisen käytön varmistamiseksi.

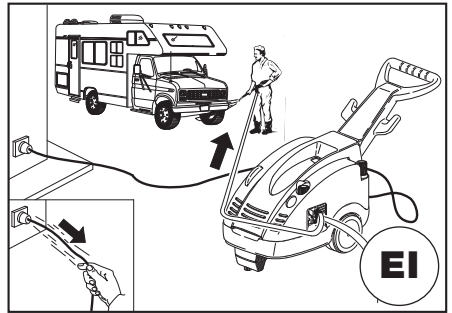

■ Älä käynnistä laitetta, jos virtajohto on vaurioitunut. Virtajohdon saa vaihtaa vain asiantunteva huoltohenkilöstö. Uuden virtajohdon on oltava samanlainen kuin alkuperäinen johto, ja tiedot on merkitty johdon suojukseen. Älä yritä korjata virtajohtoa vaarallisella menetelmällä ja käsittele johtoa aina huolehtien siitä, ettei se pääse vaurioitumaan.

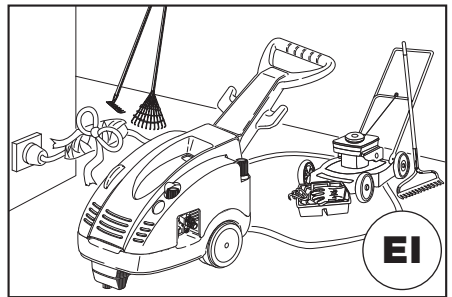

■ Älä käynnistä laitetta, jos korkeapaineletku, liitoskappaleet ja ruisku ovat vaurioituneet. Varmista niitä vaihtaessasi, että uudet varaosat vastaavat varusteluun kuuluvien standardikomponenttien ominaisuuksia. Letkun ominaisuuksien tulee olla näkyvässä letkussa (maksimikäyttöpainne, valmistuspäivämäärä, valmistaja)

■ Laitetta ei saa peittää käytön aikana eikä sitä saa käyttää huonosti ilmastoiduissa tiloissa.

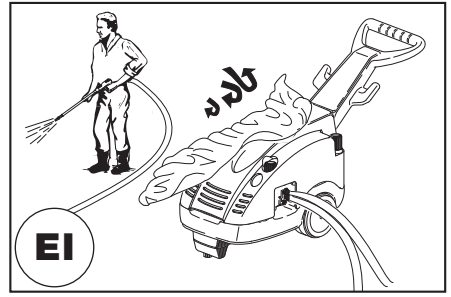

■ Älä käytä pesuria pistooli suljettuna viittä (5) minuuttia kauemmin. Jos se käy kauemmin pumpussa kiertävä vesi kuumenee nopeasti ja saattaa vahingoittaa pumpun tiivisteitä.

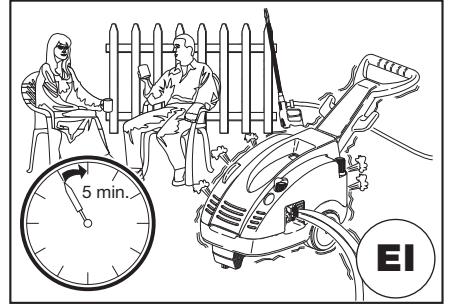

■ Laitteen pysähtyessä kytke turvalukko, jotta suutin ei avaudu vahingossa.

■ Koneessa on amperometrinen lämpösuojaus, joka kytkee sähköisesti moottorin pois sen ylikuumentuessa. Jos näin tapahtuu, tutustu kappaleeseen ”ONGELMAT JA NIIDEN KORJAUS”.

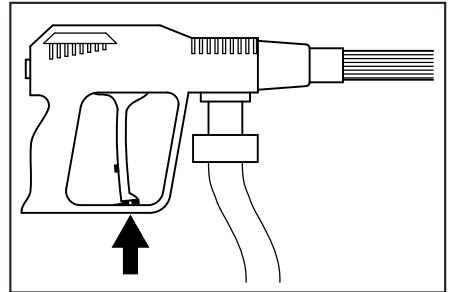

■ Turvallisuussyistä käytä vain alkuperäisiä varaosia ja lisälaitteita.

VALMISTAJA EI VASTAA VAHINGOISTA, JOTKA OVAT AIHEUTUNEET VÄÄRINKÄYTTÖSTÄ TAI TÄMÄN KÄYTTÖOHJEEN OHJEIDEN JA VAROITUSTEN PUUTTEELLISESTA NOUDATTAMISESTA.

7 - KEMIALLISTEN AINEIDEN KÄYTTÖ

TSX-mallit on esiasetettu sisäänrakennetusta säiliöstä tulevien pesuaineiden ja nestemäisten lisäaineiden imua ja sekoittamista varten.

Jos tapahtuu suoria pesuaineen roiskeita, seuraa valmistajan ja/tai tuotteen jälleenmyyjän antamia ohjeita, ja joka tapauksessa, huuhtele kehon osa puhtaalla vedellä.

7.1 - IMU SISÄISESTÄ SÄILIÖSTÄ

Täytä säiliö kuten kuvassa 1. Valitse alipaine Rototekistä tai Multireg 99:stä (kuva 2). Varmista että sulkukorkki on oikeassa asennossa (kuva 3). Säädä pesuaineen määrä kääntämällä nuppia +/- (kuva 3)

Säiliö tyhjenetään avaamalla koneen pohjassa oleva tulppa (kuva 4).

Sisäänrakennetun säiliön tilavuus: 7,5 litraa.

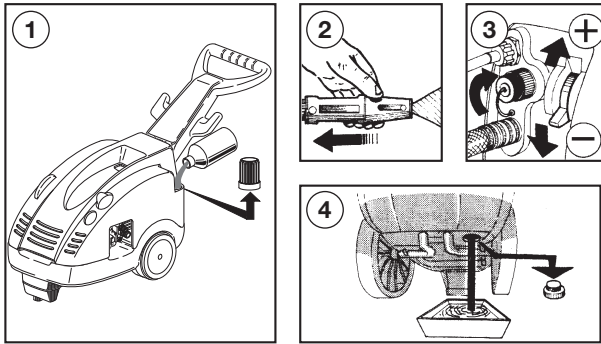

7.2 - IMU ULKOPUOLISESTA SÄILIÖSTÄ

Poista pesuaineen ulkopuolinen korkki (kuva 1). Aseta kit "A" pesuainesäiliöön ja sen suodattimen pääty ulkopuoliseen säiliöön "B" (kuva 2).

Valitse alipaine Rokotekistä tai Multireg 99:stä (kuva 3). Säädä pesuainemäärä kääntämällä nuppia +/- (kuva 4). Työn päätyttyä poista kit "A" pesuainesäiliöstä ja aseta korkki paikalleen (kuva 5).

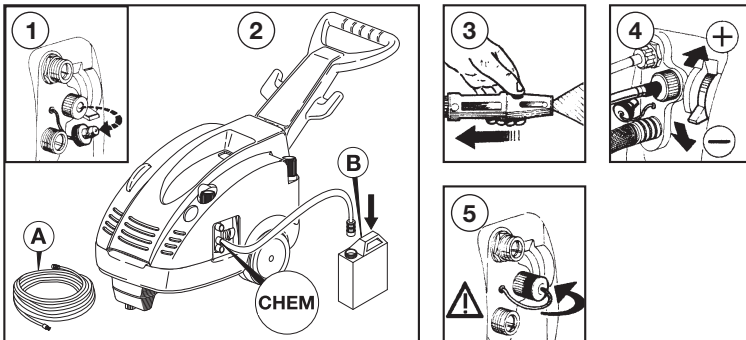

8 - "ROTOTEK"- JA "MULTIREG 99" -SUUTTIMEN KÄYTTÖ

Korkea / matalapaine valitaan aina pistoolikahva suljettuna (1)

A - Paineen valinta

- korkea paine (2)
- matala paine (3)

B - Vesisuihkun säätö

- Pistesuihku (4)
- Leveä suihku (5)

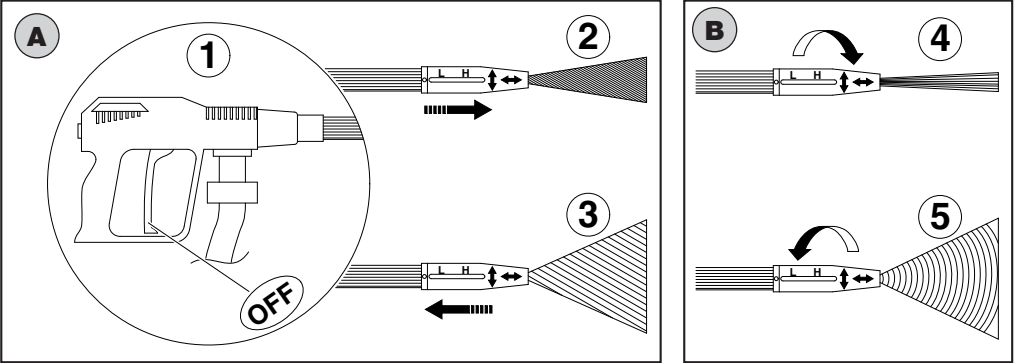

9 - OHJEITA SÄILYTYKSEN JA/TAI PAKKASEN VARALTA

Jos laite säilytetään tilassa jossa saattaa olla pakkasta kehoitamme lisäämään laitteeseen ennakkoon hieman autoihin sopivaa jäänestoainetta. Kehotamme joka tapauksessa pitämään laitetta lämpimässä tilassa muutama minuutti ennen sen käyttöä.

10 - HUOLTO

- Huolto ja korjaukset tulee tehdä ainoastaan koulutettu ja valtuutettu henkilöstö.
- Ennen puhdistustoimenpiteitä, huoltoa ja/tai osien vaihtoa, **irrota kone sähköverkosta** poistamalla pistoke pistorasiasta.
- Asianmukainen huolto lisää käyttöaikaa ja parempaa suorituskykyä.
- Tarkista ajoittain painepesurin tila, erityisesti paine (putki, liitokset, suutin) ja sähkökaapeli (katso luku "Yleiset käyttöohjeet").

Tarkista mahdolliset veden ja öljyn vuodot ja/tai toimintahäiriöt.

Tarvittaessa vaihda kyseessä olevat osat.

Luettelo koneen ja kytkentäkaavioiden erityisistä osista esitetään kirjasessa "VAIHTO-OSIEN NIMIKKEISTÖ".

Jos olet epävarma, ota yhteyttä Interpump Groupin asiakaspalveluun.

10.1 - ÖLJYN VAIHTO

- Öljyn korkeus tulee tarkistaa säännöllisesti vastaavan merkkivalon avulla.
- Ensimmäinen öljynvaihto tulee suorittaa 50:n työtunnin jälkeen ja sitä seuraavasti joka 300:n työtunnin jälkeen.
- Kehotamme joka tapauksessa vaihtamaan öljy ainakin kerran vuodessa.
- Öljytyyppi: SAE 15W40 mineraaliöljy.
- Öljymäärä: 0,4 litraa
- Avaa pumpun pohjassa sijaitseva täyttökorkki ja keltainen tyhjennuskorkki.
- Valuta pumpussa oleva öljy astiaan. Tämän jälkeen se tulee toimittaa asianmukaiseen keräyspaikkaan.
- Sulje täyttökorkki ja kaada öljyä ylemmästä täyttöaukosta sisään öljyn korkeuden ilmaisevan merkkivalon ilmaisemalle tasolle asti.
- Sulje keltainen tyhjennuskorkki.

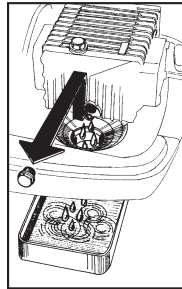

10.2 - IMUSUODATIN

Ennen laitteen käyttöä on **TÄRKEÄÄ** varmistaa että suodatin on puhdas. Puhdista se huolellisesti vesijohtovedellä ja/tai puhdista se paineilmalla siihen saakka kunnes pohjalle keräytyneet jäännökset poistuvat. Muista että hyvin puhdistettu suodatin on laitteen hyvän toiminnan takuu.

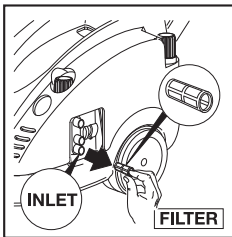

Poista suodatin veden
sisääntuloaukosta

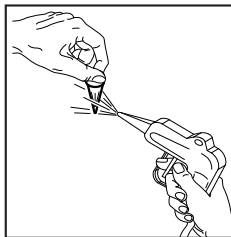

Puhdista suodatin
puhaltamalla paineilmalla

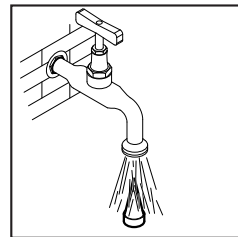

Pese suodatin
vesijohtovedellä

10.3 - KORKEAPAINESUUTTIMEN VAIHTO

Ruiskuun kiinnitetty korkeapainesuutin on vaihdettava säännöllisin väliajoin, sillä suutin kuluu laitteen käytön aikana. Suuttimen kulumisen voi normaalisti havaita painepesurin toimintapaineen alenemisesta. Suuttimen vaihto-ohjeet on saatavilla laitteen valmistajalta ja/tai jälleenmyyjältä.

- Kun poistat laitteen lopullisesti käytöstä, tee se käyttökelvottomaksi irrottamalla virtajohto.
- Säilytä käytöstäpoistettu laite aina poissa lasten ulottuvilta.
- Laite on toimitettava erikoisjätteiden keräykseen. Pura laite ja toimita osat asianmukaisiin keräyspisteisiin.
- Älä käytä poistettuja osia varaosina.



Tietoja sähköisten ja elektronisten laitteiden hävittämisestä direktiivin 2002/96/EY (WEEE) mukaisesti.

1. Euroopan unionissa

Huomio: Tätä tuotetta ei saa heittää tavalliseen jätessäiliöön. Käytetyt sähköiset ja elektroniset laitteet täytyy hävittää erikseen ja se on tehtävä näiden tuotteiden käsittelyä, talteenottoa ja kierrätystä koskevien lakien mukaisesti.

Jäsenmaissa voimaan astuneiden säädösten mukaisesti Euroopan unionin maissa asuvat kansalaiset voivat toimittaa käytetyt sähköiset ja elektroniset laitteet maksutta määrättyihin keräyskeskuksiin *. Joissakin maissa * myös paikallinen jälleenmyyjä voi maksutta hakea vanhan tuotteen asiakkaan ostaessa uuden samantyyppisen tuotteen.

** Lisätietoja saat paikallisilta viranomaisilta.*

Mikäli hävittämiseen valtuutettua keräyskeskusta on vaikea löytää, kysy asiaa jälleenmyyjältä, jolta tuote on ostettu.

Tämän tuotteen oikeanlainen hävittäminen auttaa takaamaan, että jätteet käsitellään, otetaan talteen ja kierrätetään oikealla tavalla, välttäen jätteiden virheellisestä käsittelystä mahdollisesti aiheutuvat ympäristö- ja terveyshaitat.

Kansalliset asetukset määräävät rangaistuksen henkilöille, jotka hävittävät sähköiset ja elektroniset laitteet väärin tai jättävät ne heitteille.

2. Muissa maissa

Kun tämä tuote täytyy romuttaa, ota yhteys paikallisiin viranomaisiin ja kysy miten romuttaminen tapahtuu oikein.

12 - VIANMÄÄRITYS

(ALAN ASIANTUNTIJOIDEN KÄYTTÖÖN)

VIKA	SYY	HUOLTO
Pumppu pyörii mutta ei saavuta painetta	Pumppu imee ilmaa Kuluneet tai liikaiset venttiilit Kuluneet bypass-venttiin tiivisteet Sopimaton tai kulunut suutin Kuluneet tiivisteet Likainen suodatin	Tarkista imujohdin Puhdista tai vaihda Tarkista ja/tai vaihda Tarkista ja/tai vaihda Tarkista ja/tai vaihda Tarkista ja/tai puhdista
Epäsäännöllinen paineentulo	Kuluneet, liikaiset tai tukkeutuneet venttiilit Ilman imu Kuluneet tiivisteet Likainen suodatin	Tarkista, puhdista ja/tai vaihda Tarkista imujohtimet Tarkista ja/tai vaihda Tarkista ja/tai puhdista
Paineen väheneminen	Kulunut suutin Likaiset tai tukkeutuneet venttiilit Kuluneet bypass-venttiin tiivisteet Kuluneet tiivisteet Likainen suodatin	Vaihda suutin tarkista/puhdista ja/tai vaihda tarkista ja/tai vaihda Tarkista ja/tai vaihda Tarkista ja/tai puhdista
Meluisuus	Ilman imu Kuluneet, liikaiset tai tukkeutuneet venttiilit Kuluneet tiivisteet Liian korkea vedenlämpötila Likainen suodatin	Tarkista imujohtimet Tarkista, puhdista ja/tai vaihda Tarkista ja/tai vaihda Säädä lämpötila 60°C:n alapuolelle Tarkista ja/tai puhdista
Vettä öljyssä	Kuluneet veden ja öljyn tiivisterenkaat Korkea ilman kosteus	Tarkista ja/tai vaihda Vaihda öljy kaksi kertaa USEAMMIN
Vesivuoto kärjestä	Kuluneet tiivisteet Kuluneet O.R.-tiivisteet	Vaihda tiivisteet Vaihda O.R.
Öljyvuoto	Kuluneet öljytiivisterenkaat	Vaihda tiivisterenkaat
Mootoria käynnistettäessä tämä surisee mutta ei käynnisty	Sähköverkostojännite (Volt) on alhaisempi kuin mitä sen tulisi olla Pumppu on tukkeutunut tai jäänytynyt Vääränlainen jatkojohto	Sähköliitäntä on väärä Katso ohjeita sivulla 74 Käytä oikeankokoista johtoa sivun 68 taulukon mukaisesti.
Moottori ei käynnisty katkaisijaa painettaessa	Pistoke ei ole hyvin asetettu Sähköhäiriö	Tarkista pistoke, johto ja katkaisija
Moottori pysähtyy yhtäkkiä	Lämpösuojakytkin on toiminnassa ylikuumentumisesta johtuen	Tarkista että jännite vastaa ohjeissa neuvottua jännitettä anna laitteen jäähtyä muutama minuutti ennen kuin käynnistät sen uudelleen

1 - Beskrivelse av symboler på høytrykksvaskeren.....	79
2 - Tekniske data - høytrykksvasker av TSX serien.....	80-81
3 - Bruk av produktet.....	82
3.1 • Tiltent bruk.....	82
4 - Forberedende arbeid.....	82
4.1 • Oppakking.....	82
4.2 • Identifikasjonsplate.....	83
5 - Installasjon.....	83
5.1 • Høytrykkstilkopling.....	84
5.2 • Tilkopling til vannettet.....	84
5.3 • Tilkopling til strømmettet.....	85
5.3.1 • Sikkerhets sikring (Kun for USA).....	86
5.4 • Bruk av skjøteledning.....	86
5.5 • Start.....	87
6 - Generelle bruksanvisninger.....	88
7 - Hvordan ta i bruk kjemikaliene.....	91
7.1 • Innsuging fra den innebygde tanken.....	91
7.2 • Innsuging fra ekstern tank.....	91
8 - Bruk av "ROTOTEK" og "MULTIREG 99".....	92
9 - Tiltak ved oppbevaring av produktet og/eller ved frysefare.....	92
10 - Vedlikehold.....	92
10.1 • Oljeskift.....	93
10.2 • Sugefilter.....	93
10.3 • Utskifting av høytrykksdyse.....	93
11 - Skroting av maskinen.....	94
12 - Problemer og løsninger.....	95

≡ 1 - BESKRIVELSE AV SYMBOLENE PÅ HØYTRYKKSVASKEREN ≡

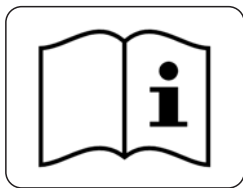

Les bruksanvisningen før bruk.



Lydeffekt-nivå.

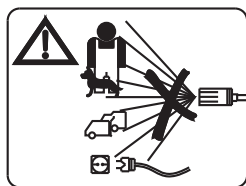

RETT ALDRI VANNSTRÅLEN MOT PERSONER; DYR ELLER STRØMUTTAK PÅ MASKINEN



SPESIALAVFALL. MÅ IKKE KASTES SAMMEN MED ALMINNELIG HUSHOLDNINGSAVFALL.

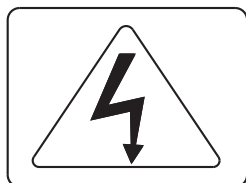

FARE FOR ELEKTRISK STØT.



Varselsignal.

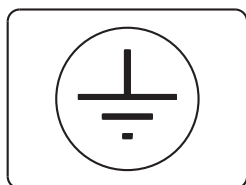

JORDING

2 - TEKNISKE DATA SOM GJELDER HØYTRYKKS VASKER TSX SERIE

MODELL		TSX	TSX	TSX	TSX	TSX	TSX
		10.130.2 10.130.4	12.100.2 12.100.4	12.140.2 12.140.3	14.120.2 14.120.3	13.180.2 13.180.3 13.180.4 13.180.5	15.150.2 15.150.3 15.150.4 15.150.5
		ENFASE	ENFASE	TREFASE	TREFASE	TREFASE	TREFASE
Hastighet	l/min.	9,5	12	12	14	13	15
	G.P.M. USA	2.5	3.2	3.2	3.7	3.4	4
Ekvivalent stråletrykk med roterende munnstykke		E.W. bar / MPa / P.S.I.: spesifikt stråletrykk i bar / MPa / P.S.I.					
	E.W. MPa	23	17	24,5	21	31	26
	E.W. bar	230	170	245	210	310	260
	E.W. P.S.I.	3200	2450	3450	2950	4400	3700
Driftstrykk	MPa	13	10	14	12	18	15
	bar	130	100	140	120	180	150
	P.S.I.	1885	1450	2030	1740	2610	2175
Maks. tillatt trykk	MPa	16	13	17	15	21	18
	bar	160	130	170	150	210	180
	P.S.I.	2300	1885	2450	2175	2950	2610
Strålens reaksjonskraft (et-tervirkningskraft)	N	< 29	< 32	< 40	< 41	< 47	< 49
Absorbert motoreffekt	kW	3,2	3,2	3,8	3,8	5	5
Frekvens	Hz	50	50	50	50	50	50
Spenning Absorberte ampere	V	230-1~	230-1~	230-3~	230-3~	230-3~	230-3~
	A	14,7	14,7	12,5	12,5	15,8	15,8
	V	240-1~	240-1~	400-3~	400-3~	400-3~	400-3~
	A	13,6	13,6	7,2	7,2	9,2	9,2
	V					240-3~	240-3~
	A					14,5	14,5
	V					415-3~	415-3~
	A					8,5	8,5
Kondensator		2x40µF	2x40µF	-	-	-	-
Motorbeskyttelse	Termisk amperometrisk beskyttelse						
Isoleringsklasse		F	F	F	F	F	F
Motorbeskyttelse	IPX5						
Støy nivå*	Lp dB(A) 80 (usikkerhet 1,5) - Lw dB(A) 94						
Vibrerende spyd*	m/sek ²	Fast dyse A(8) mindre enn 2,5 - Roterende dyse A(8) 7 (usikkerhet 1)					
Innløpsvannets maksimumstemperatur	°C	60					
	°F	140					
Max. matingstrykk	MPa 1 - bar 10 - P.S.I. 145						
Max. sugedybde	m	3	3	3	3	1	1
	ft	9,8	9,8	9,8	9,8	3,3	3,3
Høytrykkslange	8 m 26 ft	Stålarmeret gummi. Indre diameter 5/16" Arbeidstrykk max. 200 bar - 20 MPa - 2900 P.S.I.					
Vekt	nettovekt	Kg 44,5 - lbs 98					
	(max.)	Kg 54 - lbs 119					
Mål	mm	860x400x875 (h)					
	inches	33,8x15,7x34,4 (h)					

* Referanse Standard EN60335-2-79.

2 - TEKNISKE DATA SOM GJELDER HØYTRYKKS VASKER TSX SERIE

MODELL		TSX 17.130.2 17.130.3 17.130.4 17.130.5	TSX 951.6	TSX 954.6	TSX 955.6	TSX 956.6	TSX 957.6	TSX 961.6 961.8
		TREFASE	ENFASE	ENFASE	TREFASE	TREFASE	ENFASE	TREFASE
Hastighet	l/min.	17	11,5	13,6	13	13	15,9	15
	G.P.M. USA	4.5	3	3.6	3.4	3.4	4.2	4
Ekvivalent stråletrykk med roterende munnstykke		E.W. bar / MPa / P.S.I.: spesifikt stråletrykk i bar / MPa / P.S.I.						
	E.W. MPa	23	17	16	18,7	25	14,5	26
	E.W. bar	230	170	160	187	250	145	260
	E.W. P.S.I.	3200	2450	2300	2700	3550	2100	3700
Driftstrykk	MPa	13	10,3	9	11	14,5	7,6	15
	bar	130	103	90	110	145	76	150
	P.S.I.	1885	1500	1300	1600	2100	1100	2175
Maks. tillatt trykk	MPa	16	13,3	12	14	17,5	10,6	18
	bar	160	133	120	140	175	106	180
	P.S.I.	2300	1929	1740	2030	2538	1537	2610
Strålens reaksjonskraft (et-tervirkningskraft)	N	< 51	< 31	< 35	< 37	< 41	< 37	< 49
Absorbent motoreffekt	kW	5	3,2	3,2	3,4	4,6	3,2	5
Frekvens	Hz	50	60	60	60	60	60	60
Spenning Absorberte ampere	V A	230-3~ 15,8	220-1~ 15,5	220-1~ 15,5	200-3~ 12,0	220-3~ 16,5	220-1~ 15,5	220-3~ 15,8
	V A	400-3~ 9,2						380-3~ 9,2
	V A	240-3~ 14,5						
	V A	415-3~ 8,5						
Kondensator		-	2x40µF	2x40µF	-	-	2x40µF	-
Motorbeskyttelse	Termisk amperometrisk beskyttelse							
Isoleringsklasse		F	B	B	F	F	B	F
Motorbeskyttelse	IPX5							
Støy nivå*	Lp dB(A) 80 (usikkerhet 1,5) - Lw dB(A) 94							
Vibrerende spyd*	m/sek ²	Fast dyse A(8) mindre enn 2,5 - Roterende dyse A(8) 7 (usikkerhet 1)						
Innløpsvannets maksimumstemperatur	°C	60						
	°F	140						
Max. matingstrykk	MPa 1 - bar 10 - P.S.I. 145							
Max. sugedybde	m	1	1	1	1	3	1	1
	ft	3,3	3,3	3,3	3,3	9,8	3,3	3,3
Høytrykkslange	8 m 26 ft	Stålmert gummi. Indre diameter 5/16" Arbeidstrykk max. 200 bar - 20 MPa - 2900 P.S.I.						
Vekt	nettovekt	Kg 44,5 - lbs 98						
	(max.)	Kg 54 - lbs 119						
Mål	mm	860x400x875 (h)						
	inches	33,8x15,7x34,4 (h)						

* Referanse Standard EN60335-2-79.

Vi gratulerer deg med din nye høytrykksvasker, som viser at du har stor teknisk innsikt og setter pris på elegant utførelse på tekniske produkter.

Du har valgt et høyteknologisk produkt fra verdens største produsent av høytrykkspumper.

Det er en praktisk og mangfoldig maskin som du kommer til å få glede av i mange år.

DENNE INSTRUKSJONSBOKEN ER EN INTEGRERT DEL AV MASKINEN OG MÅ LESES MED STOR OPPMERKSOMHET FØR MASKINEN INSTALLERES, STARTES OPP OG BRUKES.

Denne instruksjonsboken inneholder viktig informasjon og anvisninger for en SIKKER BRUK og VEDLIKEHOLD av høytrykksvaskeren av serie TSX, og heftet må derfor oppbevares på en sikker plass.

3 - BRUK AV PRODUKTET

3.1 - TILTENKT BRUK

Dette produktet er kun tiltenkt til vasking, ved hjelp av en trykksatt vannstråle, av gjenstander og overflater som er egnede til behandling av en mekanisk trykksatt vannstråle, og av en kjemisk virkning som eventuelt kan frembringes av flytende rengjøringsmiddel.

ADVARSEL: dette apparatet er tiltenkt for bruk av vaskemidler anbefalt av produsenten. Bruk av andre kjemiske produkter kan skade apparatet og senke sikkerheten.

Flytende vaskemidler som tilsettes må velges på grunnlag av deres kjemiske kompatibilitet med pumpens deler og flatene som skal behandles.

VIKTIG: bruk bare vaskemidler som er biologisk nedbrytbare. Produktene må alltid være i overensstemmelse med gjeldende regler i landet der maskinen brukes.

BRUKSOMRÅDENE AV DENNE MASKIN MÅ STRENGT RESPEKTERES. UFORNUFTIG BRUK MEDFØRER BORTFALL AV GARANTI.

FABRIKKEN KAN IKKE HOLDES ANSVARLIG FOR SKADER SOM MÅTTE OPPSTÅ PÅ MASKINEN VED UKORREKT BRUK.

MASKINEN MÅ PÅ INGEN MÅTE KLUSSES VED. I SÅ TILFELLE VIL FABRIKKEN AVSLÅ ANSVAR OM FUNKSJON OG SIKKERHET PÅ PRODUKTET.

DET ER FORBUDT Å BRUKE OG LAGRE MASKINEN I OMGIVELSER MED POTENSIELT EKSPLOSIV ATMOSFÆRE.

4 - FORBEREDENDE ARBEID

4.1 - OPPAKKING

Fjern emballasjen fra maskinen, og kontroller at maskinen er hel og uskadd.

Om dette ikke er tilfelle, må ikke maskinen tas i bruk, men kontakt derimot din forhandler.

På grunn av innpaknings- og transportmetoder kan visse tilbehør bli levert løst.

Disse enhetene skal i så fall monteres slik som anvisningene i instruksjonsboken viser.

Forsikre deg om at emballasjen (poser, kartonger, festeanordninger) oppbevares utenfor barns rekkevidde.

4.2 - IDENTIFIKASJONSPLATE

Før du tar i bruk maskinen, må du forsikre deg om at den er utstyrt med en identifikasjonsplate. Anvend ikke maskinen om dette ikke er tilfelle, men informer umiddelbart forhandleren. Identifikasjonsplaten med tekniske data er plassert på motoren.

Kontroller at uttakets data (V/Hz) overensstemmer med de data som finnes på platen.



5 - INSTALLASJON

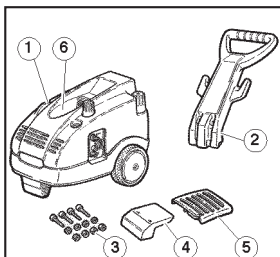

- 1 Maskinkropp
- 2 Håndtak
- 3 Sett med skruer + skiver + muttere
- 4 Slangeholder
- 5 Ventilasjonsrist
- 6 Knott for blokkering av skjermen

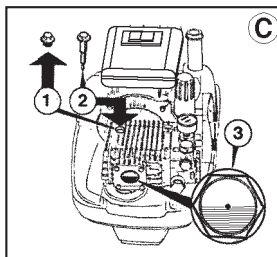

- C Bytt ut den røde proppen (pos. 1) med den gule og svarte proppen som er utstyrt med oljenivåstang (pos. 2). Kontroller at nivåglasset er fylt halvt opp (Fig. 3).

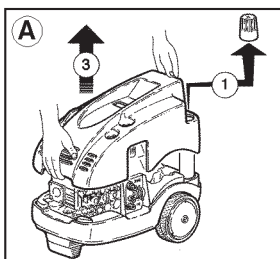

- A 1 Fjern lokket på beholderen for rengjøringsmiddel
2 Løse knotten for blokkering av skjermen
3 Fjern skjermen

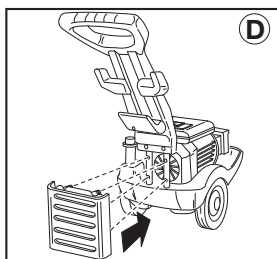

- D Plasser ventilasjonsristen i hullene og trykk den på plass.

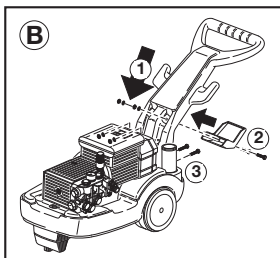

- B 1 Stikk håndtaket inn i sporene.
2 Fest håndtaket og slangeholderen i sporet ved hjelp av skruene, mutterene og skivene som følger med.
3 Fest håndtaket nederst ved hjelp av skruene, mutterene og skivene som følger med.

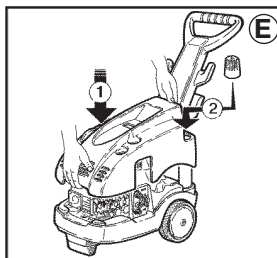

- E 1 Sett skjermen på plass.
2 Sett på lokket til beholderen for rengjøringsmiddel.
3 Stram til knotten for blokkering av skjermen.

5.1 - HØYTRYKKSTILKOPLING

- 1 - Kople enden av høytrykksslangen til den automatiske pistolen (A), og den andre til utløpskopligen "OUTLET". Stram låsemutteren (B) helt til.
- 2 - Avslutt monteringen av lansens ved å montere overdelen på den faste delen og dra til ordentlig (C).

5.2 - TILKOPLING TIL VANNETTET

- 1 - Maksimumstemperaturen på vannet som blir tilført, må ikke overskride 60°C.
- 2 - Kople tilførselsslangen til innløpskopligen (INLET) (D). Bruk en armert slange (min. 15 bar / 1,5 MPa / 200 psi) med en indre diameter som ikke underskrider 13 mm (1/2").
- 3 - Vannets hastighet minsker med slangens lengde. Kontroller derfor at vannmengden som maskinen mates med, ikke er lavere enn den som er oppgitt i følgende tabell.
- 4 - Maksimaltrykket på vannet som tilføres maskinen må ikke overskride 10 bar / 1 MPa / 145 psi.

FORSIKTIG: vann til høytrykksspyleren skal ikke benyttes som drikkevann.

TSX SERIEN	KAPASITET PÅ VANNLEDNING	
	MODELL	L/min.
TSX 10-130 TSX 12-100 TSX 12-140 TSX 951	15	4
TSX 14-120 TSX 13-180 TSX 954 TSX 955 TSX 956	17	4.5
TSX 15-150 TSX 17-130 TSX 957 TSX 961	20	5.3

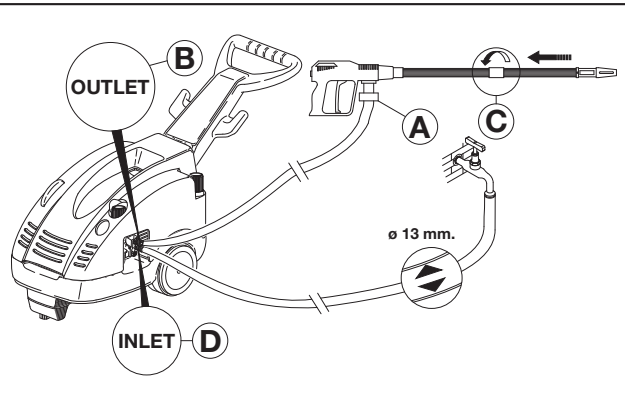

The diagram illustrates the high-pressure washer assembly. It shows the main unit with an 'INLET' (D) for water supply and an 'OUTLET' (B) for the high-pressure hose. A spray gun (A) is connected to the high-pressure hose. A trigger gun (C) is also shown, connected to the high-pressure hose. The diameter of the high-pressure hose is indicated as 'ø 13 mm.'.

Hvis du ønsker å forsyne vann til høytrykksspyleren ved fri oppsuging, trenger du bare å dyppe enden av tilførselsslangen ned i vannet som skal suges opp. Den maksimale oppsugingsdybden, regnet som avstanden mellom vannoverflaten og pumpen, varierer mellom 1 og 3 meter (se tabellen tekniske data).

VIKTIG

Forsikre deg om at maskinen blir fylt med rent vann. Om maskinen brukes uten vann, eller om skittent eller sandete vann, eller vann som inneholder kjemiske korrosive elementer tilføres maskinen, kan det oppstå alvorlige skader på maskinen.

5.3 - TILKOPLING TIL STRØMNETTET

- 1 - Kontroller at nettspenningen overensstemmer med spenningen som angis på maskinens identifikasjonsplate.
- 2 - Kontroller at strømuttaket overensstemmer med gjeldende normer i brukslandet og at uttaket er jordet.
- 3- Kontroller at den elektriske kretsen er beskyttet med en sikring (jordfeilbryter med en følsomhet på mindre enn 30mA for 30ms), eller at det benyttes en enhet som kan teste kretsens jord.
- 4 - Kople ikke andre apparater til samme uttak.
- 5 - Kontroller at maskinens strømbryter står i posisjon AV, og stikk deretter inn stikkkontakten i uttaket.

TSX standardversjonen leveres uten støpsel.

Støpselet må være i overensstemmelse med IEC 60364-1 normene, montering må utføres av fagkyndig personale, og følgende forskrifter må overholdes:

- 1 - Monter et støpsel som overensstemmer med gjeldende normer i brukslandet, og som er utstyrt med jordtilkopling.
- 2 - Kontroller at forbindelsen mellom ledningen og støpselet er isolert.
- 3 - Anvend et støpsel som har de elektriske egenskaper som maskinens merkedata tilsier.
- 4- Rull kablet helt ut for å unngå overoppheting.
- 5- Klem ikke kablet.
- 6- Bruk aldri høytrykksvaskeren dersom kablet er ødelagt.
- 7- Dersom strømkablet er ødelagt, må den kun skiftes ut av serviceavdelingen eller en autorisert elektriker.

Hvis maskinen kobles direkte til strømmettet uten stikkontakter, må strømkoblingen møte kravene som fastesettes av reglementet IEC 60364-1, og må utføres av en faglært installatør. Hvis en stikkontakt brukes som frakoblingsystem, må den plasseres slik at den er lett tilgjengelig.

I trefase-modeller kan de tre ledningene inni strømledningen kobles til hvilken som helst av de tre fasene i strømmettet.

Den fjerde gule og grønne ledningen er jordlederen.

Høytrykksspyleren skal bare kobles til strømmett med en maksimal nettverks impedans av $Z_{maks}=0.3 \Omega$.

ADVARSEL! OM DET BLIR STRØMBRUDD VED BRUK, MÅ MASKINEN AV SIKKERHETSMESSIGE GRUNNER SLÅS AV (KNAPPEN I POSISJON "AV").

5.3.1 - SIKKERHETS SIKRING (Kun for USA)

Denne høytrykksspyleren i UL versjon er utstyrt med en sikkerhets sikring i den elektriske støpselet. Denne sikringen gir en ekstra beskyttelse mot faren for elektrisk støt. Når du skifter det elektriske støpselet eller ledning bør du velge de samme komponentene inkludert den livreddende sikringen.

5.4 - BRUK AV SKJØTELEDNING

Om skjøteledninger tas i bruk, forsikre deg om at kontakten og støpselet er vanntette, og i alle tilfelle plassert over bakken for å unngå kontakt med vann.

Benytt kun skjøteledninger med like antall ledere som høytrykksspylerens elektriske kabel, inkludert jordledning og plugg/stikkontakt tilpasses den kabelen som brukes.

Bruk bare skjøteledninger som er egnet for utendørs bruk. Denne typen kabel er merket "Passer for utendørs bruk. Oppbevares innendørs når den ikke er i bruk.

Ikke bruk skjøteledninger som er skadet. Ikke la kabelen ligge i nærheten av varme kilder eller skarpe kanter. Trekk alltid støpselet fra stikkontakten før du trekker skjøteledningen fra produktet. Ikke dra i ledningen for å trekke ut kontakten. Ikke berør pluggen og forbindelser med våte hender.

OBS! BRUK AV UEGNEDE SKJØTELEDNINGER KAN VÆRE FARLIG!	TABELL FOR VALG AV KORREKT SKJØTELEDNING		
	Spenning Volt	Skjøteledningens lengde	Ledningens tverrsnitt mm ²
	230÷240	Opp til 20 m	2,5
	230÷240	Fra 20 til 50 m	4
400÷415	Opp til 50 m	2,5	

5.5 - START

- Før du bruker maskinen og sørg for at den plasseres på bakken eller settes på en stabil støtte, påse at støtte flaten er vannrett og har en minimal helning.
 - Før bruk er det viktig å sikre at luftfilteret er rent (se avsnittet om vedlikehold - 10.2 lufttilførsel).
- 1 - Åpne vannkranen.
 - 2 - Trykk på startknappen.
 - 3 - Åpne sprutepistolen, og la den stå i åpen i et par sekunder slik at luften som befinner seg i slangene slippes ut.
 - 4 - Still inn ønsket arbeidstrykk ved å vri på trykkreguleringen.

ADVARSEL: På høytrykksvaskere med "TOTAL STOP", stanser motoren cirka 20 sekunder etter at sprutepistolen er lukket.

LYKKE TIL MED ARBEIDET!

- 5 - Skru av maskinen etter utført arbeid.
- 6 - Åpne sprutepistolen for å fjerne trykket i slangen.

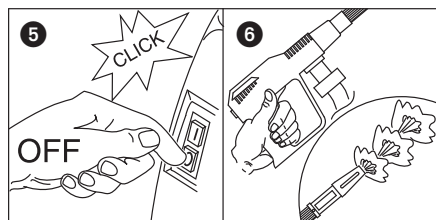
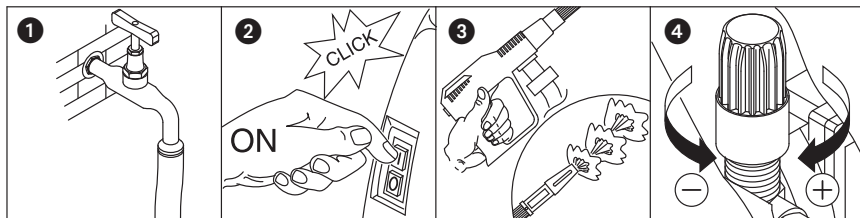

6 - GENERELLE BRUKSANVISNINGER

■ Høytrykksvaskerne må ikke brukes hverken av barn eller av personer som ikke har fått opplæring. Hold øye med barn for å unngå at de leker med apparatet.

■ Pass på at maskinen er utenfor barns rekkevidde.

■ Dette apparatet er ikke beregnet på å brukes av personer med reduserte fysiske, sanselige eller mentale ferdigheter, eller med lite erfaringer eller kunnskaper, hvis ikke en person med ansvar for deres sikkerhet overvåker dem eller lærer dem opp i å bruke apparatet.

■ Høytrykksstråler kan være farlige om de brukes på en uegnet måte. Vannstrålen må ikke rettes mot mennesker, dyr, elektriske apparater og ikke mot selve maskinen. Anvend ikke maskinen når mennesker eller dyr finnes innenfor aksjonsradius. Rett aldri vannspruten mot deg selv eller andre for å rengjøre klær eller fotteøy.

■ Brukeren må passe på at arbeidet blir utført under sikre omstendigheter, og på sikre plasser, samt unngå alle situasjoner som kan innebære farer for han/henne selv eller andre. Nærmere bestemt innebærer dette at brukeren må:

- Unngå å arbeide under ustabile og risikable omstendigheter.
- Tenke på at høytrykksstrålen fremkaller en reaksjon (motreaksjon) på sprutepistolens håndtak. Reaksjonskreftene blir beskrevet i tabellen for tekniske data.

- Anvende egnede beskyttelsesklær.
- Anvende vernebriller og antigli gummisko.
- Unngå å spre forurensende, giftige og skadelige substanser i naturen.

■ **ADVARSEL:** Eksplosjonsfare, ikke spray brennbare væsker.

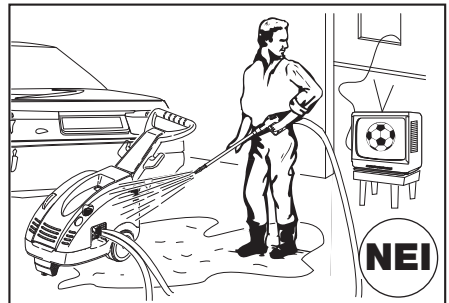
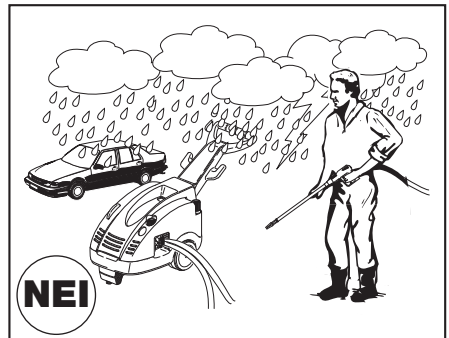
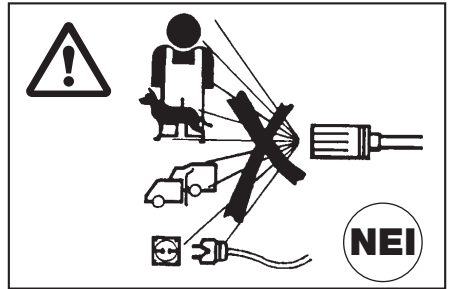

■ Maskinen har blitt produsert i overensstemmelse med de sikkerhetskrav som foreskrives i gjeldende normer. Ved bruk av elektriske apparater, må dog visse grunnleggende regler følges:

- Rør ikke ved elektriske spenningsførende deler.
- Inspeksjon, vedlikehold og reparasjoner av maskinen skal utføres av fagkyndig personale. Under alle omstendigheter må stikkkontakten dras ut av strømuttaket før noen som helst av ovennevnte arbeid utføres.

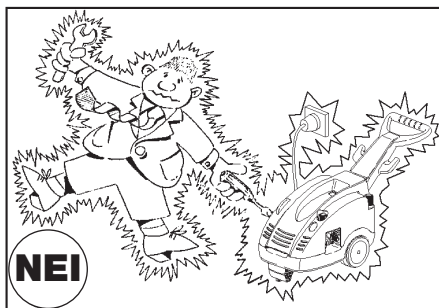

■ Dra ikke i strømledningen for å trekke ut stikkkontakten fra strømuttaket, og dra ikke i høytrykkslangen for å flytte maskinen.

■ ADVARSEL: Fleksible ledninger, høytrykks-rør, sikkerhetsanordninger, elektriske koplinger og pistoler, er alle viktige deler for apparatets sikkerhet.

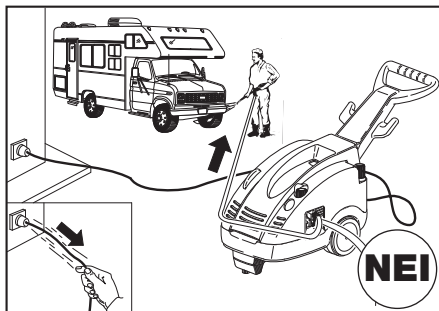

■ Start ikke opp apparatet om strømledningen er skadet. Ved utskiftning, henvend deg til fagkyndig personale. Den nye ledningen må under alle omstendigheter ha samme merkedata som originalledningen. Du finner disse dataene på det ytre ledningshylsteret. Utfør ikke prekjære reparasjoner på strømledningen, og vær forsiktig slik at den ikke skades.

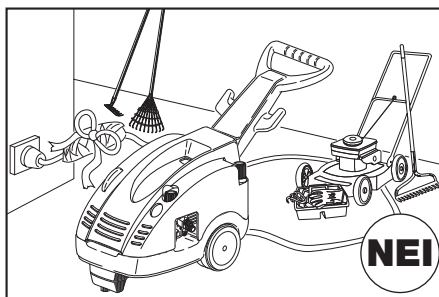

■ Ikke start opp maskinen om høytrykksledningen, rørene og pistolen er skadet. Ved utskiftning, forsikre deg om at de nye delene i alle fall har like egenskaper som standarddelene som følger med ved kjøp. Slangens data skal finnes på selve slangen (max. arbeidstrykk, produseringsdato, produsent).

■ Dekk ikke til maskinen under bruk, og plasser ikke maskinen på plasser der ventilasjon er forhindret.

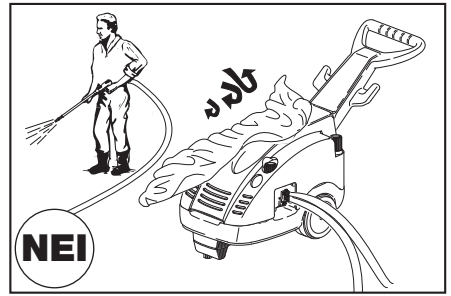

■ La ikke maskinen arbeide i mer enn 5 minutter med pistolen i lukket posisjon. Hvis maskinen kjøres utover denne tid vil temperaturen på det resirkulerte vann øke hurtig og dette vil medføre ødeleggelser av pumpepakningene.

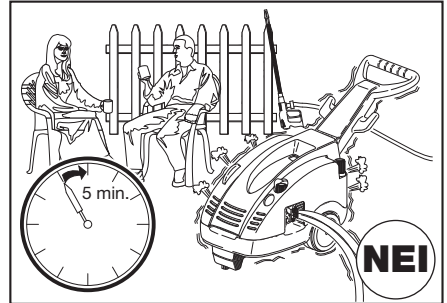

■ Når maskinen er stoppet, må sikkerhetssperren i håndtaket være i sperret posisjon for å forhindre uheldige åpninger.

■ Maskinen er utstyrt med en termisk amperetrisk beskyttelse som utløses ved å frakoble motoren elektrisk når denne overopphetes. Hvis dette skulle skje, les det som står i kapittelet "PROBLEMER OG LØSNINGER".

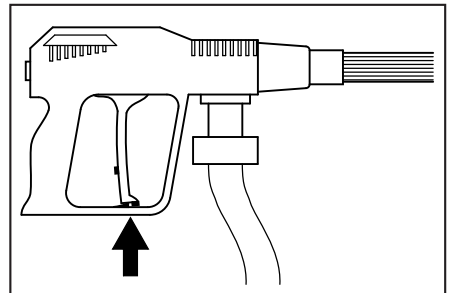

■ Av sikkerhetsmessige grunner skal kun originaltilbehør og komponenter anvendes.

PRODUSENTEN FRASIER SEG ALT ANSVAR FOR SKADER SOM OPPSTÅR PÅ GRUNN AV MANGLENDE RESPEKT FOR TILTENKT BRUK, FOR BRUKSANVISNINGEN, OG FOR ADVARSLER SOM FINNES I DENNE BRUKSANVISNINGEN.

7 - HVORDAN TA I BRUK KJEMIKALIENE

TSX-modellene er beregnet på innsuging og blanding av rengjøringsmidler og andre tilsetningsstoffer fra den innebygde tanken.

Ved direkte kontakt med rengjøringsmidlene skal en henvises til instruksjonene fra produsent og/eller forhandler av produktet, og skylle den kroppsdelen som er involvert med rent vann.

7.1 - INNSUGING FRA DEN INNEBYGDE TANKEN

Fyll tanken i følge illustrasjonen i Fig. 1. Velg lavtrykk ved hjelp av Rototek eller Multireg 99 (Fig. 2). Forsikre deg om at stengeproppen sitter på riktig plass (Fig. 3).

Reguler mengden rengjøringsmiddel med knotten +/- (Fig. 3).

For å tømme tanken, skrur du løs proppen som sitter i bunnen av maskinen (Fig. 4).

Den innebygde tankens kapasitet: 7,5 liter.

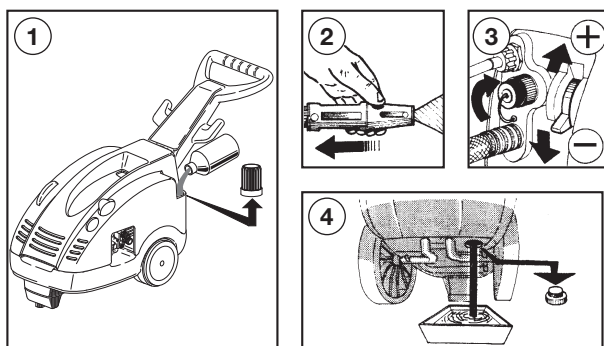

7.2 - INNSUGING FRA EKSTERN TANK

Fjern proppen fra den eksterne koplingen for påfylling av rengjøringsmiddel (Fig. 1).

Sett inn sats "A" i koplingen (CHEM), og enden med filtret i den eksterne tanken "B" (Fig. 2).

Velg lavtrykk ved hjelp av Rototek eller Multireg 99 (Fig. 3). Reguler mengden

rengjøringsmiddel med knotten +/- (Fig. 4). Løsne satsen "A" fra koplingen og sett i proppen igjen (Fig. 5).

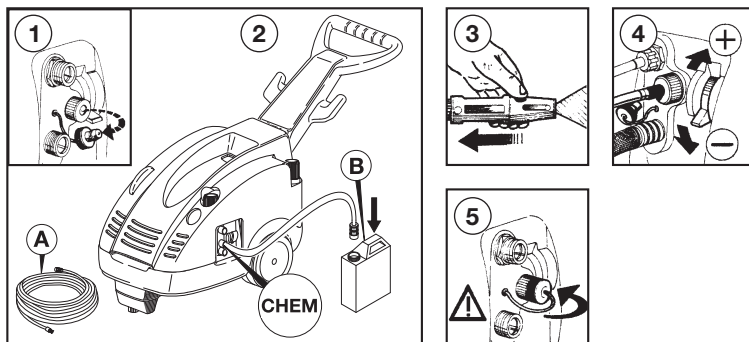

8 - BRUK AV "ROTOTEK" OG "MULTIREG 99"

Når trykket velges må sprutepistolen være stengt (1)

A - Valg av trykk

- Valg av høytrykk (2)
- Valg av lavtrykk (3)

B - Innstilling av stråle

- Innstilling av konsentrert stråle (4)
- Innstilling av spredd stråle (5)

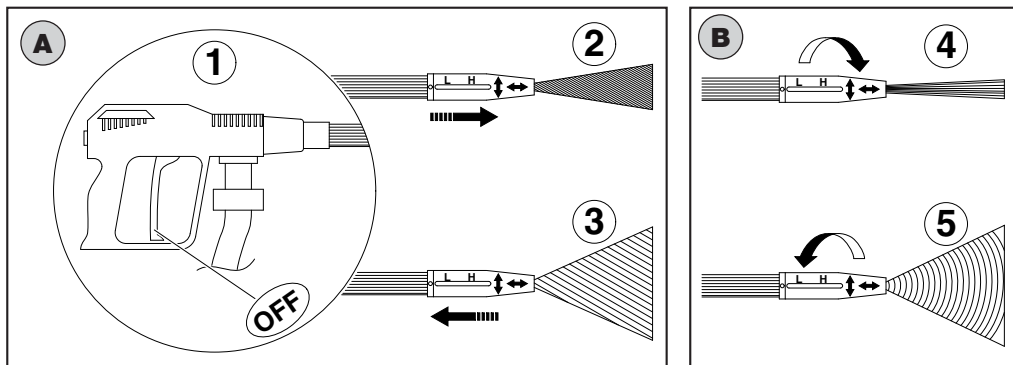

9 - TILTAK VED OPPBEVARING AV PRODUKTET OG/ELLER VED FROSTFARE

Om maskinen oppbevares på steder med fare for frost, anbefaler vi at en liten mengde antifrysemiddel tilsettes, slik som brukes til biler. Vi anbefaler dessuten at maskinen plasseres i et oppvarmet lokale et par minutter før den tas i bruk.

10 - VEDLIKEHOLD

- Vedlikehold og reparasjoner bør bare utføres av kvalifisert og autorisert personell.
- Før enhver form for rengjøring, vedlikehold og/eller utskifting av deler, **skal en koble maskinen fra strømmettet** ved å trekke støpselet ut av stikkkontakten.
- Riktig vedlikehold bidrar til en lengre varighet og driftstid og gjør at en oppnår bedre ytelser.
- Kontroller regelmessig statusen til høytrykksspyleren, særlig for deler under trykk (høytrykksslange, koblinger, høytrykkspistol) og den elektriske kabel (se kapittel "Generell bruksinformasjon").

Sjekk for vannlekkasje, olje og/eller feil.

Om nødvendig skal en bytte de delene som er funnet å ha defekter eller kan skape problemer for drift.

Listen over høytrykksspylerens viktigste deler og koblingskjemaer er gitt i heftet "reservedeler".

I tvilstilfelle bør en kontakte kundestøtte hos Interpump Group.

10.1 - OLJESKIFT

- Oljenivået må kontrolleres jevnlig ved hjelp av oljenivåindikatoren.
- Det er viktig at det første oljeskiftet skjer etter de første 50 arbeidstimene. Deretter skal oljen skiftes ut hver 300. arbeidstime.
- Vi anbefaler at oljeskiftet, i alle tilfeller, blir gjort minst en gang per år.
- Oljetype: SAE 15W40 Mineralolje.
- Oljetankens kapasitet: 0,4 liter
- Skru av tømmekorken som er plassert i bunnen av pumpen og den gule luftventilkorken.
- La oljen som er i pumpen renne ut i en. Den må etterpå leveres inn til en godkjent innsamlingsstasjon.
- Skru på tømmekorken og fyll på med olje fra åpningen øverst, opp til nivået som angis av oljenivåindikatoren.
- Skru på den gule luftventilkorken.

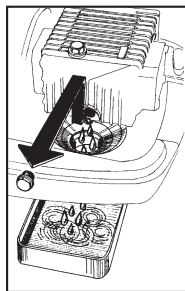

10.2 - SUGEFILTER

Før maskinen tas i bruk er det VIKTIG at du kontrollerer at filteret er rent. Rengjør filteret nøye under rennende vann, og/eller blås det rent med trykkluft slik at alle urenheter som samles på bunnen forsvinner. Det er viktig å huske på at et vel rengjort filter, er en garanti for at maskinen fungerer på korrekt måte.

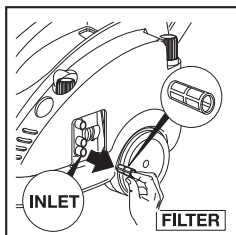

Ta ut filteret fra koplingen for vanninntaket.

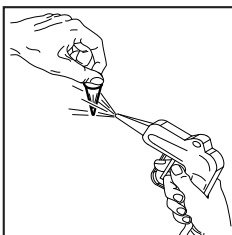

Blås filteret rent med trykkluft.

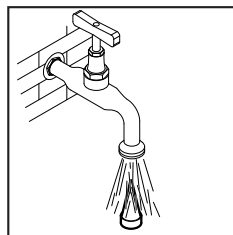

Rengjør filteret under rennende vann.

10.3 - UTSKIFTING AV HØYTRYKSDYSEN

Man må jevnlig skifte ut høytrykksdysen som er plassert på spyleren da denne komponenten under bruk er utsatt for normal slitasje. Slitasjen merkes ved et redusert driftstrykk på høytrykksvaskeren. Ved utskifting bør man henvende seg til leverandøren og/eller forhandleren for å få den nødvendige informasjon.

- Når maskinen ikke lenger skal anvendes, anbefaler vi at den gjøres ubrukbar ved å løsne strømledningen.
- Oppbevar, under alle omstendigheter, maskinen utenfor barns rekkevidde.
- Ettersom maskinen defineres som spesialavfall, må du demontere den og sortere de ulike delene som skal kastes, i følge gjeldende lover.
- Anvend ikke skrotdeler som reservedeler.



Informasjon om avhending av elektriske og elektroniske apparater i henhold til direktivet 2002/96 CE (RAEE).

1. I EU

Advarsel: dette produktet skal ikke kastes sammen med det vanlige avfallet

Utbrukte elektriske og elektroniske apparater skal tas hånd om på annen måte og i samsvar med loven, som krever korrekt behandling, gjenvinning og resirkulering av slike produkter.

I henhold til bestemmelsene i medlemslandene, kan private som er bosatte i EU gratis innlevere de brukte elektriske og elektroniske apparatene til bestemte innsamlingscentre*. I noen land * kan også den lokale forhandleren uten omkostninger ta hånd om det gamle apparatet, dersom brukeren kjøper et nytt av lignende type.

** For nærmere informasjon, kontakt de lokale myndigheter.*

Dersom du har problemer med å finne et autorisert innsamlingscenter, bør du kontakte forhandleren der du kjøpte produktet.

Advarsel: produktet er merket med dette symbolet, som viser at man ikke må kaste elektrisk og elektronisk utstyr sammen med alminnelig husholdningsavfall. Slike produkter skal samles inn separat.

Korrekt avhending av dette produktet er med på å sikre at avfallet får skikkelig behandling og blir gjenvunnet og resirkulert på nødvendig vis. Gal håndtering av avfall har negativ innvirkning på miljøet og folks helse.

Loven straffer den som ikke tar hånd om avfall på korrekt vis eller etterlater elektriske og elektroniske apparater i miljøet.

2. I land som ikke er del av EU.

Hvis du ønsker å kassere dette produktet, må du kontakte de lokale myndigheter for å høre hvordan dette skal gjøres på riktig måte.

12 - PROBLEMER OG LØSNINGER

(INFORMASJON TIL FAGKYNDIG PERSONALE)

PROBLEM	MOTIV	LØSNINGER
Pumpen roterer, men det oppnås ikke nok trykk	Pumpen suger inn luft. Ventilene er utslitte eller skitne. Bypassventilens pakninger er utslitte Munnstykket passer ikke eller er utslitt Pakningene er utslitt Filteret er skittent	Kontroller sugelederne Rengjør eller bytt Kontroller og/eller bytt Kontroller og/eller bytt Kontroller og/eller bytt Kontroller og/eller rengjør
Uregelmessige trykksvingninger	Ventilene er utslitte, skitne eller tette Pumpen suger inn luft Pakningene er utslitt Filteret er skittent	Kontroller, rengjør og/eller bytt Kontroller sugelederne Kontroller og/eller bytt Kontroller og/eller rengjør
Trykkfall	Munnstykket er utslitt Ventilene er utslitte, skitne eller tette Bypassventilens pakninger er utslitte Pakningene er utslitt Filteret er skittent	Bytt munnstykke Kontroller, rengjør og/eller bytt Kontroller og/eller bytt Kontroller og/eller bytt Kontroller og/eller rengjør
Støy	Pumpen suger inn luft Ventilene er utslitte, skitne eller tette. Lagrene er utslitt For høy vanntemperatur Filteret er skittent	Kontroller sugelederne Kontroller, rengjør og/eller bytt Kontroller og/eller bytt Still temperaturen til under 60 °C Kontroller og/eller rengjør
Vann i oljen	Pakninger og oljetetninger er utslitte Høy luftfuktighet	Kontroller og/eller bytt Bytt olje dobbelt så ofte som det blir anbefalt.
Vannlekkasje fra maskinen	Pakningene er utslitte O-ringene i isoleringssystemet er utslitte	Bytt pakningene Bytt O-ringene
Oljelekkasje	Utslitte oljetetninger	Bytt oljetetninger
Når knappen trykkes inn brummer motoren, men den starter ikke	Nettspenningen (Volt) er lavere enn den laveste tillatte. Pumpen er blokkert eller har frosset Skjøteledningen har utilstrekkelig tverrsnitt	Kontroller at systemet er egnet Se anvisninger på side 92 Se tabellen over for korrekt bruk av skjøteledning (side 86)
Når strømbryteren trykkes inn så starter ikke motoren	Stikkkontakten er ikke ordentlig satt inn Strømbrudd	Kontroller stikkkontakten, ledningen og strømbryteren
Motoren stopper plutselig	Termobeskytteren utløses på grunn av overoppheting	Kontroller at spenningen er slik som foreskrevet. La maskinen kjøles ned før den startes igjen.

1 -	Περιγραφή συμβόλων στην υδροπλυστική.....	97
2 -	ΤΕΧΝΙΚΑ ΧΑΡΑΚΤΗΡΙΣΤΙΚΑ ΥΔΡΟΠΛΥΣΤΙΚΟΥ ΣΕΙΡΑΣ TSX.....	98-99
3 -	Χρήση του προϊόντος.....	100
	3.1 • Προβλεπόμενη χρήση.....	100
4 -	Προκαταρκτικές διεργασίες.....	100
	4.1 • Αποσυσκευασία.....	100
	4.2 • Πινακίδα αναγνώρισης.....	101
5 -	Σύνδεση.....	101
	5.1 • Υδραυλικές σωληνώσεις.....	102
	5.2 • Σύνδεση στο δίκτυο ύδρευσης.....	102
	5.3 • Σύνδεση στο ηλεκτρικό δίκτυο.....	103
	5.3.1 • ΔΙΑΚΟΠΤΗΣ "ΠΡΟΣΤΑΣΙΑΣ ΖΩΗΣ" (Μόνο στις ΗΠΑ).....	104
	5.4 • Χρήση καλωδίων προέκτασης.....	104
	5.5 • Εκκίνηση.....	105
6 -	Γενικές προειδοποιήσεις για την χρήση.....	106
7 -	Πώς να χρησιμοποιήσετε τα χημικά προϊόντα.....	109
	7.1 • Αναρρόφηση από το ενσωματωμένο ντεπόζιτο.....	109
	7.2 • Αναρρόφηση από το εξωτερικό ντεπόζιτο.....	109
8 -	Πώς να χρησιμοποιήσετε το "Rototek" ή το "Multireg 99".....	110
9 -	Προφυλακτικά μέτρα στην περίπτωση αποθήκευσης ή και πάγου.....	110
10 -	Συντήρηση.....	110
	10.1 • Αλλαγή λαδιού.....	111
	10.2 • Φίλτρο αναρρόφησης.....	111
	10.3 • Αντικατάσταση μπεκ υψηλής πίεσης.....	111
11 -	Διάλυση του μηχανήματος.....	112
12 -	Προβλήματα και λύσεις.....	113

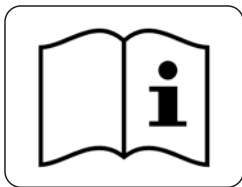

Διαβάξτε το εγχειρίδιο οδηγιών πριν από τη χρήση.



Επίπεδο ηχητικής ισχύος.

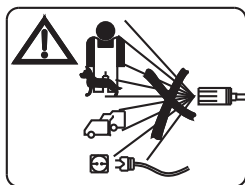

ΜΗ ΣΤΡΕΦΕΤΕ ΤΗ ΡΟΗ ΤΟΥ ΝΕΡΟΥ ΣΕ ΑΝΘΡΩΠΟΥΣ, ΖΩΑ, ΠΡΙΖΕΣ ΤΟΥ ΡΕΥΜΑΤΟΣ Ή ΠΡΟΣ ΤΟ ΜΗΧΑΝΗΜΑ



ΑΠΟΡΡΙΜΜΑΤΑ ΕΙΔΙΚΟΥ ΤΥΠΟΥ. ΔΕΝ ΕΠΙΤΡΕΠΕΤΑΙ Η ΑΠΟΡΡΙΨΗ ΣΤΑ ΟΙΚΙΑΚΑ ΑΠΟΡΡΙΜΜΑΤΑ

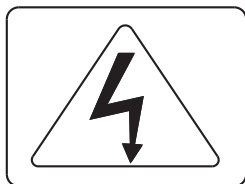

ΠΡΟΣΟΧΗ ΚΙΝΔΥΝΟΣ ΗΛΕΚΤΡΟΠΛΗΞΙΑΣ.



Σήμα προσοχής.

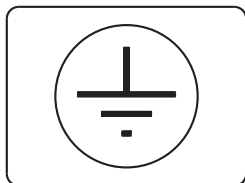

ΓΕΙΩΣΗ

2 - ΤΕΧΝΙΚΑ ΧΑΡΑΚΤΗΡΙΣΤΙΚΑ ΥΔΡΟΠΛΥΣΤΙΚΟΥ ΣΕΙΡΑΣ TSX

ΜΟΝΤΕΛΟ		TSX	TSX	TSX	TSX	TSX	TSX
		10.130.2 10.130.4	12.100.2 12.100.4	12.140.2 12.140.3	14.120.2 14.120.3	13.180.2 13.180.3 13.180.4 13.180.5	15.150.2 15.150.3 15.150.4 15.150.5
		ΜΟΝΟ-ΦΑΣΙΚΟ	ΜΟΝΟ-ΦΑΣΙΚΟ	ΤΡΙΦΑΣΙΚΟ	ΤΡΙΦΑΣΙΚΟ	ΤΡΙΦΑΣΙΚΟ	ΤΡΙΦΑΣΙΚΟ
Παροχή	l/min.	9,5	12	12	14	13	15
	G.P.M. USA	2.5	3.2	3.2	3.7	3.4	4
Αντιστοίχια πρόσκρουσης της ροής με το περιστρεφόμενο ακροφύσιο		E.W. bar / MPa / P.S.I.: ειδική πίεση της ροής σε bar / MPa / P.S.I.					
E.W. MPa		23	17	24,5	21	31	26
E.W. bar		230	170	245	210	310	260
E.W. P.S.I.		3200	2450	3450	2950	4400	3700
Πίεση εργασίας	MPa	13	10	14	12	18	15
	bar	130	100	140	120	180	150
	P.S.I.	1885	1450	2030	1740	2610	2175
Μέγιστη επιτρεπτή πίεση	MPa	16	13	17	15	21	18
	bar	160	130	170	150	210	180
	P.S.I.	2300	1885	2450	2175	2950	2610
Ώθηση αντίδρασης της ροής (κλωστομα)	N	< 29	< 32	< 40	< 41	< 47	< 49
Καταναλώσιμη ισχύς κινητήρα	kW	3,2	3,2	3,8	3,8	5	5
Συχνότητα	Hz	50	50	50	50	50	50
Τάση Καταναλώσιμα Αμπέρ	V	230-1~	230-1~	230-3~	230-3~	230-3~	230-3~
	A	14,7	14,7	12,5	12,5	15,8	15,8
	V	240-1~	240-1~	400-3~	400-3~	400-3~	400-3~
	A	13,6	13,6	7,2	7,2	9,2	9,2
	V					240-3~	240-3~
A					14,5	14,5	
V					415-3~	415-3~	
A					8,5	8,5	
Συμπυκνωτής		2x40μF	2x40μF	-	-	-	-
Προστασία κινητήρα		Θερμική					
Τάξη μόνωσης		F	F	F	F	F	F
Προστατευτικό κινητήρα/κινητήρα		IPX5					
Θόρυβος*		Lp dB(A) 80 (αβεβαιότητα 1,5) - Lw dB(A) 94					
Δόνηση εκτοξευτήρα*	m/sec ²	Σταθερό ακροφύσιο A(8) μικρότερο από 2,5 - Περιστρεφόμενο ακροφύσιο A(8) 7 (αβεβαιότητα 1)					
Μέγ. θερμ. νερού στην τροφοδοσία	°C	60					
	°F	140					
Μέγ. πίεση τροφοδοσίας		MPa 1 - bar 10 - P.S.I. 145					
Μέγ. βάθος αναρρόφησης	m	3	3	3	3	1	1
	ft	9,8	9,8	9,8	9,8	3,3	3,3
Μάνικα υψηλής πίεσης	8 m 26 ft	Ελαστικό ενισχυμένο με ατσάλινο πλέγμα. Εσωτερική διάμετρος 5/16" Πίεση εργασίας 200 βαρ μέγ. max. 200 bar - 20 MPa - 2900 P.S.I.					
Μάζα	εν Ξηρώ	κιλά 44,5 - λίβρες 98					
	(Max)	κιλά 54 - λίβρες 119					
Διαστάσεις	χιλ.	860x400x875 (h)					
	ίντσες	33,8x15,7x34,4 (h)					

* Κανόνας αναφοράς EN60335-2-79.

2 - ΤΕΧΝΙΚΑ ΧΑΡΑΚΤΗΡΙΣΤΙΚΑ ΥΔΡΟΠΛΥΣΤΙΚΟΥ ΣΕΙΡΑΣ TSX

ΜΟΝΤΕΛΟ		TSX	TSX	TSX	TSX	TSX	TSX	TSX
		17.130.2 17.130.3 17.130.4 17.130.5 ΤΡΙΦΑΣΙΚΟ	951.6 ΜΟΝΟ-ΦΑΣΙΚΟ	954.6 ΜΟΝΟ-ΦΑΣΙΚΟ	955.6 ΤΡΙΦΑΣΙΚΟ	956.6 ΤΡΙΦΑΣΙΚΟ	957.6 ΜΟΝΟ-ΦΑΣΙΚΟ	961.6 961.8 ΤΡΙΦΑΣΙΚΟ
Παροχή	l/min.	17	11,5	13,6	13	13	15,9	15
	G.P.M. USA	4.5	3	3.6	3.4	3.4	4.2	4
Αντιστοίχια προσκρούσης της ροής με το περιστρεφόμενο ακροφύσιο		E.W. bar / MPa / P.S.I.: ειδική πίεση της ροής σε bar / MPa / P.S.I.						
	E.W. MPa	23	17	16	18,7	25	14,5	26
	E.W. bar	230	170	160	187	250	145	260
	E.W. P.S.I.	3200	2450	2300	2700	3550	2100	3700
Πίεση εργασίας	MPa	13	10,3	9	11	14,5	7,6	15
	bar	130	103	90	110	145	76	150
	P.S.I.	1885	1500	1300	1600	2100	1100	2175
Μέγιστη επιτρεπτή πίεση	MPa	16	13,3	12	14	17,5	10,6	18
	bar	160	133	120	140	175	106	180
	P.S.I.	2300	1929	1740	2030	2538	1537	2610
Ώθηση αντίδρασης της ροής (κλωστομα)	N	< 51	< 31	< 35	< 37	< 41	< 37	< 49
Καταναλώσιμη ισχύς κινητήρα	kW	5	3,2	3,2	3,4	4,6	3,2	5
Συχνότητα	Hz	50	60	60	60	60	60	60
Τάση Καταναλώσιμα Αμπέρ	V A	230-3~ 15,8	220-1~ 15,5	220-1~ 15,5	200-3~ 12,0	220-3~ 16,5	220-1~ 15,5	220-3~ 15,8
	V A	400-3~ 9,2						380-3~ 9,2
	V A	240-3~ 14,5						
	V A	415-3~ 8,5						
Συμπυκνωτής		-	2x40μF	2x40μF	-	-	2x40μF	-
Προστασία κινητήρα	Θερμική							
Τάξη μόνωσης		F	B	B	F	F	B	F
Προστατευτικό κινητήρα/κινητήρα	IPX5							
Θόρυβος*	Lp dB(A) 80 (αβεβαιότητα 1,5) - Lw dB(A) 94							
Δόνηση εκτοξευτήρα*	m/sec ²	Σταθερό ακροφύσιο A(8) μικρότερο από 2,5 - Περιστρεφόμενο ακροφύσιο A(8) 7 (αβεβαιότητα 1)						
Μέγ. θερμ. νερού στην τροφοδοσία	°C	60						
	°F	140						
Μέγ. πίεση τροφοδοσίας	MPa 1 - bar 10 - P.S.I. 145							
Μέγ. βάθος αναρρόφησης	m	1	1	1	1	3	1	1
	ft	3,3	3,3	3,3	3,3	9,8	3,3	3,3
Μάνικα υψηλής πίεσης	8 m 26 ft	Ελαστικό ενισχυμένο με ατσάλινο πλέγμα. Εσωτερική διάμετρος 5/16" Πίεση εργασίας 200 βαρ μέγ. max. 200 bar - 20 MPa - 2900 P.S.I.						
Μάζα	εν Ξηρώ	κιλά 44,5 - λίβρες 98						
	(Max)	κιλά 54 - λίβρες 119						
Διαστάσεις	χιλ.	860x400x875 (h)						
	ίντσες	33,8x15,7x34,4 (h)						

* Κανόνας αναφοράς EN60335-2-79.

ΣΑΣ ΣΥΓΧΑΙΡΟΥΜΕ για την επιλογή σας που μαρτυρά το ανώτερο επίπεδο των τεχνικών γνώσεων σας και την αγάπη σας για τα ωραία αντικείμενα.

Αγοράσατε πράγματι μια συσκευή ανώτερης τεχνολογίας, που βγήκε από το εργοστάσιο του μεγαλύτερου κατασκευαστή στον κόσμο αντλιών με υψηλή πίεση για πλύσιμο. Πρόκειται για ένα χρήσιμο και πολύπλευρων δυνατοτήτων μηχάνημα που θα χρησιμοποιήσετε για μεγάλο χρονικό διάστημα.

ΤΟ ΠΑΡΟΝ ΕΓΧΕΙΡΙΔΙΟ ΑΠΟΤΕΛΕΙ ΑΝΑΠΟΣΠΑΣΤΟ ΣΥΣΤΑΤΙΚΟ ΤΜΗΜΑ ΤΟΥ ΜΗΧΑΝΗΜΑΤΟΣ ΚΑΙ ΠΡΕΠΕΙ ΝΑ ΔΙΑΒΑΣΤΕΙ ΜΕ ΠΡΟΣΟΧΗ ΠΡΙΝ ΝΑ ΓΙΝΕΙ Η ΣΥΝΔΕΣΗ, ΠΡΩΤΗ ΕΚΚΙΝΗΣΗ ΚΑΙ ΛΕΙΤΟΥΡΓΙΑ ΤΟΥ ΜΗΧΑΝΗΜΑΤΟΣ.

Το βιβλιαράκι αυτό περιέχει σημαντικές υποδείξεις και οδηγίες γύρω από την ΑΣΦΑΛΕΙΑ ΧΡΗΣΗΣ και την ΣΥΝΤΗΡΗΣΗ των υδροπλυστικών συσκευών σειράς TSX και γι αυτό θα πρέπει να το φυλάξετε με προσοχή.

3 - ΧΡΗΣΗ ΤΟΥ ΠΡΟΪΟΝΤΟΣ

3.1 - ΠΡΟΒΛΕΠΟΜΕΝΗ ΧΡΗΣΗ

Η συσκευή με εκβολή νερού υπό πίεση, προορίζεται αποκλειστικά και μόνο για το πλύσιμο αντικειμένων, πραγμάτων κι οποιασδήποτε επιφάνειας κατάλληλης πάντως για πλύσιμο με την μηχανική ενέργεια βίας και εκβολής νερού και με την ενδεχόμενη χημική ενέργεια προσθετικών υγρών απορρυπαντικών.

ΠΡΟΣΟΧΗ: Αυτό το μηχάνημα είναι σχεδιασμένο για την χρήση απορρυπαντικών που συμβουλεύει ο κατασκευαστής. Η χρήση άλλων χημικών προϊόντων μπορεί να μην είναι ασφαλής για το μηχάνημα.

Το πρόσθετα υγρά απορρυπαντικά θα πρέπει να επιλέγονται με κριτήριο τη χημική συμβατότητα ως προς τα εξαρτήματα της αντλίας και με την προς επεξεργασία επιφάνεια.

ΣΗΜΑΝΤΙΚΟ: χρησιμοποιείτε μόνο βιοδιασπώμενα απορρυπαντικά και οποιοδήποτε σύμφωνα με τους ισχύοντες κανόνες στη Χώρα χρήσης.

Η ΧΡΗΣΗ ΓΙΑ ΤΗΝ ΟΠΟΙΑ ΠΡΟΟΡΙΖΕΤΑΙ Η ΜΗΧΑΝΗ ΘΑ ΠΡΕΠΕΙ ΝΑ ΤΗΡΗΘΕΙ ΑΥΣΤΗΡΑ. ΚΑΘΕ ΑΛΛΗ ΧΡΗΣΗ ΘΑ ΠΡΕΠΕΙ ΝΑ ΘΕΩΡΗΘΕΙ ΑΚΑΤΑΛΛΗΛΗ.

Ο ΚΑΤΑΣΚΕΥΑΣΤΗΣ ΔΕΝ ΜΠΟΡΕΙ ΝΑ ΘΕΩΡΗΘΕΙ ΥΠΕΥΘΥΝΟΣ ΓΙΑ ΖΗΜΙΕΣ ΠΟΥ ΠΡΟΚΛΗΘΗΚΑΝ ΑΠΟ ΑΚΑΤΑΛΛΗΛΕΣ ΧΡΗΣΕΙΣ ΤΗΣ ΜΗΧΑΝΗΣ.

Η ΜΗΧΑΝΗ ΔΕΝ ΠΡΕΠΕΙ ΓΙΑ ΚΑΝΕΝΑ ΛΟΓΩ ΝΑ ΥΠΟΣΤΕΙ ΤΡΟΠΟΠΟΙΗΣΕΙΣ. ΣΕ ΑΝΤΙΘΕΤΗ ΠΕΡΙΠΤΩΣΗ Ο ΚΑΤΑΣΚΕΥΑΣΤΗΣ ΑΠΟΠΟΙΕΤΑΙ ΠΑΣΗΣ ΕΥΘΥΝΗΣ ΟΣΟΝ ΑΦΟΡΑ ΤΗΝ ΛΕΙΤΟΥΡΓΙΑ ΚΑΙ ΤΗΝ ΑΣΦΑΛΕΙΑ ΤΗΣ ΜΗΧΑΝΗΣ.

ΑΠΑΓΟΡΕΥΕΤΑΙ Η ΧΡΗΣΗ ΚΑΙ Η ΑΠΟΘΗΚΕΥΣΗ ΤΗΣ ΜΗΧΑΝΗΣ ΣΕ ΠΕΡΙΒΑΛΛΟΝΤΑ ΜΕ ΑΤΜΟΣΦΑΙΡΑ ΕΝ ΔΥΝΑΜΕΙ ΕΚΡΗΚΤΙΚΗ.

4 - ΠΡΟΚΑΤΑΡΚΤΙΚΕΣ ΔΙΕΡΓΑΣΙΕΣ

4.1 - ΑΠΟΣΥΣΚΕΥΑΣΙΑ

Αποσυσκευάστε το μηχάνημα και σιγουρευτείτε για την ακεραιότητά του ελέγχοντας μήπως έχει υποστεί ζημιές. Αν όντως έχει υποστεί ζημιές το μηχάνημα, δεν πρέπει να το χρησιμοποιήσετε μα πρέπει να απευθυνθείτε στον μεταπωλητή.

Για συσκευαστικούς και μεταφορικούς λόγους μπορεί κάποια από τα εξαρτήματα του μηχανήματος να μην έχουν συναρμολογηθεί, οπότε θα πρέπει να τα συναρμολογήσετε βασιζόμενοι στις οδηγίες που περιέχονται στο παρών βιβλιαράκι.

Σιγουρευτείτε πως τα υλικά της συσκευασίας (σακουλάκια, κουτιά, στοιχεία στερεώματος) έχουν τοποθετηθεί κάπου που να μην μπορούν να τα φτάσουν παιδιά.

4.2 - ΠΙΝΑΚΙΔΑ ΑΝΑΓΝΩΡΙΣΗΣ

Ελέγξτε, πριν να χρησιμοποιήσετε το μηχάνημα, αν φέρει επάνω του την πινακίδα αναγνώρισης. Στην αντίθετη περίπτωση δεν πρέπει να χρησιμοποιήσετε το μηχάνημα και πρέπει να ειδοποιήσετε τον μεταπωλητή.

Η πινακίδα αναγνώρισης με τα τεχνικά χαρακτηριστικά του μηχανήματος βρίσκεται πάνω στον κινητήρα. Ελέγξτε αν τα στοιχεία ηλεκτρικού ρεύματος στην πρίζα (V/Hz) είναι ίδια με αυτά που αναγράφονται πάνω στην πινακίδα.

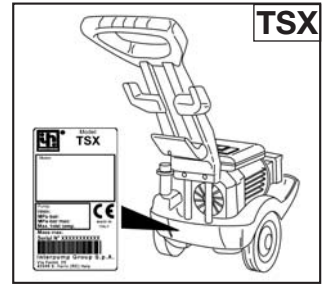

5 - ΣΥΝΔΕΣΗ

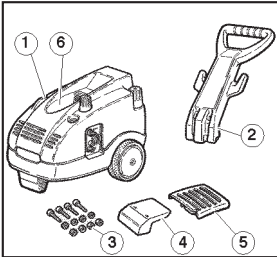

- 1 Σώμα μηχανής
- 2 Χειρολαβή
- 3 Βίδες + ροδέλες + παξιμάδια
- 4 Γάντζος συγκράτησης σωλήνα
- 5 Γρίλια αερισμού
- 6 Πόμολο στερέωσης περιβλήματος

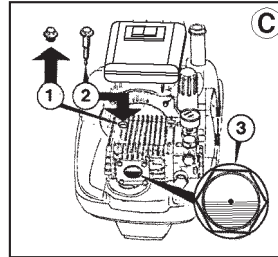

- C** Αντικαταστήστε το κόκκινο καπάκι ταξιδιού (Θέση 1) με το κίτρινο και μαύρο καπάκι που διαθέτει δείκτη για τον έλεγχο της στάθμης του λαδιού (Θέση 2). Δείτε αν η στάθμη του λαδιού φτάνει περίπου στα μισά του οργάνου ένδειξης στάθμης (Σχ. 3)

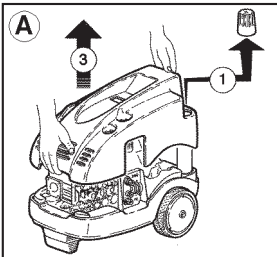

- A** 1 Ξεβιδώστε την τάπα του ντεπόζιτου απορριπτικού
2 Ξεβιδώστε το πόμολο στερέωσης του περιβλήματος
3 Βγάλτε το περιβλήμα

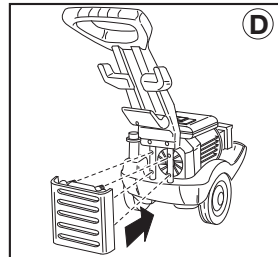

- D** Τοποθετήστε τη γρίλια αερισμού στις ειδικές οπές και πιέστε την για να ασφαλίσει.

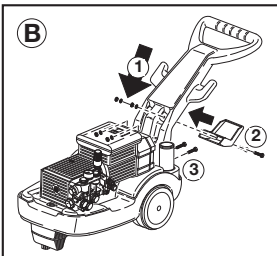

- B** 1 Τοποθετήστε τη χειρολαβή στους ειδικούς οδηγούς
2 Στερεώστε τη χειρολαβή και το γάντζο συγκράτησης σωλήνα στους οδηγούς χρησιμοποιώντας τις βίδες, τα παξιμάδια και τις ροδέλες του εξοπλισμού
3 Στερεώστε τη χειρολαβή στο κάτω μέρος χρησιμοποιώντας τις βίδες, τα παξιμάδια και τις ροδέλες του εξοπλισμού

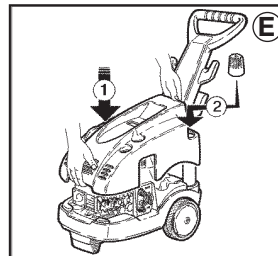

- E** 1 Τοποθετήστε το περιβλήμα.
2 Τοποθετήστε την τάπα του ντεπόζιτου απορριπτικού.
3 Σφίξτε το πόμολο στερέωσης του περιβλήματος.

5.1 - ΥΔΡΑΥΛΙΚΕΣ ΣΩΛΗΝΩΣΕΙΣ

- 1 – Συνδέστε μια άκρη του σωλήνα υψηλής πίεσης στο αυτόματο πιστόλι (A) και την άλλη στο ρακόρ κατάθλιψης “OUTLET” σφίγγοντας καλά το δακτύλιο στερέωσης (B).
- 2 – Ολοκληρώστε την σύνδεση του εκτοξευτήρα συναρμολογώντας το ακραίο τμήμα στο κυρίως σώμα βάσης και σφίγγοντας τα καλά και προσεκτικά (C).

5.2 - ΣΥΝΔΕΣΗ ΣΤΟ ΥΔΡΙΚΟ ΔΙΚΤΥΟ

- 1 – Η μέγιστη θερμοκρασία του παρεχόμενου νερού δεν πρέπει να ξεπερνά τους 60°C (140°F).
- 2 – Συνδέστε τον σωλήνα τροφοδοσίας στο ρακόρ εισόδου “INLET” (D) χρησιμοποιώντας έναν ενισχυμένο σωλήνα (ελάχ. 15 bar / 1,5 MPa / 200 psi) με εσωτερική διάμετρο όχι κατώτερη των 13 χιλ. (1/2”).
- 3 – Λαμβάνοντας υπόψη ότι η παροχή του νερού περιορίζεται ανάλογα με το μήκος του σωλήνα, βεβαιωθείτε πως η ποσότητα νερού που έρχεται να τροφοδοτήσει το μηχάνημα δεν είναι κατώτερη από αυτήν που αναγράφεται στον παρακάτω πίνακα.
- 4 – Το μηχάνημα μπορεί να τροφοδοτηθεί με μια μέγιστη πίεση νερού ίση με 10 bar / 1 MPa / 145 psi.

ΠΡΟΣΟΧΗ: Το νερό τροφοδοσίας που εισέρχεται στην υδροπλυστική θεωρείται ως μη πόσιμο.

ΣΕΙΡΑ TSX	ΠΑΡΟΧΗ ΔΙΚΤΥΟΥ ΥΔΡΕΥΣΗΣ	
	ΜΟΝΤΕΛΟ	Λίτρα/λεπτό
TSX 10-130 TSX 12-100 TSX 12-140 TSX 951	15	4
TSX 14-120 TSX 13-180 TSX 954 TSX 955 TSX 956	17	4.5
TSX 15-150 TSX 17-130 TSX 957 TSX 961	20	5.3

Εάν επιθυμείτε να τροφοδοτήσετε την υδροπλυστική μηχανή μέσω ελεύθερης αναρρόφησης, είναι αρκετό να βυθίσετε την άκρη του σωλήνα τροφοδοσίας στο νερό που θα αναρροφηθεί. Το μέγιστο βάθος αναρρόφησης, θεωρείται ως η απόσταση σε ύψος μεταξύ της ελεύθερης επιφάνειας του νερού και της αντλίας, κυμαίνεται από 1 m μέχρι 3m (βλ. πίνακα τεχνικών χαρακτηριστικών)).

ΣΗΜΑΝΤΙΚΟ

Βεβαιωθείτε πως το μηχάνημα τροφοδοτείται με καθαρό νερό. Αν το μηχάνημα λειτουργήσει στεγνό ή τροφοδοτούμενο με νερό βρώμικο, αμμώδες ή που να περιέχει διαβρωτικά χημικά προϊόντα το αποτέλεσμα θα είναι να του προκληθούν σοβαρές βλάβες.

5.3 - ΣΥΝΔΕΣΗ ΣΤΟ ΗΛΕΚΤΡΙΚΟ ΔΙΚΤΥΟ

- 1 – Σιγουρευτείτε πως η τάση του ηλεκτρικού δικτύου αντιστοιχεί με αυτήν που υποδεικνύεται στην πινακίδα αναγνώρισης του μηχανήματος που βρίσκεται πάνω στο μηχανήμα.
- 2 – Σιγουρευτείτε πως η ηλεκτρική πρίζα τηρεί τις διατάξεις των σε ισχύ νομοθεσιών στην Χώρα χρήσης και ιδιαίτερα πως έχει εφοδιαστεί με σύνδεση γείωσης.
- 3 – Σιγουρευτείτε ότι η πρίζα προστατεύεται με “ασφάλεια” (διαφορικός θερμομαγνητικός διακόπτης με ευαισθησία κατώτερη των 30mA για 30ms) ή είναι παρούσα μια συσκευή που θα μπορεί να δοκιμάσει το κύκλωμα της γης.
- 4 – Μην βάζετε στην ίδια πρίζα άλλες συσκευές.
- 5 – Βάλτε το φινι στην πρίζα μόνον αφού πρώτα βεβαιωθείτε πως ο διακόπτης του μηχανήματος βρίσκεται στην θέση OFF.

Η σειρά TSX διατίθεται στην έκδοση στάνταρ χωρίς φινι σύνδεσης στο ηλεκτρικό δίκτυο. Η εφαρμογή του φινι θα πρέπει να γίνει σύμφωνα με τον κανόνα IEC 60364-1 και από ειδικό προσωπικό ακολουθώντας τις παρακάτω οδηγίες :

- 1 – Συναρμολογήστε ένα φινι που να τηρεί τις διατάξεις των σε ισχύ νομοθεσιών στην Χώρα χρήσης και να έχει οπωσδήποτε γείωση.
- 2 – Σιγουρευτείτε πως η σύνδεση καλωδίου-φινι είναι στεγανή.
- 3 – Κάντε χρήση κάποιου φινι που να διαθέτει ηλεκτρικά χαρακτηριστικά αντίστοιχα με τα δεδομένα που δίνονται στην πινακίδα του μηχανήματος.
- 4 – Ξετυλίξτε τελείως το καλώδιο για να αποφύγετε την υπερθέρμανση.
- 5 – Αποφύγετε τη σύνθλιψη του καλωδίου.
- 6 – Μη χρησιμοποιείτε την υδροπλυστική με φθαρμένο καλώδιο.
- 7 – Σε περίπτωση φθοράς του ηλεκτρικού καλωδίου, η αντικατάστασή του πρέπει να γίνει από το Σ Σέρβις ή από εξειδικευμένο τεχνικό.

Στο ενδεχόμενο άμεσης σύνδεσης χωρίς πρίζα με βύσμα, η σύνδεση στο ηλεκτρικό δίκτυο θα πρέπει να είναι σύμφωνη με το πρότυπο IEC 60364-1 και να διενεργείται από ειδικευμένο εγκαταστάτη. Αν χρησιμοποιηθεί μια πρίζα με βύσμα ως διάταξη διακόπτη, αυτή θα πρέπει να είναι σε θέση εύκολα προσβάσιμη. Στα τριφασικά μοντέλα οι τρεις αγωγοί τροφοδοσίας που υπάρχουν στο ηλεκτρικό καλώδιο μπορούν να συνδέονται αδιαφόρως στις τρεις φάσεις του ηλεκτρικού δικτύου. Ο τέταρτος αγωγός χρώματος κίτρινο-πράσινου συνδέεται στη γείωση.

Η υδροπλυστική θα πρέπει να συνδέεται μόνο με ηλεκτρικά δίκτυα που έχουν μια μέγιστη σύνθετη αντίσταση δικτύου $Z_{max}=0.3 \Omega$.

ΠΡΟΕΙΔΟΠΟΙΗΣΗ: ΣΕ ΠΕΡΙΠΤΩΣΗ ΠΟΥ ΓΙΝΕΙ ΔΙΑΚΟΠΗ ΡΕΥΜΑΤΟΣ ΚΑΤΑ ΤΗΝ ΔΙΑΡΚΕΙΑ ΧΡΗΣΗΣ, ΣΒΗΣΤΕ ΤΟ ΜΗΧΑΝΗΜΑ ΓΙΑ ΛΟΓΟΥΣ ΑΣΦΑΛΕΙΑΣ. (ΠΛΗΚΤΡΟ ΣΤΟ “OFF”)

5.3.1 - ΔΙΑΚΟΠΤΗΣ "ΠΡΟΣΤΑΣΙΑΣ ΖΩΗΣ" (Μόνο στις ΗΠΑ)

Αυτή η υδροπλιστική μηχανή υψηλής πίεσης στην έκδοση UL είναι εξοπλισμένη με ένα διακόπτη "προστασίας ζωής" που περιλαμβάνεται στο φινιρίσμα του ηλεκτρικού καλωδίου. Ο εξοπλισμός αυτός εξασφαλίζει μια επιπλέον προστασία από τον κίνδυνο ηλεκτροπληξίας. Σε περίπτωση αντικατάστασης του φινιρίσματος ή του ηλεκτρικού καλωδίου θα πρέπει να χρησιμοποιήσετε τα ίδια στοιχεία, συμπεριλαμβανομένης της συσκευής "προστασίας ζωής".

5.4 - ΧΡΗΣΗ ΚΑΛΩΔΙΩΝ ΠΡΟΕΚΤΑΣΗΣ

Αν πρόκειται να χρησιμοποιηθεί μια μπαλαντέζα βεβαιωθείτε πως το φινιρίσμα και η πρίζα είναι στεγανού τύπου, πάντως όχι σε επαφή με το έδαφος ώστε να μην υπάρξουν τυχόν επαφές με το νερό.

Να χρησιμοποιείτε αποκλειστικά καλώδια προέκτασης με τον ίδιο αριθμό αγωγών με εκείνο του καλωδίου του μηχανήματος, συμπεριλαμβανομένου του καλωδίου γείωσης και με φινιρίσμα/πρίζα κατάλληλα για το καλώδιο που χρησιμοποιείτε.

Να χρησιμοποιείτε αποκλειστικά καλώδια προέκτασης για εξωτερική χρήση. Αυτός ο τύπος καλωδίου φέρει την ένδειξη "Προκαθορισμένο για εξωτερική χρήση". Να φυλάσσεται εντός, όταν δεν χρησιμοποιείται.

Να μη χρησιμοποιείτε κατεστραμμένα καλώδια προέκτασης. Να μην αφήνετε το καλώδιο να βρίσκεται κοντά σε πηγές θερμότητας και αιχμηρές άκρες. Να αποσυνδέετε πάντα το φινιρίσμα πριν από την πρίζα προτού αφαιρέσετε το καλώδιο επέκτασης από το προϊόν. Μην τραβάτε το καλώδιο για να βγάλετε το φινιρίσμα από την πρίζα. Μην αγγίζετε το φινιρίσμα και τις συνδέσεις με βρεγμένα χέρια.

ΠΡΟΣΟΧΗ! Η ΧΡΗΣΗ ΜΙΑΣ ΑΚΑΤΑΛΛΗΛΗΣ ΜΠΑΛΑΝΤΕΖΑΣ ΜΠΟΡΕΙ ΝΑ ΚΑΤΑΣΤΕΙ ΕΠΙΚΙΝΔΥΝΗ	ΠΙΝΑΚΑΣ ΕΠΙΛΟΓΗΣ		
	Τάση Βολτ	Μήκος μπαλαντέζας	Διατομή καλωδίων mm ²
	230÷240	Μέχρι 20 m	2,5
	230÷240	Απο' 20 ως 50 m	4
	400÷415	Μέχρι 50 m.	2,5

5.5 - ΕΚΚΙΝΗΣΗ

- Πριν αρχίσετε να χρησιμοποιείτε το μηχάνημα βεβαιωθείτε ότι είναι τοποθετημένο στο έδαφος ή ακουμπάει σε ένα σταθερό στήριγμα, σε κάθε περίπτωση η επιφάνεια στήριξης πρέπει να είναι οριζόντια ή να έχει μια ελάχιστη κλίση.
 - Πριν από τη χρήση, είναι ΣΗΜΑΝΤΙΚΟ να βεβαιωθείτε ότι το φίλτρο αναρρόφησης είναι καθαρό (βλέπετε κεφάλαιο συντήρηση - 10.2 αναρρόφηση).
- 1 - Ανοίξτε την παροχή νερού.
 - 2 - Πατήστε το πλήκτρο εκκίνησης.
 - 3 - Ανοίξτε το πιστολέτο και κρατήστε το έτσι για μερικά δευτερόλεπτα ώστε να μπορέσει να βγει ο αέρας που περιέχεται στις σωληνώσεις.
 - 4 - Ρυθμίστε κατά πως θέλετε την πίεση εργασίας, στριφογυρνώντας το πόμολο ρύθμισης (μόνον στην σειρά IPX).

Προσοχή: στις πλαστικές μηχανές με "TOTAL STOP" σειρά TSX, το σταμάτημα του μωτέρ γίνεται περίπου 20 δευτερόλεπτα μετά το κλείσιμο των πιστολιών.

Καλή δουλειά!!!

- 5 - Μόλις τελειώσετε την δουλειά σας σβήστε το μηχάνημα.
- 6 - Ανοίξτε το πιστολέτο για να εκκενωθεί η πίεση που έχει μείνει στον σωλήνα.

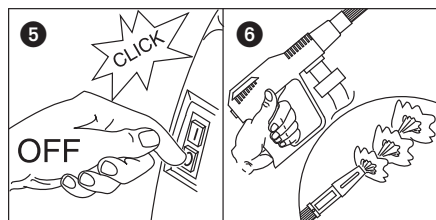
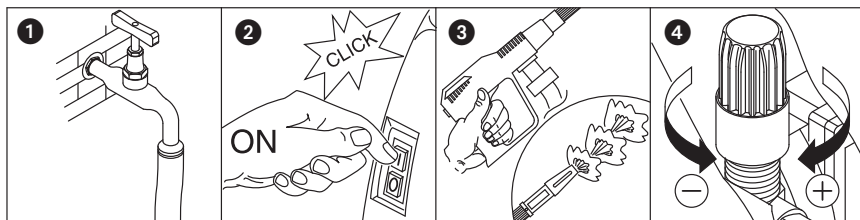

6. ΓΕΝΙΚΕΣ ΠΡΟΕΙΔΟΠΟΙΗΣΕΙΣ ΓΙΑ ΤΗΝ ΧΡΗΣΗ

■ Οι υδροπλυστικές μηχανές δεν πρέπει να χρησιμοποιούνται από παιδιά κι ούτε από άτομα μη εκπαιδευμένα. Τα παιδιά πρέπει να επιτηρούνται ώστε να μην παίζουν με τη συσκευή.

■ Φροντίστε να βάζετε το μηχανήμα κάπου που να μην μπορούν να το φτάσουν παιδιά.

■ Η συσκευή αυτή δεν σχεδιάστηκε για να χρησιμοποιείται από άτομα με ικανότητες φυσικές, αισθητηριακές ή νοητικές μειωμένες, ή με περιορισμένη εμπειρία ή γνώση, εκτός κι αν ένα άτομο υπεύθυνο για την ασφάλειά τους τα επιτηρεί ή τους παρέχει τις οδηγίες χρήσης της συσκευής.

■ Η εκβολή του νερού υπό υψηλή πίεση μπορεί να καταστεί επικίνδυνη αν η χρήση της γίνει με ανάρμοστο τρόπο.

Ειδικότερα, δεν πρέπει να κατευθύνετε το νερό απευθείας επάνω σε ανθρώπους ή ζώα, ηλεκτρικές συσκευές ή και προς το ίδιο το μηχανήμα. Μην χρησιμοποιείτε το μηχανήμα όταν μέσα στην ακτίνα δράσης του υπάρχουν άτομα ή και ζώα.

Μην κατευθύνετε τον πίδακα προς το μέρος σας ή σε άλλους για να πλύνετε ενδύματα ή υποδήματα.

■ Ο χρήστης θα πρέπει να φροντίσει για τη λειτουργία του μηχανήματος κάτω από συνθήκες και σε καταστάσεις απόλυτης ασφάλειας, χωρίς κανένα ενδεχόμενο κινδύνου για τον ίδιο και τους άλλους. Ιδιαίτερα θα πρέπει:

- να μη δουλεύει αν η ισορροπία του είναι ασταθής ή αβέβαιη.
- να θυμάται πως η βίαια εκβολή με υψηλή πίεση προκαλεί μια αντίδραση (κλώτσημα) στην λαβή του πιστολέτο. Οι τιμές αυτής της αντίδρασης δίνονται στον πίνακα με τα τεχνικά χαρακτηριστικά.
- να είναι ντυμένος κατάλληλα για να προστατεύεται

• χρησιμοποιήστε τον κατάλληλο ρουχισμό για να προστατευθείτε.

• να φορά προστατευτικά γυαλιά και λαστιχένια αντιολισθητικά παπούτσια.

• να μη ρίχνει στο περιβάλλον μολυσματικές, τοξικές ή πάντως βλαβερές ουσίες.

■ ΠΡΟΣΟΧΗ: Κίνδυνος έκρηξης. Μην ψεκάζετε εύφλεκτα υγρά.

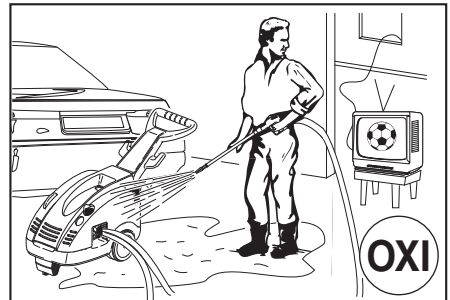
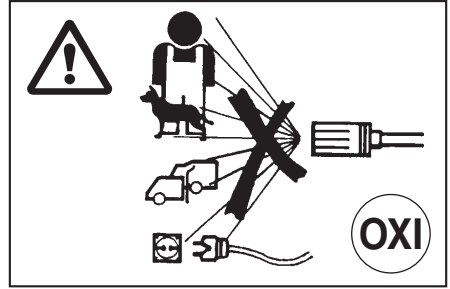

■ Το μηχάνημα έχει κατασκευαστεί σύμφωνα με τα κριτήρια ασφαλείας που προβλέπονται από τις ισχύουσες νομοθεσίες.

Η χρήση ηλεκτρικών συσκευών συνεπάγεται, πάντως, την τήρηση ορισμένων βασικών κανόνων.

- Μην έρχεστε σε επαφή με ηλεκτρικά τμήματα υπό τάση:
- Οι διεργασίες ελέγχου, συντήρησης και επισκευής του μηχανήματος πρέπει να γίνονται από διπλωματούχο προσωπικό. Σε οποιαδήποτε περίπτωση πρέπει πρώτα να βγάλετε από την πρίζα το φις κι ύστερα να κάνετε οποιαδήποτε από τις προαναφερόμενες διεργασίες.

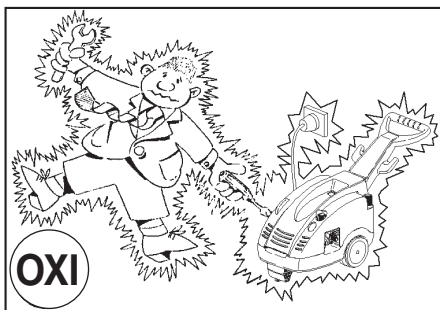

■ Μην τραβάτε το ηλεκτρικό καλώδιο για να βγάλετε το φις από την ηλεκτρική πρίζα και μην τραβάτε τον σωλήνα υψηλής πίεσης για να μετατοπίσετε το μηχάνημα.

■ ΠΡΟΣΟΧΗ: Οι εύκαμπτοι σωλήνες και τα ρακόρ υψηλής πίεσσης τα ασφαλιστικά, οι ηλεκτρικές συνδέσεις και πιστόλια είναι σημαντικά για την ασφάλεια του μηχανήματος.

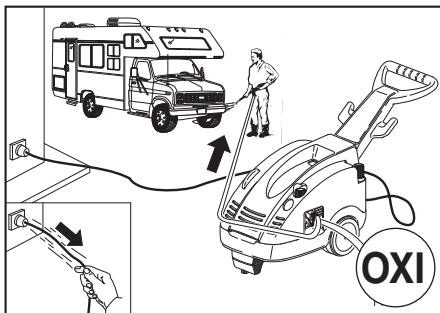

■ Μην εκκινείτε το μηχάνημα εάν το ηλεκτρικό καλώδιο τροφοδοσίας παρουσιάζει φθορές. Σε περίπτωση αντικατάστασης απευθυνθείτε σε ειδικό προσωπικό. Το καινούργιο καλώδιο, πάντως, θα πρέπει να έχει τα χαρακτηριστικά που είχε και το αρχικό και που αναγράφονται στο εξωτερικό του περίβλημα. Μην κάνετε επισφαλείς επισκευές στο ηλεκτρικό καλώδιο και προσέξτε να μην το χαλάσετε.

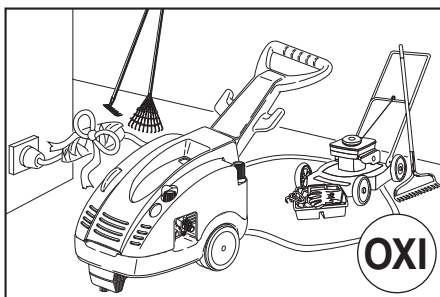

■ Μην εκκινήστε το μηχάνημα εάν ο σωλήνας υψηλής πίεσσης, τα ρακόρ και το πιστόλι παρουσιάζουν φθορές. Σε περίπτωση αντικατάστασης βεβαιωθείτε πως τα καινούργια έχουν χαρακτηριστικά τουλάχιστον ισοτίμα με τα στάνταρτ που δοθήκανε με το μηχάνημα. Τα χαρακτηριστικά των σωλήνων πρέπει να αναγράφονται επάνω στους ίδιους (μέγ. πίεση εργασίας, ημερομηνία κατασκευής, κατασκευαστής).

■ Μην σκεπάζετε το μηχάνημα κατά την διάρκεια λειτουργίας του ή μην το βάζετε να δουλέψει σε χώρους όπου δε γίνεται καλός αερισμός.

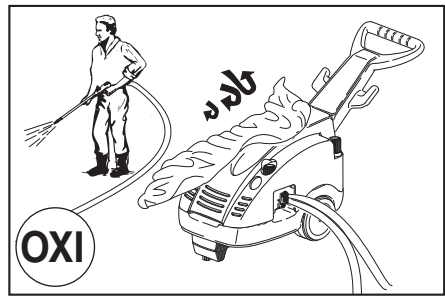

■ Μην αφήνετε το μηχάνημα να δουλεύει περισσότερο από 5 λεπτά με το πιστόλι χειρός κλειστό. Πέρα από αυτό το διάστημα η θερμοκρασία του επανακυκλοφορούμενου νερού αυξάνεται ξαφνικά υπάρχοντας ο κίνδυνος να προκληθεί ζημιά στα συστήματα στεγανοποίησης.

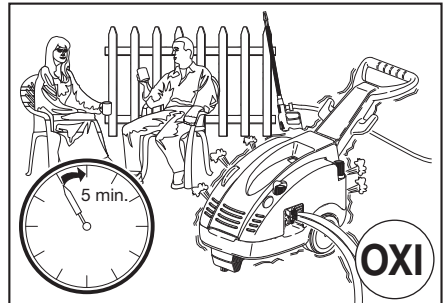

■ Όταν σταματάτε το μηχάνημα να βάζετε πάντα το ασφάλιστρο για να μην ανοιχτεί κατά λάθος.

■ Το μηχάνημα είναι εξοπλισμένο με αμπερομετρικό-θερμικό προστατευτικό που επεμβαίνει αποσυνδέοντας με ηλεκτρισμό τον κινητήρα όταν αυτός υπερθερμαίνεται. Σε περίπτωση που συμβεί κάτι τέτοιο, διαβάστε ότι είναι γραμμένο στο κεφάλαιο "ΠΡΟΒΛΗΜΑΤΑ ΚΑΙ ΛΥΣΕΙΣ".

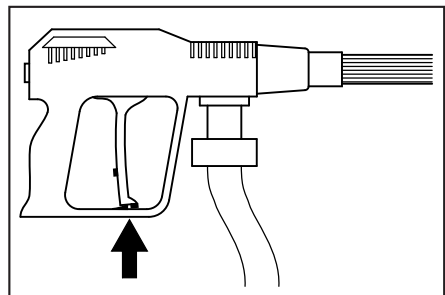

■ Για λόγους ασφαλείας πρέπει να χρησιμοποιείτε μονάχα αυθεντικά εξαρτήματα και ανταλλακτικά.

Ο ΚΑΤΑΣΚΕΥΑΣΤΗΣ ΔΕ ΦΕΡΕΙ ΚΑΜΙΑ ΕΥΘΥΝΗ ΓΙΑ ΟΠΟΙΑΔΗΠΟΤΕ ΖΗΜΙΑ ΠΟΥ ΜΠΟΡΕΙ ΝΑ ΠΡΟΞΕΝΗΘΕΙ ΑΝ Η ΧΡΗΣΗ ΤΟΥ ΜΗΧΑΝΗΜΑΤΟΣ ΔΕΝ ΕΙΝΑΙ ΑΥΤΗ ΓΙΑ ΤΗΝ ΟΠΟΙΑ ΠΡΟΟΡΙΖΕΤΑΙ Ή ΚΙ ΑΝ ΔΕΝ ΤΗΡΗΘΟΥΝ ΟΙ ΟΔΗΓΙΕΣ ΚΑΙ ΠΡΟΕΙΔΟΠΟΙΗΣΕΙΣ ΤΟΥ ΠΑΡΟΝΤΟΣ ΕΓΧΕΙΡΙΔΙΟΥ.

7 - ΠΩΣ ΝΑ ΧΡΗΣΙΜΟΠΟΙΗΣΕΤΕ ΤΑ ΧΗΜΙΚΑ ΠΡΟΙΟΝΤΑ

Τα μοντέλα TSX είναι ρυθμισμένα για αναρρόφηση και ανάμειξη απορρυπαντικών ή άλλων πρόσθετων υγρών από το ενσωματωμένο ντεπόζιτο.

Σε περίπτωση άμεσης επαφής με τα πρόσθετα απορρυπαντικά ακολουθήστε τις οδηγίες που παρέχονται από τον κατασκευαστή και/ή τον αντιπρόσωπο του προϊόντος, ωστόσο, ξεπλύνετε το μέρος του σώματος που εμπλέκεται με άφθονο καθαρό νερό.

7.1 - ΑΝΑΡΡΟΦΗΣΗ ΑΠΟ ΤΟ ΕΝΣΩΜΑΤΩΜΕΝΟ ΝΤΕΠΟΖΙΤΟ

Γεμίστε το όπως υποδεικνύεται στο Σχ. 1. Επιλέξτε την χαμηλή πίεση δουλεύοντας πάνω στο Rototek ή Multireg 99 (Σχ. 2). Σιγουρευτείτε πως το καπάκι κλεισίματος έχει μπει στην αντίστοιχη βόση (Σχ. 3). Ρυθμίστε την ποσότητα απορρυπαντικού δουλεύοντας πάνω στο πόμολο +/- (Σχ. 3). Για το άδειασμα του ντεπόζιτου ξεβιδώστε την τάπα στο κάτω μέρος της μηχανής (Εικ. 4). Χωρητικότητα ενσωματωμένου ντεπόζιτου: 7,5 λίτρα.

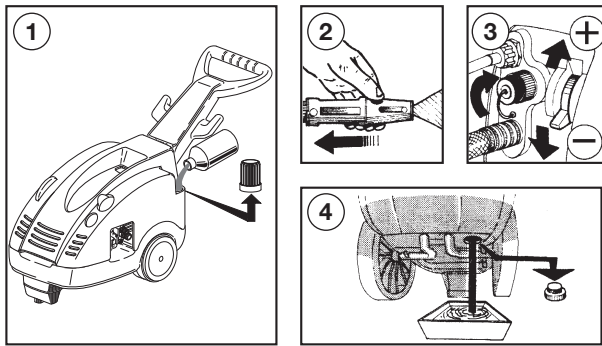

7.2 - ΑΝΑΡΡΟΦΗΣΗ ΑΠΟ ΤΟ ΕΞΩΤΕΡΙΚΟ ΝΤΕΠΟΖΙΤΟ

Βγάλτε το καπάκι από την εξωτερική είσοδο απορρυπαντικού (Σχ. 1). Εισάγετε το κιτ "A" στην υποδοχή απορρυπαντικού (chem) και το άκρο του φίλτρου στο εξωτερικό ντεπόζιτο "B" (Σχ. 2). Επιλέξτε την χαμηλή πίεση δουλεύοντας πάνω στο Rototek ή Μυλτιρεγ 99 (Σχ. 3). Ρυθμίστε την ποσότητα απορρυπαντικού δουλεύοντας πάνω στο πόμολο +/- (Σχ. 4). Τελειώνοντας την δουλειά σας αποσυνδέστε το κιτ "A" από την υποδοχή απορρυπαντικού και ξαναβάλτε το καπάκι στην θέση του (Σχ. 5).

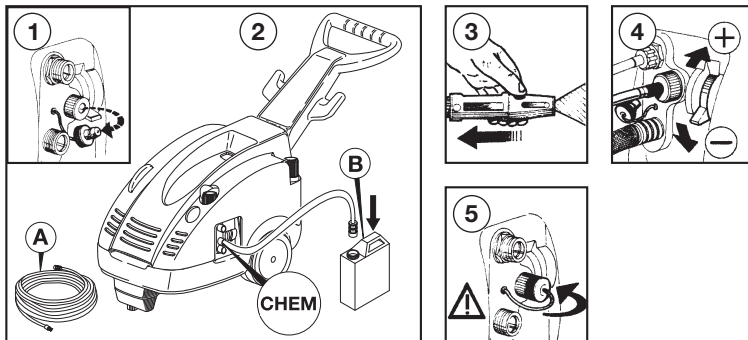

8 - ΠΩΣ ΝΑ ΧΡΗΣΙΜΟΠΟΙΗΣΕΤΕ ΤΟ ΡΟΤΟΤΕΚ Ή ΤΟ ΜΥΛΤΙΠΡΕΓ 99

Οι επιλογές της πίεσης πρέπει να γίνουν με κλειστό το πιστολέτο (1)

A - ΕΠΙΛΟΓΗ ΤΗΣ ΠΙΕΣΗΣ:

- Χαμηλή πίεση (2)
- Υψηλή πίεση (3)

B - ΡΥΘΜΙΣΗ ΕΚΒΟΛΗΣ ΤΟΥ ΝΕΡΟΥ:

- Σε δέσμη (4)
- Σε ψεκασμό (5)

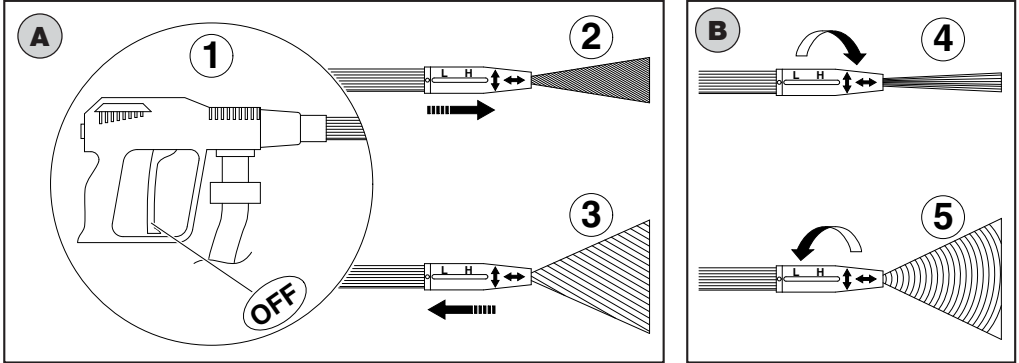

9 - ΠΡΟΦΥΛΑΚΤΙΚΑ ΜΕΤΡΑ ΣΤΗΝ ΠΕΡΙΠΤΩΣΗ ΑΠΟΘΗΚΕΥΣΗΣ Ή ΚΑΙ ΠΑΓΟΥ

Αν το μηχάνημα φυλάγεται σε χώρους στους οποίους υπάρχει κίνδυνος δημιουργίας πάγου, σας συμβουλευόμαστε να φροντίσετε προληπτικά για την αναρρόφηση από το μηχάνημα λίγου μίγματος αντιψυκτικού, παρόμοιου με αυτό που χρησιμοποιείτε στο αυτοκίνητο σας. Και θα πρέπει πάντως, να κρατήσετε το μηχάνημα σε κάποιο ζεστό χώρο για κανένα λεπτό πριν από την χρήση του.

10 - ΣΥΝΤΗΡΗΣΗ

- Η συντήρηση αι οι επισκευές θα πρέπει να εκτελούνται μόνο από ειδικευμένο και εξουσιοδοτημένο προσωπικό.
- Πριν εκτελέσετε οποιαδήποτε ενέργεια καθαρισμού, συντήρησης και/ή αντικατάστασης των ανταλλακτικών, **αποσυνδέστε το μηχάνημα από το ηλεκτρικό δίκτυο** αφαιρώντας το φως από την πρίζα ρεύματος.
- Μια σωστή συντήρηση ευνοεί μια μεγαλύτερη διάρκεια λειτουργίας και την τήρηση των καλύτερων επιδόσεων.
- Ελέγχετε περιοδικά την κατάσταση της υδροπλιστικής, των χαρακτηριστικών σε πίεση (σωλήνωση, ρακόρ, σκανδάλη) και του ηλεκτρικού καλωδίου (βλέπετε κεφάλαιο "Γενικές προειδοποιήσεις για τη χρήση").
Ελέγχετε τις ενδεχόμενες διαρροές νερού, λαδιού και/ή τις δυσλειτουργίες.
Εάν είναι απαραίτητο, αντικαταστήστε τα ενδιαφερόμενα χαρακτηριστικά.
Ο κατάλογος των συγκεκριμένων στοιχείων του μηχανήματος και των ηλεκτρικών διαγραμμάτων φέρονται στο εγχειρίδιο "ΟΝΟΜΑΤΟΛΟΓΙΑ ΕΞΑΡΤΗΜΑΤΩΝ".

Σε περίπτωση αμφιβολιών, επικοινωνήστε με την υπηρεσία υποστήριξης της Interpump Group.

10.1 - ΑΛΛΑΓΗ ΛΑΔΙΟΥ

Πρέπει να ελέγχετε περιοδικά τη στάθμη του λαδιού μέσω του κατάλληλου αισθητήρα στάθμης λαδιού.

- Η πρώτη σημαντική αλλαγή λαδιού πρέπει να πραγματοποιείται μετά τις πρώτες 50 ώρες εργασίας και στη συνέχεια κάθε 300 ώρες.
- Σας συνιστούμε σε κάθε περίπτωση, μια αλλαγή λαδιού, τουλάχιστον μία φορά το χρόνο.
- Τύπος λαδιού: SAE 15W40 ΟΡΥΚΤΟ
- Χωρητικότητα λαδιού: 0,4 λίτρα.
- Ξεβιδώστε το καπάκι εκκένωσης που είναι τοποθετημένο στο κάτω μέρος της αντλίας και το κίτρινο καπάκι εξερισμού.
- Αφήστε να στραγγίσει μέσα σε ένα δοχείο, το λάδι που περιέχεται στην αντλία. Στη συνέχεια, θα πρέπει να το παραδώσετε σε ένα εξουσιοδοτημένο κέντρο συλλογής.
- Βιδώστε το καπάκι εκκένωσης και προσθέστε το λάδι από την πάνω οπή μέχρι το επίπεδο που ενδεικνύται από τον αισθητήρα στάθμης λαδιού.
- Βιδώστε το κίτρινο καπάκι εξερισμού.

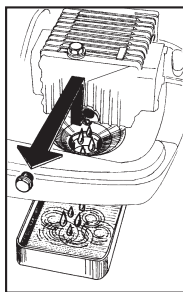

10.2 - ΦΙΛΤΡΟ ΑΝΑΡΡΟΦΗΣΗΣ

Πριν από την χρήση του μηχανήματος είναι ΣΗΜΑΝΤΙΚΟ να σιγουρευτείτε πως το φίλτρο αναρρόφησης είναι καθαρό. Πλύντε το προσεκτικά με τρεχούμενο νερό ή και καθαρίστε το με πεπιεσμένο αέρα μέχρι που να αφαιρεθούν τελείως τα όποια κατάλοιπα υπάρχουν στο βάθος.

Σας υπενθυμίζουμε πως ένα καλά καθαρισμένο φίλτρο αποτελεί εγγύηση σωστής λειτουργίας του μηχανήματος.

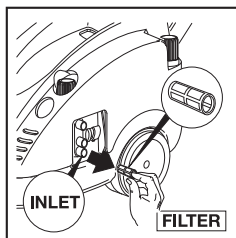

Βγάλτε το φίλτρο από το ρακόρ εισόδου του νερού

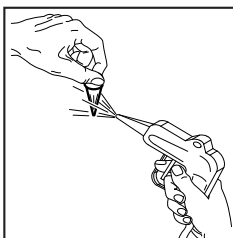

Καθαρίστε το φίλτρο φυσώντας το με πεπιεσμένο αέρα

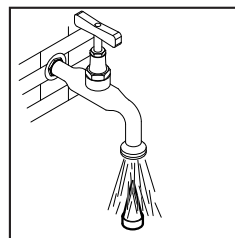

Πλύντε το φίλτρο με τρεχούμενο νερό

10.3 - ΑΝΤΙΚΑΤΑΣΤΑΣΗ ΜΠΕΚ ΥΨΗΛΗΣ ΠΙΕΣΗΣ

Κατά περιόδους πρέπει να αντικαθιστάτε το μπεκ υψηλής πίεσης στον εκτοξευτήρα καθώς πρόκειται για εξάρτημα που υφίσταται φυσιολογική φθορά. Η φθορά γίνεται συνήθως αντιληπτή από την πτώση της πίεσης λειτουργίας της υδροπλυστικής. Για ενδεχόμενη αντικατάσταση απευθυνθείτε στον προμηθευτή ή/και στην Αντιπροσωπεία για οδηγίες.

- Από τη στιγμή που θα αποφασίσετε να μη χρησιμοποιήσετε πια το μηχάνημα, σας συμβουλευόμαστε να το θέσετε εκτός λειτουργίας βγάζοντάς του το καλώδιο τροφοδοσίας της ηλεκτρικής ενέργειας.
- Φυλάξτε το κάπου που να μην μπορούν να το βρουν παιδιά.
- Μιας και το μηχάνημα είναι ειδικό απόρριμμα, αποσυναρμολογήστε το και συγκεντρώστε τα ομοιογενή του μέρη για διάλυση σύμφωνα με τα όσα προβλέπονται από τους ισχύοντες νόμους.
- Μην χρησιμοποιείτε τα επιμέρους τμήματα που εξασφαλίσατε με τη διάλυση σαν ανταλλακτικά.



Πληροφορίες για τη διάθεση του ηλεκτρικού και ηλεκτρονικού εξοπλισμού σύμφωνα με την οδηγία 2002/96/ΕΚ (ΑΗΕΕ).

1. Στην Ευρωπαϊκή Ένωση

Προσοχή: για τη διάθεση αυτού του προϊόντος μη χρησιμοποιείτε τους κοινούς κάδους απορριμμάτων

Οι χρησιμοποιημένες ηλεκτρικές και ηλεκτρονικές συσκευές πρέπει να διατίθενται χωριστά και σύμφωνα με την ισχύουσα νομοθεσία που απαιτεί την επεξεργασία, την ανάκτηση και την ανακύκλωση των προϊόντων αυτών.

Μετά την εφαρμογή των διατάξεων από τα κράτη μέλη, οι ιδιώτες που κατοικούν στην Ευρωπαϊκή Ένωση μπορούν να παραδίδουν δωρεάν τις ηλεκτρικές και ηλεκτρονικές συσκευές σε εξουσιοδοτημένα κέντρα συλλογής *. Σε ορισμένες χώρες *, η δωρεάν απόσυρση του παλαιού προϊόντος μπορεί να γίνει και από την Αντιπροσωπία εάν ο χρήστης αγοράσει νέο προϊόν παρόμοιου τύπου.

* Για περισσότερες πληροφορίες απευθυνθείτε στις αρμόδιες

τοπικές αρχές.

Προσοχή: το προϊόν φέρει το ακόλουθο σύμβολο που υποδηλώνει ότι ο ηλεκτρικός και ηλεκτρονικός εξοπλισμός δεν πρέπει να διατίθεται με τα κοινά οικιακά απορρίμματα. Για τα προϊόντα αυτά προβλέπεται ιδιαίτερο σύστημα συλλογής.

Σε περίπτωση που δυσκολεύεστε να εντοπίσετε το εξουσιοδοτημένο κέντρο συλλογής, απευθυνθείτε στο κατάστημα από το οποίο αγοράσατε το προϊόν.

Η σωστή διάθεση του προϊόντος διασφαλίζει την επεξεργασία των απορριμμάτων, την ανάκτηση και την ανακύκλωση που είναι αναγκαία για την αποφυγή πιθανών αρνητικών επιπτώσεων στο περιβάλλον και στην ανθρώπινη υγεία εξαιτίας της ακατάλληλης διαχείρισής τους.

Η εθνική νομοθεσία προβλέπει κυρώσεις για τους υπεύθυνους της παράνομης διάθεσης ή της εγκατάλειψης των απορριμμάτων ηλεκτρικού και ηλεκτρονικού εξοπλισμού.

2. Σε χώρες εκτός Ευρωπαϊκής Ένωσης.

Για τη διάθεση του παρόντος προϊόντος απευθυνθείτε στις τοπικές αρχές για να ενημερωθείτε σχετικά με τον ορθό τρόπο διάθεσης.

ΔΥΣΧΕΡΕΙΕΣ	ΑΙΤΙΕΣ	ΕΠΙΛΥΣΕΙΣ
Η αντλία γυρνά μα δεν εξασφαλίζει τις αναγκαίες πιέσεις.	Γίνεται αναρρόφηση αέρα από την αντλία Φθαρμένες ή βρώμικες βαλβίδες Φθαρμένες γομώσεις στην βαλβίδα bypass Φθαρμένο ή ακατάλληλο ακροφύσιο Φθαρμένες γομώσεις Βρώμικο φίλτρο.	Ελέγξτε τους αγωγούς αναρρόφησης Καθαρίστε ή αντικαταστήστε Ελέγξτε ή και αντικαταστήστε Ελέγξτε ή και αντικαταστήστε Ελέγξτε ή και αντικαταστήστε Ελέγξτε ή και καθαρίστε.
Ανώμαλες διακυμάνσεις της πίεσης.	Φθαρμένες, βρώμικες ή μπλοκαρισμένες βαλβίδες Αναρρόφηση αέρα Φθαρμένες γομώσεις Βρώμικο φίλτρο.	Ελέγξτε καθαρίστε ή και αντικαταστήστε Ελέγξτε τους αγωγούς αναρρόφησης Ελέγξτε ή και αντικαταστήστε Ελέγξτε ή και καθαρίστε.
Ελάττωση της πίεσης.	Φθαρμένο ακροφύσιο Φθαρμένες ή μπλοκαρισμένες βαλβίδες Φθαρμένες γομώσεις στην βαλβίδα bypass Φθαρμένες γομώσεις Βρώμικο φίλτρο.	Αλλάξτε το ακροφύσιο Ελέγξτε καθαρίστε ή και αντικαταστήστε Ελέγξτε ή και αντικαταστήστε Ελέγξτε ή και αντικαταστήστε Ελέγξτε ή και καθαρίστε.
Θόρυβος.	Αναρρόφηση αέρα Φθαρμένες, βρώμικες ή μπλοκαρισμένες βαλβίδες Φθαρμένα έδρανα Υπερβολική θερμοκρασία νερού Βρώμικο φίλτρο.	Ελέγξτε τους αγωγούς αναρρόφησης Ελέγξτε καθαρίστε ή και αντικαταστήστε Ελέγξτε ή και αντικαταστήστε Ριζτε την θερμοκρασία κάτω από τους 60 °X Ελέγξτε ή και καθαρίστε.
Παρουσία νερού στο λάδι.	Φθαρμένοι δακτύλιοι στεγανότητας (νερό και λάδι) Μεγάλο ποσοστό υγρασίας στον αέρα.	Ελέγξτε ή και αντικαταστήστε Αλλάξτε λάδι με συχνότητα δυο φορές αυτήν που προβλέπεται.
Διαρροή νερού από την κεφαλή.	Φθαρμένες γομώσεις Φθорές Ο-δακτυλιδίων στο σύστημα στεγανοποίησης.	Αντικαταστήστε τις γομώσεις Αντικαταστήστε τους Ο-δακτύλιους.
Χάνει λάδι.	Φθαρμένοι δακτύλιοι στεγανότητας λαδιού.	Αντικαταστήστε τα δακτυλίδια στεγανότητας.
Πατώντας τον διακόπτη ο κινητήρας βουίζει μα δεν ξεκινά.	Η τάση (βολτ) του δικτύου είναι κατώτερη από την ελάχιστη προβλεπόμενη Η αντλία έχει μπλοκαριστεί ή παγώσει Η ηλεκτρική μπαλαντζά είναι ακατάλληλη διατομής.	Ελέγξτε εάν η εγκατάσταση είναι κατάλληλη Βλέπε οδηγίες στην σελ. 110 Κοιτάξτε στον πίνακα για τη σωστή χρήση της μπαλαντζάς (σελ. 104).
Πατώντας τον διακόπτη ο κινητήρας δεν ξεκινά.	Το φως δεν έχει μπει καλά στην πρίζα Δεν υπάρχει ρεύμα	Ελέγξτε το φως, το καλώδιο και τον διακόπτη.
Ο κινητήρας σταματά απρόοπτα.	Επεμβαίνει η ασφάλεια θερμοκής διάταξης λόγω υπερθέρμανσης.	Ελέγξτε αν η τάση είναι αυτή που προβλέπεται Αφήστε το μηχάνημα να κρυώσει για μερικά λεπτά πριν να το ανάψετε πάλι.

1 -	Descrizioni simboli sull' idropulitrice	115
2 -	Caratteristiche tecniche idropultrice serie TSX	116-117
3 -	Uso del prodotto.....	118
3.1 •	Destinazione d'uso.....	118
4 -	Operazioni preliminari.....	118
4.1 •	Disimballo.....	118
4.2 •	Targhetta di identificazione.....	119
5 -	Installazione.....	119
5.1 •	Collegamento idraulico	120
5.2 •	Allacciamento alla rete idrica	120
5.3 •	Allacciamento alla rete elettrica	121
5.3.1 •	Interruttore salvavita (Solo per gli Stati Uniti)	122
5.4 •	Utilizzo di prolunghes	122
5.5 •	Avviamento	123
6 -	Avvertenze generali d'uso	124
7 -	Come usare i prodotti chimici	127
7.1 •	Aspirazione dal serbatoio incorporato	127
7.2 •	Aspirazione dal serbatoio esterno	127
8 -	Come usare il "Rototek" o il "Multireg 99"	128
9 -	Accorgimenti in caso di accantonamento e/o di gelo	128
10 -	Manutenzione	128
10.1 •	Cambio olio	129
10.2 •	Filtro aspirazione	129
10.3 •	Sostituzione ugello alta pressione	129
11 -	Rottamazione della macchina	130
12 -	Inconvenienti e rimedi	131

1 - DESCRIZIONI SIMBOLI SULL' IDROPULITRICE

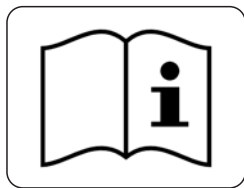

**Leggere il libretto
istruzioni prima
dell'uso.**



**Livello di potenza
sonora garantito.**

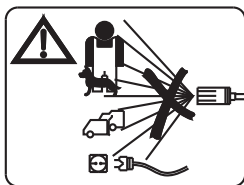

**Non dirigere il
getto contro
persone,
animali, prese di
corrente sulla
macchina stessa.**



**Rifiuto speciale.
Non smaltire nei
rifiuti comuni.**

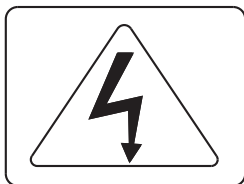

**Attenzione
pericolo di
folgorazione.**



**Segnale di
attenzione.**

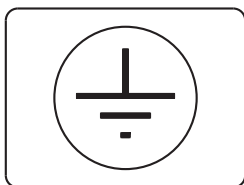

Messa a terra.

2 - CARATTERISTICHE TECNICHE IDROPULTRICI SERIE TSX

MODELLO		TSX	TSX	TSX	TSX	TSX	TSX
		10.130.2 10.130.4	12.100.2 12.100.4	12.140.2 12.140.3	14.120.2 14.120.3	13.180.2 13.180.3 13.180.4 13.180.5	15.150.2 15.150.3 15.150.4 15.150.5
		MONOFASE	MONOFASE	TRIFASE	TRIFASE	TRIFASE	TRIFASE
Portata	l/min.	9,5	12	12	14	13	15
	G.P.M. USA	2.5	3.2	3.2	3.7	3.4	4
Equivalenti di impatto del getto con ugello Rotante		E.W. bar / MPa / P.S.I.: pressione specifica del getto in bar / MPa / P.S.I.					
E.W. MPa		23	17	24,5	21	31	26
E.W. bar		230	170	245	210	310	260
E.W. P.S.I.		3200	2450	3450	2950	4400	3700
Pressione di esercizio	MPa	13	10	14	12	18	15
	bar	130	100	140	120	180	150
	P.S.I.	1885	1450	2030	1740	2610	2175
Pressione massima ammissibile	MPa	16	13	17	15	21	18
	bar	160	130	170	150	210	180
	P.S.I.	2300	1885	2450	2175	2950	2610
Spinta di reazione del getto (contraccolpo)	N	< 29	< 32	< 40	< 41	< 47	< 49
Potenza motore assorbita	kW	3,2	3,2	3,8	3,8	5	5
Frequenza	Hz	50	50	50	50	50	50
Tensione Ampere assorbiti	V	230-1~	230-1~	230-3~	230-3~	230-3~	230-3~
	A	14,7	14,7	12,5	12,5	15,8	15,8
	V	240-1~	240-1~	400-3~	400-3~	400-3~	400-3~
	A	13,6	13,6	7,2	7,2	9,2	9,2
	V					240-3~	240-3~
	A					14,5	14,5
	V					415-3~	415-3~
	A					8,5	8,5
Condensatore		2x40µF	2x40µF	-	-	-	-
Protettore motore	Amperometrico termico						
Classe isolamento		F	F	F	F	F	F
Protezione motore	IPX5						
Rumorosità*	Lp dB(A) 80 (incertezza 1,5) - Lw dB(A) 94						
Vibrazioni lancia*	m/sec ²	Ugello fisso A(8) minore di 2,5 - Ugello rotante A(8) 7 (incertezza 1)					
Temp. max d'acqua in alimentazione	°C	60					
	°F	140					
Pressione max. alimentazione	MPa 1 - bar 10 - P.S.I. 145						
Max. profondità di aspirazione	m	3	3	3	3	1	1
	ft	9,8	9,8	9,8	9,8	3,3	3,3
Lunghezza tubo alta pressione	8 m 26 ft	Gomma rinforzata con treccia in acciaio. Diametro interno 5/16" con pressione di lavoro max. 200 bar - 20 MPa - 2900 P.S.I.					
Massa	a secco	Kg 44,5 - lbs 98					
	(max.)	Kg 54 - lbs 119					
Dimensioni	mm	860x400x875 (h)					
	inches	33,8x15,7x34,4 (h)					

* Valori ottenuti in conformità alla EN60335-2-79

2 - CARATTERISTICHE TECNICHE IDROPULTRICI SERIE TSX

MODELLO		TSX 17.130.2 17.130.3 17.130.4 17.130.5	TSX 951.6	TSX 954.6	TSX 955.6	TSX 956.6	TSX 957.6	TSX 961.6 961.8
		TRIFASE	MONOFASE	MONOFASE	TRIFASE	TRIFASE	MONOFASE	TRIFASE
Portata	l/min.	17	11,5	13,6	13	13	15,9	15
	G.P.M. USA	4.5	3	3.6	3.4	3.4	4.2	4
Equivalente di impatto del getto con ugello Rotante		E.W. bar / MPa / P.S.I.: pressione specifica del getto in bar / MPa / P.S.I.						
Rotante	E.W. MPa	23	17	16	18,7	25	14,5	26
	E.W. bar	230	170	160	187	250	145	260
	E.W. P.S.I.	3200	2450	2300	2700	3550	2100	3700
Pressione di esercizio	MPa	13	10,3	9	11	14,5	7,6	15
	bar	130	103	90	110	145	76	150
	P.S.I.	1885	1500	1300	1600	2100	1100	2175
Pressione massima ammissibile	MPa	16	13,3	12	14	17,5	10,6	18
	bar	160	133	120	140	175	106	180
	P.S.I.	2300	1929	1740	2030	2538	1537	2610
Spinta di reazione del getto (contraccolpo)	N	< 51	< 31	< 35	< 37	< 41	< 37	< 49
Potenza motore assorbita	kW	5	3,2	3,2	3,4	4,6	3,2	5
Frequenza	Hz	50	60	60	60	60	60	60
Tensione Ampere assorbiti	V A	230-3~ 15,8	220-1~ 15,5	220-1~ 15,5	200-3~ 12,0	220-3~ 16,5	220-1~ 15,5	220-3~ 15,8
	V A	400-3~ 9,2						380-3~ 9,2
	V A	240-3~ 14,5						
	V A	415-3~ 8,5						
Condensatore		-	2x40µF	2x40µF	-	-	2x40µF	-
Protettore motore	Amperometrico termico							
Classe isolamento		F	B	B	F	F	B	F
Protezione motore	IPX5							
Rumorosità*	Lp dB(A) 80 (incertezza 1,5) - Lw dB(A) 94							
Vibrazioni lancia*	m/sec ²	Ugello fisso A(8) minore di 2,5 - Ugello rotante A(8) 7 (incertezza 1)						
Temp. max d'acqua in alimentazione	°C	60						
	°F	140						
Pressione max. alimentazione	MPa 1 - bar 10 - P.S.I. 145							
Max. profondità di aspirazione	m	1	1	1	1	3	1	1
	ft	3,3	3,3	3,3	3,3	9,8	3,3	3,3
Lunghezza tubo alta pressione	8 m 26 ft	Gomma rinforzata con treccia in acciaio. Diametro interno 5/16" con pressione di lavoro max. 200 bar - 20 MPa - 2900 P.S.I.						
Massa	a secco	Kg 44,5 - lbs 98						
	(max.)	Kg 54 - lbs 119						
Dimensioni	mm	860x400x875 (h)						
	inches	33,8x15,7x34,4 (h)						

* Valori ottenuti in conformità alla EN60335-2-79

CI CONGRATULIAMO CON LEI per la scelta fatta che testimonia il suo livello di conoscenza tecnica ed il suo amore per le cose belle.

Lei ha infatti acquistato un apparecchio di alta tecnologia, prodotto dal più grande costruttore del mondo di pompe ad alta pressione per il lavaggio.

Si tratta di una macchina utile e versatile che Lei utilizzerà per lungo tempo.

IL PRESENTE LIBRETTO COSTITUISCE PARTE INTEGRANTE DELLA MACCHINA E DEVE ESSERE LETTO ATTENTAMENTE PRIMA DI PROCEDERE ALLA INSTALLAZIONE, MESSA IN FUNZIONE E UTILIZZO DELLA STESSA.

Questo libretto contiene indicazioni ed istruzioni importanti circa la SICUREZZA D'USO e la MANUTENZIONE delle idropultrici serie TSX e pertanto va conservato con cura.

3 - USO DEL PRODOTTO

3.1 - DESTINAZIONE D'USO

L'apparecchio è destinato esclusivamente al lavaggio, attraverso getto d'acqua in pressione, di oggetti, cose e comunque superfici idonee a essere trattate con l'azione meccanica del getto d'acqua in pressione e con l'eventuale azione chimica di additivi liquidi detergenti.

ATTENZIONE: questo apparecchio è stato progettato per l'utilizzo di detergenti raccomandati dal costruttore. L'utilizzo di altri prodotti chimici può pregiudicare la sicurezza dell'apparecchio.

Gli additivi liquidi detergenti dovranno essere scelti con criterio di compatibilità chimica con i componenti della pompa e con la superficie da trattare.

IMPORTANTE: utilizzare solo detersivi biodegradabili e comunque conformi alle norme vigenti nel Paese d'utilizzo.

LA DESTINAZIONE D'USO DELLA MACCHINA DOVRÀ ESSERE SCRUPolosAMENTE RISPETTATA. OGNI ALTRO USO È DA CONSIDERARSI IMPROPRIO.

IL COSTRUTTORE NON PUÒ ESSERE CONSIDERATO RESPONSABILE PER DANNI PROVOCATI DA USI IMPROPRI DELLA MACCHINA.

LA MACCHINA NON DEVE ESSERE PER NESSUN MOTIVO MANOMESSA. IN CASO CONTRARIO IL COSTRUTTORE DECLINA OGNI RESPONSABILITÀ SUL FUNZIONAMENTO E SULLA SICUREZZA DELLA MACCHINA.

È VIETATO L'UTILIZZO E LO STOCCAGGIO DELLA MACCHINA IN AMBIENTI CON ATMOSFERA POTENZIALMENTE ESPLOSIVA.

4 - OPERAZIONI PRELIMINARI

4.1 - DISIMBALLO

Sballare la macchina ed assicurarsi che la stessa sia integra e non danneggiata. In caso contrario non utilizzare la macchina e rivolgersi al rivenditore.

Per motivi di imballo e trasporto alcuni elementi accessori possono essere forniti sciolti, nel qual caso eseguire il montaggio in base alle istruzioni contenute nel presente libretto.

Assicurarsi che gli elementi dell'imballo (sacchetti, scatole, elementi di fissaggio) siano collocati fuori dalla portata dei bambini.

4.2 - TARGHETTA DI IDENTIFICAZIONE

Accertarsi, prima dell'utilizzo della macchina, che la stessa sia provvista di targhetta. In caso contrario non utilizzare la macchina ed avvertire immediatamente il rivenditore.

La targhetta di identificazione con le caratteristiche tecniche è posizionata sul motore.

Controllare che le caratteristiche di corrente alla presa (V/Hz) siano quelle riportate sulla targhetta.



5 - INSTALLAZIONE

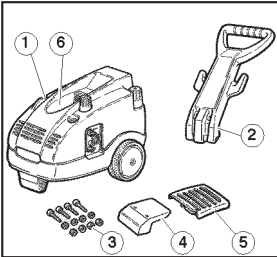

- 1 Corpo macchina
- 2 Manico
- 3 Kit viti + rondelle + dadi
- 4 Gancio raccogli tubo
- 5 Griglia di aerazione
- 6 Pomolo fissaggio carenatura

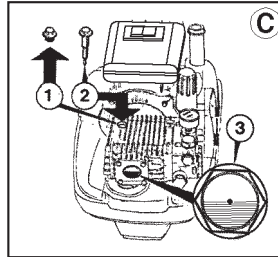

- C Sostituire il tappo rosso di viaggio (Fig. 1) con il tappo giallo e nero munito di astina per il controllo livello olio (Fig. 2).
Verificare che il livello dell'olio sia a metà della spia (Fig. 3).

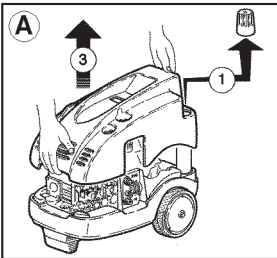

- A 1 Sfilare il tappo del serbatoio detergente
2 Svitare pomolo fissaggio carenatura
3 Togliere la carenatura

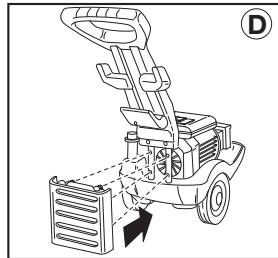

- D Inserire la griglia di aerazione negli appositi fori e premere a fondo.

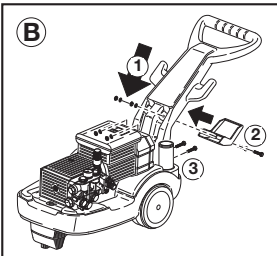

- B 1 Inserire il manico nelle apposite guide.
2 Fissare manico e gancio raccoglitubo alle guide utilizzando le viti, dadi e rondelle in dotazione.
3 Fissare il manico nella parte bassa utilizzando le viti, dadi e rondelle in dotazione.

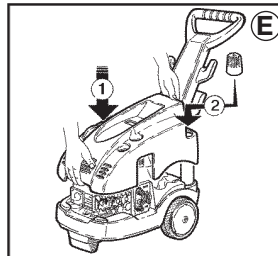

- E 1 Riposizionare la carenatura.
2 Innestare il tappo del serbatoio detersivo.
3 Serrare pomolo fissaggio carenatura.

5.1 - COLLEGAMENTO IDRAULICO

- 1- Collegare una estremità del tubo alta pressione alla Pistola automatica (A) e l'altra al raccordo di mandata "OUTLET" serrando a fondo la ghiera di fissaggio (B).
- 2- Completare l'assemblaggio della lancia montando la parte superiore su quella fissa serrando con cura (C).

5.2 - ALLACCIAMENTO ALLA RETE IDRICA

- 1- La max. temperatura dell'acqua di alimentazione non deve superare i 60°C (140°F).
- 2- Collegare il tubo di alimentazione al raccordo di entrata INLET (D) utilizzando un tubo rinforzato (min. 15 bar/1,5 MPa/200psi) con diametro interno non inferiore a 13 mm (1/2").
- 3- Premesso che la portata dell'acqua si riduce in funzione della lunghezza del tubo, accertarsi che la quantità d'acqua che alimenta la macchina non sia inferiore a quella riportata nella seguente tabella.
- 4- La macchina può essere alimentata con una pressione massima dell' acqua pari a 10 bar, 1 MPa, 145 psi.

ATTENZIONE: L'acqua di alimentazione entrata nell'idropulitrice è da considerarsi come non potabile.

SERIE TSX	PORTATA RETE IDRICA	
	L/min.	G.P.M. USA
MODELLO		
TSX 10-130 TSX 12-100 TSX 12-140 TSX 951	15	4
TSX 14-120 TSX 13-180 TSX 954 TSX 955 TSX 956	17	4.5
TSX 15-150 TSX 17-130 TSX 957 TSX 961	20	5.3

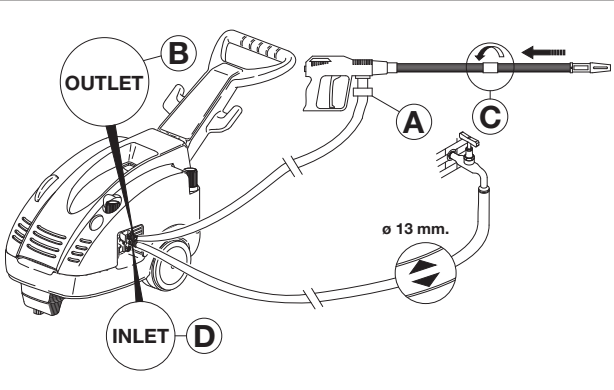

Se si desidera alimentare l'idropulitrice tramite aspirazione libera, è sufficiente immergere l'estremità del tubo di alimentazione nell'acqua da aspirare. La massima profondità di aspirazione considerata come la distanza in altezza tra il pelo libero dell'acqua e la pompa varia da 1 m a 3m (vedere tabella caratteristiche tecniche).

IMPORTANTE

Assicurarsi che la macchina sia alimentata con acqua pulita. Il funzionamento a secco o l'alimentazione con acque sporche, sabbiose o contenente prodotti chimici corrosivi provoca gravi danni alla macchina stessa.

5.3 - ALLACCIAMENTO ALLA RETE ELETTRICA

- 1- Accertarsi che la tensione di rete sia corrispondente a quella indicata nella targhetta di identificazione posta sulla macchina.
- 2- Accertarsi che la presa di corrente sia conforme alle norme vigenti nel Paese di utilizzo ed in particolare sia munita del collegamento a terra.
- 3- Accertarsi che la presa sia protetta con "salvavita" (interruttore magnetotermico differenziale con sensibilità inferiore a 30mA per 30ms) oppure sia presente un dispositivo che possa provare il circuito di terra.
- 4- Non allacciare alla stessa presa altre utenze.
- 5- Inserire la spina dopo essersi accertati che l'interruttore della macchina sia in posizione OFF.

La serie TSX nella versione standard viene fornita priva della spina di collegamento alla rete elettrica.

L'applicazione della spina dovrà essere conforme alle norme IEC 60364-1 ed effettuata da personale qualificato rispettando le seguenti prescrizioni:

- 1- Montare una spina conforme alle norme vigenti nel paese di utilizzo e comunque munita di collegamento a terra.
- 2- Assicurarsi che il collegamento cavo-spina sia stagno.
- 3- Usare una spina con caratteristiche elettriche adeguate ai dati di targa riportati sulla macchina.
- 4- Svolgere completamente il cavo per evitare surriscaldamenti.
- 5- Non schiacciare il cavo.
- 6- Non usare l'idropulitrice con cavo elettrico danneggiato.
- 7- In caso di cavo elettrico danneggiato la sua sostituzione dovrà essere eseguita dal servizio di assistenza tecnico o da personale qualificato.

Nell'eventualità si utilizzi il collegamento diretto senza presa a spina, l'allacciamento alla rete elettrica dovrà essere conforme alla norma IEC 60364-1 ed effettuato da un installatore qualificato. Se si utilizza una presa a spina come dispositivo di sezionamento, questa dovrà essere in posizione facilmente accessibile.

Nei modelli trifase i tre conduttori di alimentazione presenti nel cavo elettrico possono essere collegati indifferentemente alle tre fasi della rete elettrica. Il quarto conduttore di colore giallo/verde va collegato alla terra.

L'idropulitrice dovrà essere collegata solo a reti elettriche aventi una massima impedenza di rete di $Z_{max}=0.3\Omega$.

AVVERTENZA : NEL CASO VENGA A MANCARE LA CORRENTE DURANTE L'USO, SPEGNERE LA MACCHINA PER MOTIVI DI SICUREZZA. (PULSANTE IN "OFF")

5.3.1 - INTERRUTTORE SALVAVITA (Solo per Stati Uniti)

La presente idropulitrice ad alta pressione nella versione UL è dotata di un interruttore salvavita contenuto nella spina del cavo elettrico. Tale attrezzatura assicura una protezione ulteriore dai rischi di shock elettrico. In caso di sostituzione della spina o del cavo elettrico si dovranno utilizzare gli stessi componenti comprendenti il dispositivo salvavita.

5.4 - UTILIZZO DI PROLUNGHE

Nel caso venga utilizzata una prolunga assicurarsi che la spina e la presa siano del tipo a tenuta stagna, comunque sollevate rispetto al suolo, in modo da prevenire possibili contatti con l'acqua.

Utilizzare esclusivamente cavi di prolunga con il numero dei conduttori uguale a quello del cavo della macchina, compreso quello di terra e con spina/presa adeguati al cavo utilizzato.

Utilizzare esclusivamente cavi di prolunga per uso esterno. Tale tipo di cavo è contrassegnato da "Predisposto per uso esterno". Conservare all'interno quando non si utilizza.

Non utilizzare cavi di prolunga deteriorati. Non lasciare che il cavo si trovi in prossimità di fonti di calore e di bordi taglienti. Disconnettere sempre la spina dalla presa prima di distaccare il cavo di prolunga dal prodotto. Non tirare il cavo per estrarre la spina dalla presa. Non toccare la spina e le connessioni con le mani bagnate.

ATTENZIONE! L'USO DI UNA PROLUNGA INADEGUATA PUO' ESSERE PERICOLOSO	TABELLA DI SELEZIONE		
	Tensione Volt	Lunghezza prolunga	Sezione cavi mm ²
	230÷240	Fino a 20 m	2,5
	230÷240	Da 20 a 50 m	4
	400÷415	Fino a 50 m	2,5

5.5 - AVVIAMENTO

- Prima di avviare ed utilizzare la macchina accertarsi che sia posizionata a terra o appoggiata ad un supporto stabile, in ogni caso la superficie di appoggio deve essere orizzontale o avere una pendenza minima.
 - Prima dell'utilizzo è **IMPORTANTE** assicurarsi che il filtro di aspirazione sia pulito (vedere capitolo manutenzione – 10.2 aspirazione).
- 1- Aprire l'alimentazione dell'acqua.
 - 2- Premere il pulsante di avviamento.
 - 3- Aprire la pistola e mantenerla in questa posizione per alcuni secondi in modo da consentire l'eliminazione dell'aria contenuta nelle tubazioni.
 - 4- Regolare a piacere la pressione di lavoro, ruotando il pomolo di regolazione.

ATTENZIONE: nelle idropultrici con “TOTAL STOP” l'arresto del motore avviene circa 20 secondi dopo la chiusura della pistola

Buon lavoro !!!

- 5- A fine lavoro spegnere la macchina.
- 6- Aprire la pistola per scaricare la pressione rimasta nel tubo.

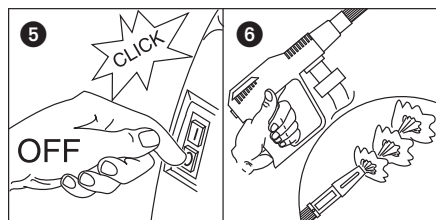
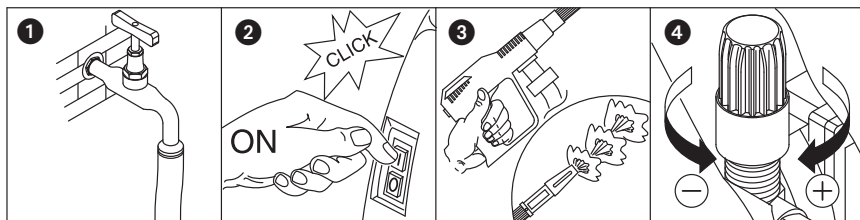

■ Le idropultrici non devono essere utilizzate da bambini né da persone non addestrate. I bambini devono essere sorvegliati affinché non giochino con l'apparecchio.

■ Avere cura che la macchina sia posta fuori dalla portata dei bambini.

■ Questo apparecchio non è concepito per l'uso da parte di persone con capacità fisiche, sensoriali o mentali ridotte, o con limitata esperienza o conoscenza, a meno che una persona responsabile della loro sicurezza fornisca loro supervisione o le istruzioni per l'uso dell'apparecchio.

■ I getti ad alta pressione possono essere pericolosi se usati in modo improprio. In particolare il getto non deve essere diretto verso persone e/o animali, apparecchiature elettriche o verso la macchina stessa.

Non utilizzare la macchina quando siano presenti persone e/o animali nel suo raggio d'azione.

Non dirigere il getto verso se stessi od altri per pulire vestiti o calzature.

■ L'utilizzatore deve avere cura di operare in condizioni e in scenari di sicurezza, evitando ogni situazione di potenziale pericolo per se e per gli altri. In particolare dovrà:

- evitare di operare in condizioni di equilibrio instabile e, comunque, precario;
- ricordare che il getto ad alta pressione genera una reazione (contraccolpo) sull'impugnatura della pistola. I valori di detta reazione sono riportati sulla tabella delle caratteristiche tecniche;

- utilizzare un abbigliamento adeguato a proteggersi;
- fare uso di occhiali di protezione e di calzature in gomma antidrucciolo;
- evitare la dispersione nell'ambiente di sostanze inquinanti, tossiche o comunque nocive.

■ **ATTENZIONE** : Rischio di esplosione.
Non spruzzare liquidi infiammabili.

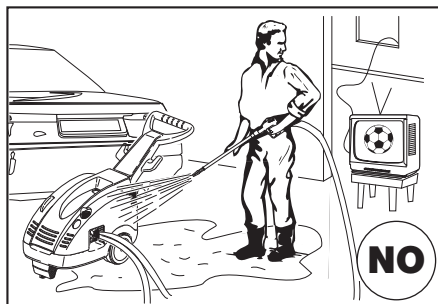
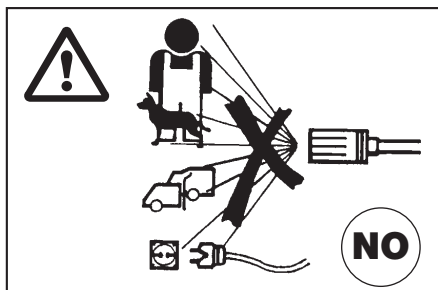

■ La macchina è costruita in conformità ai criteri di sicurezza prescritti dalle norme vigenti. L'uso di apparecchi elettrici comporta, comunque, l'osservanza di alcune regole fondamentali.

- Non entrare in contatto con parti elettriche sotto tensione;
- le operazioni di ispezione, manutenzione e riparazione della macchina devono essere eseguite da personale qualificato. In ogni caso staccare la spina prima di una qualsiasi delle operazioni sopracitate.

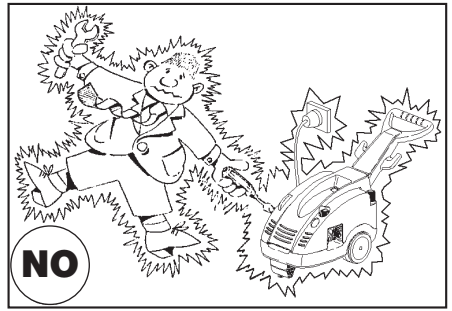

■ Non tirare il cavo di alimentazione per staccare la spina dalla presa di corrente e non tirare il tubo dell'alta pressione per spostare la macchina.

■ **ATTENZIONE:** tubi flessibili e raccordi alta pressione, dispositivi di sicurezza, connessioni elettriche e pistole sono importanti per la sicurezza dell'apparecchio.

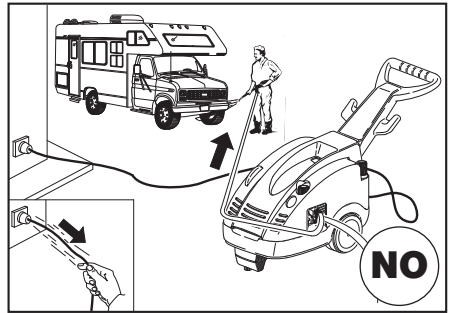

■ Non avviare la macchina se il cavo elettrico d'alimentazione risulta danneggiato. In caso di sostituzione rivolgersi a personale qualificato. Il nuovo cavo, comunque, dovrà avere le caratteristiche di quello originale riportate sulla guaina esterna dello stesso. Non effettuare riparazioni precarie al cavo elettrico e fare attenzione che lo stesso non venga danneggiato.

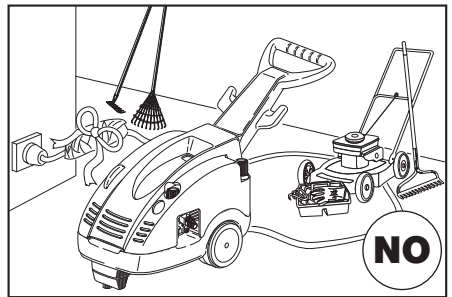

■ Non avviare la macchina se il tubo alta pressione, i raccordi e la pistola risultano danneggiati. In caso di sostituzione assicurarsi che i nuovi componenti abbiano caratteristiche almeno equivalenti a quelli standard in dotazione. Le caratteristiche dei tubi devono essere riportate sugli stessi (pressione max. di lavoro, data di costruzione, costruttore).

■ Evitare durante il funzionamento di coprire la macchina o di collocarla in aree ove sia pregiudicata la ventilazione.

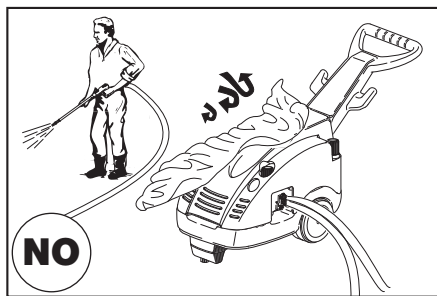

■ Non lasciare la macchina in funzione per più di 5 min. con la pistola chiusa. Oltre questo tempo la temperatura dell'acqua ricircolata aumenta repentinamente rischiando di arrecare danno ai sistemi di tenuta.

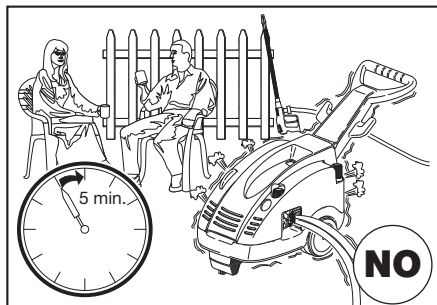

■ Quando si ferma la macchina inserire la sicura per evitare aperture accidentali.

■ La macchina è dotata di un protettore amperometrico-termico che interviene disinserendo elettricamente il motore quando questo si surriscalda. Nell'eventualità questo accada leggere quanto scritto nel capitolo "INCONVENIENTI E RIMEDI".

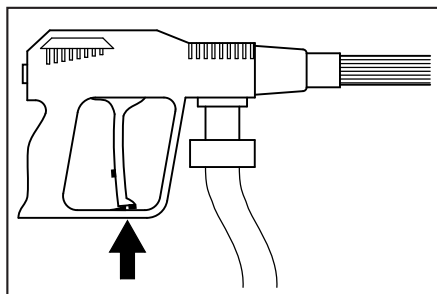

■ Per garantire la sicurezza dell'apparecchio, si devono usare ricambi e accessori originali forniti dal costruttore.

IL COSTRUTTORE DECLINA OGNI RESPONSABILITA' RELATIVA A QUALSIASI DANNO CHE POSSA DERIVARE DAL MANCATO RISPETTO DELLE DESTINAZIONI D'USO, DELLE ISTRUZIONI E DELLE AVVERTENZE RIPORTATE NEL PRESENTE LIBRETTO.

7 - COME USARE I PRODOTTI CHIMICI

I modelli TSX sono predisposti per aspirare e miscelare detersivi ed altri additivi liquidi dal serbatoio incorporato.

In caso di contatto diretto con gli additivi detergenti seguire le indicazioni fornite dal produttore e/o rivenditore del prodotto, e, comunque, sciacquare la parte del corpo coinvolta con abbondante acqua pulita.

7.1 - ASPIRAZIONE DAL SERBATOIO INCORPORATO

Riempirlo come indicato in Fig. 1. Selezionare la bassa pressione agendo sul Rototek o Multireg 99 (Fig. 2). Assicurarsi che il tappo di chiusura sia inserito nell'apposita sede (Fig. 3). Regolare la quantità di detersivo agendo sul cursore +/- (Fig. 3).

Per scaricare il serbatoio svitare il tappo posto sul fondo della macchina (Fig. 4).

Capacità del serbatoio incorporato: 7,5 litri.

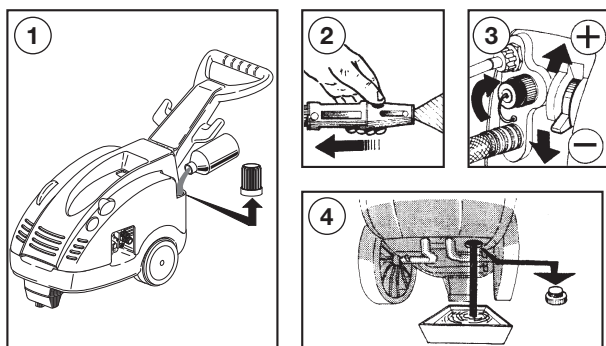

7.2 - ASPIRAZIONE DAL SERBATOIO ESTERNO

Togliere il tappo dalla presa esterna detersivo (Fig. 1). Inserire il kit "A" nella presa detersivo (chem) e l'estremità con il filtro nel serbatoio esterno "B" (Fig. 2). Selezionare la bassa pressione agendo sul Rototek o Multireg 99 (Fig. 3). Regolare la quantità di detersivo agendo sul cursore +/- (Fig. 4). A fine lavoro staccare il kit "A" dalla presa detersivo e reinserire il tappo nella sua sede (Fig. 5).

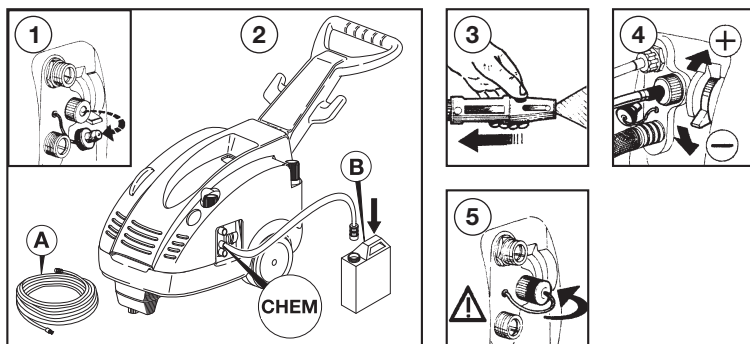

8 - COME USARE IL "ROTOTEK" O IL "MULTIREG 99"

Le selezioni della pressione *devono essere effettuate a pistola chiusa* (1)

A - selezione della pressione

- alta pressione (2)
- bassa pressione (3)

B - regolazione del getto

- getto concentrato (4)
- getto a ventaglio (5)

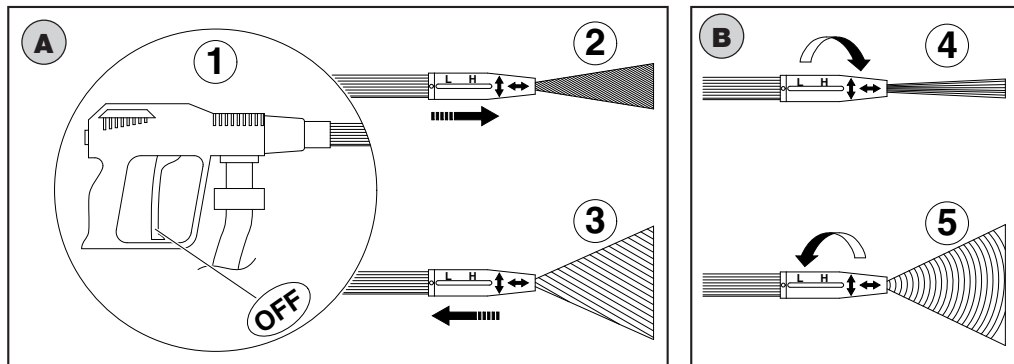

9 - ACCORGIMENTI IN CASO DI ACCANTONAMENTO E/O DI GELO

Se la macchina viene conservata in ambienti sottoposti a pericolo del gelo, consigliamo di fare preventivamente aspirare alla stessa un pò di miscela antigelo, simile a quella utilizzata per l'automobile. In ogni caso consigliamo di tenere la macchina in un locale caldo per qualche minuto, prima dell'uso.

10 - MANUTENZIONE

- La manutenzione e le riparazioni devono essere fatte esclusivamente da personale qualificato ed autorizzato.
- Prima di praticare qualsiasi operazione di pulizia, di manutenzione e/o sostituzione di parti di ricambio, **scollegare la macchina dalla rete elettrica** togliendo la spina dalla presa di corrente.
- Una corretta manutenzione favorisce una durata di funzionamento più lunga ed il mantenimento delle migliori prestazioni.
- Controllare periodicamente lo stato dell'idropulitrice, dei particolari in pressione (tubo, raccordi, lancia) e del cavo elettrico (vedere capitolo "Avvertenze generali d'uso"). Verificare eventuali perdite d'acqua, di olio e/o malfunzionamenti. Se necessario provvedere alla sostituzione dei particolari interessati. L'elenco dei particolari componenti la macchina e gli schemi elettrici sono riportati sul libretto "NOMENCALTURA RICAMBI".

In caso di dubbi contattare il servizio assistenza Interpump Group.

10.1 - CAMBIO OLIO

- Il livello dell'olio deve essere periodicamente controllato tramite l'apposita spia livello olio.
- Il primo importante cambio d'olio deve avvenire dopo le prime 50 ore di lavoro e successivamente ogni 300 ore.
- Consigliamo in ogni caso un cambio d'olio almeno una volta all'anno.
- Tipo olio : SAE 15W40 MINERALE
- Capacità olio: 0,4 litri.
- Svitare il tappo di scarico situato sul fondo della pompa e il tappo giallo di sfiato.
- Lasciare sgocciolare l'olio contenuto nella pompa in un recipiente. Successivamente dovrà essere consegnato ad un centro di raccolta autorizzato.
- Avvitare il tappo di scarico e introdurre l'olio dal foro superiore fino al livello indicato dalla spia livello olio.
- Avvitare il tappo giallo di sfiato.

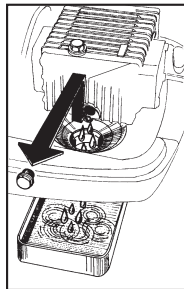

10.2 - FILTRO ASPIRAZIONE

Prima dell'utilizzo della macchina è **IMPORTANTE** assicurarsi che il filtro sia pulito. Lavarlo accuratamente con acqua corrente e/o pulirlo con aria in pressione fino alla completa eliminazione dei residui depositati sul fondo.

Va ricordato che un filtro ben pulito è garanzia di buon funzionamento della macchina.

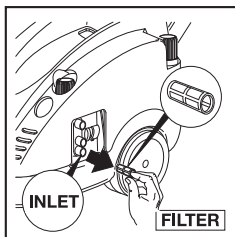

Estrarre il filtro dal raccordo ingresso acqua

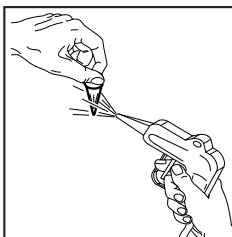

Pulire il filtro soffiando con aria in pressione

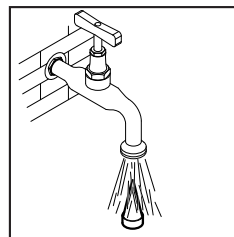

Lavare il filtro con acqua corrente

10.3 - SOSTITUZIONE UGELLO ALTA PRESSIONE

Periodicamente è necessaria la sostituzione dell'ugello ad alta pressione montato sulla lancia essendo questo un componente soggetto a normale usura di funzionamento. L'usura è generalmente identificabile da un calo di pressione di funzionamento dell'idropulitrice. Per l'eventuale sostituzione rivolgersi al fornitore e/o rivenditore per istruzioni.

- Qualora si decida di non utilizzare più la macchina, si raccomanda di renderla inoperante asportando il cavo di alimentazione dell'energia elettrica.
- Tenerla comunque fuori dalla portata dei bambini.
- Essendo la macchina un rifiuto speciale, disassemblarla e raccoglierne le parti omogenee per lo smaltimento in accordo alle leggi vigenti.
- Non utilizzare le parti rottamate come ricambio.



Informazioni sullo smaltimento delle apparecchiature elettriche ed elettroniche in ottemperanza alla direttiva 2002/96 CE (RAEE).

1. Nell'Unione Europea

Attenzione: per smaltire il presente prodotto non utilizzare il normale bidone della spazzatura.

Le apparecchiature elettriche ed elettroniche usate devono essere gestite a parte ed in conformità alla legislazione che richiede il trattamento, il recupero e il riciclaggio adeguato dei suddetti prodotti.

In seguito alle disposizioni attuate dagli Stati membri, i privati residenti nella UE possono conferire gratuitamente le apparecchiature elettriche ed elettroniche usate a centri di raccolta designati *. In alcuni Paesi *, anche il rivenditore locale può ritirare gratuitamente il vecchio prodotto se l'utente ne acquista un altro nuovo di tipologia simile

** Per maggiori informazioni contattare le autorità locali competenti.*

In caso di difficoltà nel reperire il centro di raccolta autorizzato allo smaltimento, interpellare il rivenditore dal quale è stato acquistato il prodotto.

Lo smaltimento corretto del presente prodotto contribuirà a garantire che i rifiuti siano sottoposti al trattamento, al recupero e al riciclaggio necessari prevenendone il potenziale impatto negativo sull'ambiente e sulla salute umana, che potrebbe derivare da un'inadeguata gestione dei rifiuti.

La normativa nazionale prevede sanzioni a carico dei soggetti che effettuano lo smaltimento abusivo o l'abbandono dei rifiuti di apparecchiature elettriche ed elettroniche.

2. Nei Paesi che non fanno parte dell'UE.

Se si desidera eliminare il presente prodotto, contattare le autorità locali e informarsi sul metodo di smaltimento corretto.

12 - INCONVENIENTI E RIMEDI

(AD USO DI PERSONALE QUALIFICATO)

INCONVENIENTI	CAUSE	RIMEDI
La pompa gira ma non raggiunge le pressioni	La pompa aspira aria Valvole usurate o sporche Guarnizioni valvola bypass usurate Ugello inadeguato o usurato Guarnizioni usurate Filtro sporco	Controllare i condotti di aspirazione Pulire o sostituire Controllare e/o sostituire Controllare e/o sostituire Controllare e/o sostituire Controllare e/o pulire
Oscillazioni irregolari di pressione	Valvole usurate, sporche o bloccate Aspirazione d'aria Guarnizioni usurate Filtro sporco	Controllare pulire e/o sostituire Controllare i condotti di aspirazione Controllare e/o sostituire Controllare e/o pulire
Calo di pressione	Ugello usurato Valvole sporche o bloccate Guarnizioni valvola bypass usurata Guarnizioni usurate Filtro sporco	Cambiare ugello Controllare pulire e/o sostituire Controllare e/o sostituire Controllare e/o sostituire Controllare e/o pulire
Rumorosità	Aspirazione di aria Valvole usurate, sporche o bloccate Cuscinetti usurati Temperature eccessive dell' acqua Filtro sporco	Controllare i condotti di aspirazione Controllare pulire e/o sostituire Controllare e/o sostituire Portare la temperatura sotto i 60° C. Controllare e/o pulire
Presenza di acqua nell' olio	Anelli tenuta (acqua e olio) usurati Alta percentuale di umidità nell' aria	Controllare e/o sostituire Cambiare l'olio con frequenza doppia rispetto a quella prescritta
Perdite d'acqua dalla testata	Guarnizioni usurate O.R. del sistema di tenuta usurati	Sostituire le guarnizioni Sostituire gli O.R.
Perdite d'olio	Anelli di tenuta olio usurati	Sostituire anelli di tenuta
Premuto l'interruttore il motore ronza ma non parte	La tensione (Volt) di rete è inferiore a quella minima prescritta La pompa è bloccata o gelata Prolunga elettrica di inadeguata sezione	Controllare che l'impianto sia adeguato Vedere istruzioni a pag. 128 Consultare la tabella per l'uso corretto della prolunga (pag. 122)
Premendo l'interruttore il motore non parte	La spina non è bene inserita Manca corrente	Controllare spina, cavo e interruttore
Il motore si arresta improvvisamente	Il protettore termico è intervenuto a causa di surriscaldamento	Controllare che la tensione sia quella prescritta Lasciare raffreddare per alcuni minuti prima di riaccendere la macchina

(NEDERLANDS) CE-CONFORMITEITSVERKLARING (Conform de bijlage II van de Europese Richtlijn 2006/42/EG)

De producent **INTERPUMP GROUP S.p.A. - Via E. Fermi, 25 - 42049 S. ILARIO D'ENZA (RE) - Italië**

VERKLAART dat de hieronder geïdentificeerde en beschreven machine:

Soort machine: Mobiele hogedrukwaterstraalmachine

Fabrieksmerk: INTERPUMP GROUP

Model: TSX

Overeenstemt met de vereisten van de hieronder aangegeven richtlijnen en bijwerkingen:

- Richtlijn machines 2006/42/EG
- Laagspanningsrichtlijn 2006/95/EG
- Richtlijn elektromagnetische compatibiliteit 2004/108/EG
- Richtlijn productaansprakelijkheid 85/374/EG
- Richtlijn beperking van het gebruik van bepaalde gevaarlijke stoffen 2002/95/EG
- Richtlijn afval van elektrische en elektronische apparatuur 2002/96/EG
- Richtlijn geluidsemissies in het milieu 2000/14/EG

UNI EN ISO 12100.1:2005 • UNI EN ISO 12100.2:2005 • EN 60335.1:2002 + A1:2004 + A11:2004 + A2:2006 + A12:2006 • EN 60335.2.79:2009

Persoon bevoegd om het technische dossier samen te stellen

naam: Maurizio Novelli

Adres: INTERPUMP GROUP S.p.A.

Via E. Fermi, 25 - 42049 S. ILARIO D'ENZA (RE) - Italië

De onderdirecteur
Ing. Paolo Marinsek

Persoon bevoegd om deze verklaring op te stellen:

Handtekening _____

Reggio Emilia December/2009

(SVENSKA) FÖRSÄKRAN OM ÖVERENSSTÄMMELSE (Enligt bilaga II av Europadirektivet 2006/42/CE)

Tillverkaren **INTERPUMP GROUP S.p.A. - Via E. Fermi, 25 - 42049 S. ILARIO D'ENZA (RE) - Italia**

FÖRSÄKRAR att maskinen som identifieras och beskrivs enligt följande:

Maskintyp: Mobil högtryckstvätt

Tillverkare: INTERPUMP GROUP

Modell: TSX

Överensstämmer med kraven i nedan listade direktiv och påföljande uppdateringar:

- Maskindirektiv 2006/45/CE
- Lågspänningsdirektiv 2006/95/CE
- Direktiv om elektromagnetisk kompatibilitet 2004/108/CE
- Direktiv om tillverkarens ansvar 85/374/CE
- Direktiv om begränsningar i användandet av bestämda farliga substanser 2002/95/CE
- Direktiv om avfall från elektriska och elektroniska apparater 2002/96/CE
- Direktiv om bullernivå 2000/14/CE

UNI EN ISO 12100.1:2005 • UNI EN ISO 12100.2:2005 • EN 60335.1:2002 + A1:2004 + A11:2004 + A2:2006 + A12:2006 • EN 60335.2.79:2009

Person auktoriserad att utföra den tekniska handlingen

namn: Maurizio Novelli

Adress: INTERPUMP GROUP S.p.A.

Via E. Fermi, 25 - 42049 S. ILARIO D'ENZA (RE) - Italia

Verkställande direktör
Ing. Paolo Marinsek

Person auktoriserad att redigera försäkran:

Signatur _____

Reggio Emilia December/2009

(NORSK) SAMSVARERKLÆRING (I overensstemmelse med vedlegg II av Europadirektivet 2006/42/CE)

Produsenten **INTERPUMP GROUP S.p.A. - Via E. Fermi, 25 - 42049 S. ILARIO D'ENZA (RE) - Italia**

ERKLÆRER, at maskinen med følgende identifikasjon og beskrivelse:

Maskintype: Mobil høytrykksspøyer

Fabrikkens merke: INTERPUMP GROUP

Modell: TSX

Er i overensstemmelse med kravene framsatt i følgende direktiver med påfølgende oppdateringer:

- Maskindirektiv 2006/42/EF
- Lavspenningsdirektiv 2006/95/EF
- Direktiv om elektromagnetisk kompatibilitet 2004/108/EF
- Produktansvarsdirektiv 85/374/EF
- Direktiv om begrensnng av bruken av visse farlige stoffer 2002/95/EF
- Direktiv om elektrisk og elektronisk avfall 2002/96/EF
- Lyddirektiv 2000/14/EF

UNI EN ISO 12100.1:2005 • UNI EN ISO 12100.2:2005 • EN 60335.1:2002 + A1:2004 + A11:2004 + A2:2006 + A12:2006 • EN 60335.2.79:2009

Person med autorisasjon til å utforme det tekniske materialet
technischen Unterlagen

navn: Maurizio Novelli

Adresse: INTERPUMP GROUP S.p.A.

Via E. Fermi, 25 - 42049 S. ILARIO D'ENZA (RE) - Italia

Adm. Dir.

Ing. Paolo Marinsek

Underskrift _____



Person med autorisasjon til å utforme erklæringen:

Reggio Emilia, desember 2009

(SUOMI) EU –VAATIMUSTENMUKAISUUSVAKUUTUS (EU -direktiivin 2006/42/CE liitteen II mukainen)

Valmistaja **INTERPUMP GROUP S.p.A. - Via E. Fermi, 25 - 42049 S. ILARIO D'ENZA (RE) - Italia**

VAKUUTTAA, että seuraavaa kuvausta vastaava kone:

Koneen tyyppi: Siirrettävä suurpaine -vesipuhdistin

Tavaramerkki: INTERPUMP GROUP

Malli: TSX

On kaikkien seuraavien EU –direktiivien asettamien vaatimusten ja niiden päivitysten mukainen:

- Konedirektiivi 2006/42/CE
- Pienjännitedirektiivi 2006/95/CE
- Sähkömagneettinen yhteensopivuus –direktiivi 2004/108/CE
- Valmistajan vastuuta koskeva direktiivi 85/374/CE
- Vaarallisten aineiden käyttöä rajoittava direktiivi 2002/95/CE
- Sähköisten ja elektronisten laitteiden hävittämistä koskeva direktiivi 2002/96/CE
- Akustisia ympäristöpäästöjä koskeva direktiivi 2000/14/CE

UNI EN ISO 12100.1:2005 • UNI EN ISO 12100.2:2005 • EN 60335.1:2002 + A1:2004 + A11:2004 + A2:2006 + A12:2006 • EN 60335.2.79:2009

Teknisen asiakirja-aineiston laatimiseen valtuutettu henkilö

nimi: Maurizio Novelli

osoite: INTERPUMP GROUP S.p.A.

Via E. Fermi, 25 - 42049 S. ILARIO D'ENZA (RE) - Italia

valtuutettu yhtiömies insinööri

Ing. Paolo Marinsek

Allekirjoitus _____



Vakuutuksen laatimiseen valtuutettu henkilö:

Reggio Emilia Jouluku/2009

(DANSK) EF KONFORMITETSERKLÆRING (I henhold til EF-direktivet 2006/42/EF, bilag II)

Fabrikanten **INTERPUMP GROUP S.p.A. - Via E. Fermi, 25 - 42049 S. ILARIO D'ENZA (RE) - Italia**

ERKLÆRER at følgende maskine, identificeret og beskrevet som:

Maskintype: Transportabel højtryksspulser

Tillverkare: INTERPUMP GROUP

Model: TSX

er i overensstemmelse med forskrifterne, som er indeholdt i nedenstående EF-direktiver samt alle følgende ændringer:

- 2006/42/EF - Maskindirektivet
- 2006/95/EF - Lavspændingsdirektivet
- 2004/108/EF - Direktivet om elektromagnetisk kompatibilitet
- 85/374/EF - Produktansvarsdirektivet
- 2002/95/EF - Direktivet om begrænsning af anvendelsen af visse farlige stoffer i elektrisk og elektronisk udstyr
- 2002/96/EF - Direktivet om affald af elektrisk og elektronisk udstyr
- 2000/14/EF - Direktivet om støjmission fra maskiner til udendørs brug

UNI EN ISO 12100.1:2005 • UNI EN ISO 12100.2:2005 • EN 60335.1:2002 + A1:2004 + A11:2004 + A2:2006 + A12:2006 • EN 60335.2.79:2009

Navn på personen som er autoriseret til at oprette det tekniske dossier

Navn: Maurizio Novelli

Adresse: INTERPUMP GROUP S.p.A.

Via E. Fermi, 25 - 42049 S. ILARIO D'ENZA (RE) - Italia

Navn på personen som er autoriseret til at udfærdige erklæringen

Administrerende Direktør,

Ing. Paolo Marinsek

Reggio Emilia, December 2009

Underskrift _____



(ΕΛΛΗΝΙΚΑ) ΔΗΛΩΣΗ ΠΙΣΤΟΤΗΤΑΣ ΕΚ (Σύμφωνα με το παράρτημα II της Ευρωπαϊκής Οδηγίας 2006/42/EK)

Ο κατασκευαστής **INTERPUMP GROUP S.p.A. - Via E. Fermi, 25 - 42049 S. ILARIO D'ENZA (RE) - ITALIA**

ΔΗΛΩΝΕΙ ότι το μηχάνημα που προσδιορίζεται και περιγράφεται στη συνέχεια:

Τύπος μηχανήματος: Κινητό μηχάνημα καθαρισμού υψηλής πίεσης

Βιομηχανικό σήμα: INTERPUMP GROUP

Μοντέλο: TSX

Συμμορφώνεται με τις απαιτήσεις των οδηγιών που αναφέρονται παρακάτω και τις μετέπειτα ενημερώσεις:

- Οδηγία 2006/42/EK σχετικά με τα Μηχάνηματα
- Οδηγία 2006/95/EK περί χαμηλής τάσης
- Οδηγία 2004/108/EK για την ηλεκτρομαγνητική συμβατότητα
- Οδηγία 85/374/EK σχετικά με την ευθύνη του κατασκευαστή
- Οδηγία 2002/95/EK σχετικά με τον περιορισμό της χρήσης ορισμένων επικίνδυνων ουσιών
- Οδηγία 2002/96/EK σχετικά με τα απόβλητα είδη ηλεκτρικού και ηλεκτρονικού εξοπλισμού
- Οδηγία 2000/14/EK σχετικά με τις εκπομπές θορύβου στο περιβάλλον

UNI EN ISO 12100.1:2005 • UNI EN ISO 12100.2:2005 • EN 60335.1:2002 + A1:2004 + A11:2004 + A2:2006 + A12:2006

EN 60335.2.79:2009

Εγκεκριμένο άτομο για τη δημιουργία του τεχνικού φακέλου

όνομα: Maurizio Novelli

Διεύθυνση: INTERPUMP GROUP S.p.A.

Via E. Fermi, 25 - 42049 S. ILARIO D'ENZA (RE) - ITALIA

Ο Πληρεξούσιος Διαχειριστής

Μηχ. Paolo Marinsek

Εγκεκριμένο άτομο για τη σύνταξη της συμμόρφωσης

Reggio Emilia Δεκέμβριος/2009

Υπογραφή _____



DICHIARAZIONE CE DI CONFORMITA' (Ai sensi dell'allegato II della Direttiva Europea 2006/42/CE)

Il produttore **INTERPUMP GROUP S.p.A. - Via E. Fermi, 25 - 42049 S. ILARIO D'ENZA (RE) - Italia**

DICHIARA che la macchina identificata e descritta come segue:

Tipo di macchina: Idropulitrice mobile ad alta pressione

Marchio di fabbrica: INTERPUMP GROUP

Modello: TSX

Risulta essere conforme ai requisiti delle sotto elencate direttive e successivi aggiornamenti:

- Direttiva Macchine 2006/42/CE
- Direttiva sulla bassa tensione 2006/95/CE
- Direttiva sulla compatibilità elettromagnetica 2004/108/CE
- Direttiva sulla responsabilità del produttore 85/374/CE
- Direttiva sulla restrizione dell'uso di determinate sostanze pericolose 2002/95/CE
- Direttiva sui rifiuti di apparecchiature elettriche ed elettroniche 2002/96/CE
- Direttiva sulle emissioni acustiche ambientali 2000/14/CE

UNI EN ISO 12100.1:2005 • UNI EN ISO 12100.2:2005 • EN 60335.1:2002 + A1:2004 + A11:2004 + A2:2006 + A12:2006 • EN 60335.2.79:2009

Persona autorizzata a costituire il fascicolo tecnico

Persona autorizzata a redigere la dichiarazione:

Reggio Emilia Dicembre/2009

Nome: Maurizio Novelli

Indirizzo: INTERPUMP GROUP S.p.A.

Via E. Fermi, 25 - 42049 S. ILARIO D'ENZA (RE) - Italia

L'amministratore delegato
Ing. Paolo Marinsek

Firma _____





INTERPUMP GROUP

VIA E. FERMI, 25 - 42049 S. ILARIO - REGGIO EMILIA (ITALY)
TEL. +39 - 0522 - 904311 - TELEFAX + 39 - 0522 - 904444
E-mail: info@interpumpgroup.it - <http://www.interpumpgroup.it>