

ОБЩИЙ КАТАЛОГ
МОЕЧНЫЕ УСТАНОВКИ И ОСНАЩЕНИЕ



vema®

Tecnologie di lavaggio

Vema Srl
Via Messina 18 - 20831 SEREGNO (MB)
Тел. 0362-223464 Факс 0362-325822
Email: info@vemaimpanti.it
Сайт: www.vemaimpanti.it

UNI EN ISO 9001:2008



УКАЗАТЕЛЬ

1	FMT1 – Централизованная моечная система – один насос
1.1	Hydra 130/12 - Настенная или передвижная моечная система - макс. 130 бар
2	FMT6 - Централизованная моечная система - Multi-Pressure
4	FMT6 Special - Централизованная моечная система с несколькими настройками давления - 2/3 насоса
4.1	FMT2 - Централизованная моечная система с несколькими настройками давления - 2 насоса
5	Modula One – Одиная централизованная моечная система – Большая интенсивность потока
5.1	Modula Plus – Модульная централизованная моечная система - Большая интенсивность потока
5.2	Modula Two - Модульная централизованная моечная система - Большая интенсивность потока - 2 насоса
6	Modula Smart - Централизованная моечная система со средним давлением
7	Static - Централизованная моечная система – Горячая вода
8	FDR - Передвижная моечная установка – с системой вспенивания
9	FDR Super - Super Air - Передвижная моечная установка система распределения пены
10.0	HD Evolution – Моечное устройство на колесном ходу – холодная вода, 20 - 500 бар
10.1	Calidus – Моечная система с использованием горячей воды – один насос 130 бар, 2/4 л
11	Hydra 12/25 - Настенная или передвижная моечная система – макс. 12 бар
12	Hydra 20/30 - Настенная или передвижная моечная система - макс. 20 бар
13	Hydra 40/21 - Настенная или передвижная моечная система - макс. 40 бар
14	Hydra 25/100 - 20/200 - 40/75 - Централизованная моечная система – среднее давление
15	Robotina 2000 – Автоматическое моечное устройство (без насоса)
16	Системы вспенивания – Настенные или передвижные станции распределения пены
17	Автоматические систем подачи дезинфицирующих и дезинсектирующих растворов
<i>Дополнительное оснащение установок</i>	
50	Барaban для автоматического наматывания шланга
51	Барaban для ручного наматывания шланга
52	Моечный патрубок из нержавеющей стали FOOD
53	Моечный патрубок из нержавеющей стали в комплекте с пистолетом
54	Насадка из нержавеющей стали для установок высокого и среднего давления – регламентированные интенсивность потока/давление
55	Патрубок + насадки для пены
56	Пистолеты – для установок высокого, среднего и низкого давления
57	Шланги – для установок высокого, среднего и низкого давления
58	Быстроразъемные муфты и фитинги из нержавеющей стали
59	Широкий ассортимент дополнительного оснащения для моечных установок
	Хомут для трубопровода высокого давления
	Испытательный комплект - Аккумуляторы - Фильтры
	Шаровой кран
	Бак для воды
	Крепления шлангов – Крепления патрубков – Крепления баков



FMT1

Одиарная моечная система **FMT 1** представляет собой насосную установку с давлением, регулируемым в диапазоне от 20 до 200 бар, и интенсивностью потока 15, 21, 30, 42 л/мин.

Установка предназначена для использования непосредственно в производственных цехах.

Установка монтируется на стену с помощью специальных кронштейнов из нержавеющей стали, включающих амортизаторы вибраций.

Вес опциональное оснащение, такое как барабан для наматывания шланга, станция подачи пены и крепление патрубка может монтироваться на той же опоре.

Конструкция требует лишь незначительного техобслуживания и оснащена гидравлическим устройством управления с функцией автоматического останова с задержкой при запуске, регулируемой с помощью простого открытия и закрытия патрубка.

Это уменьшает износ и обеспечивает сохранение энергии в то время, когда патрубок не используется.

Насос рассчитан на использование горячей воды даже с температурой более 75°C и отключается в отсутствии воды.

Техобслуживания чрезвычайно простое, с простым и быстрым доступом к различным узлам.



FMT1

1

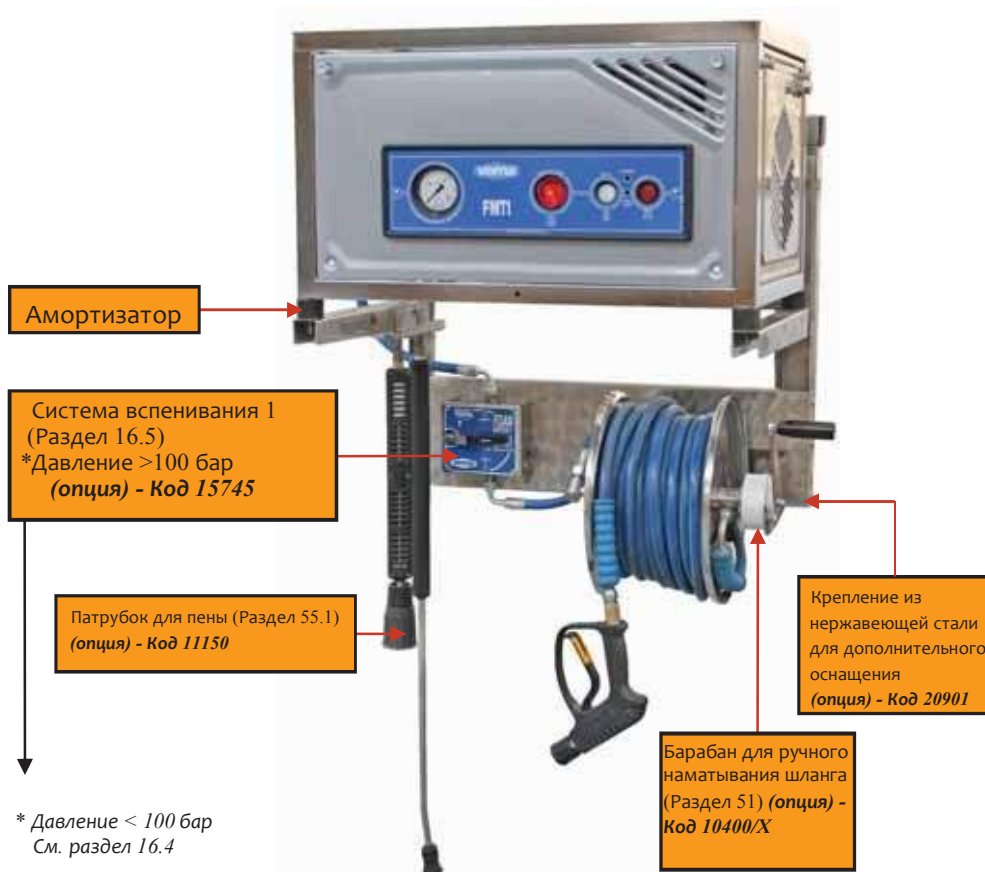

ДОСТУПНЫЕ КОНФИГУРАЦИИ

КОД	ПОТОК (л/мин)	РЕГУЛИРУЕМОЕ ДАВЛЕНИЕ (бар)	МОЩНОСТЬ (кВт)	НАПРЯЖЕНИЕ (В)	СКОРОСТЬ ВРАЩЕНИЯ	ВЕС (кг)	РАЗМЕРЫ ДхВхГ (мм)	МАКС. ТЕМПЕРАТУРА ВОДЫ НА ВХОДЕ	МАКС. ЧИСЛО ОПЕРАТОРОВ
1015/x	15	20 - 200	5,5	400	1450	60	700x400x450	80 °С	1
1021/x	21	20 - 150	5,5	400	1450	60	700x400x450	80 °С	1
1022/x	21	20 - 100	4	400	1450	58	700x400x450	80 °С	1
1030/x	30	20 - 100	5,5	400	1450	70	700x400x450	80 °С	2
1042/x	42	20 - 70	5,5	400	1450	80	700x400x450	80 °С	2-3
1030/x/l	30	20 - 100	7,5	400	1450	105	700x400x450	80 °С	2
1042/x/l	42	20 - 70	7,5	400	1450	105	700x400x450	80 °С	2-3

ТЕХНИЧЕСКИЕ ХАРАКТЕРИСТИКИ

- Низковольтные механизмы управления (24 В)
- Общий останов
- Электронная плата для гидравлического управления уткой воды под высоким давлением
- Общая блокировка при неиспользовании в течение часа (с возможностью деактивации блокировки)
- Устройство защиты от перегрева 80° С
- Регулировка давления
- Индикатор давления
- Реле давления
- Насос с керамическим поршнем и клапанами из нержавеющей стали
- Панель управления IP65
- Реле недостаточного уровня воды
- Рама из нержавеющей стали с цилиндрической лапой

Стандартное дополнительное оснащение

FMT1

Насадка из



нержавеющей
стали 1/8"
Код 19xxxx



Моечный патрубок из нержавеющей стали 90 см без насадки в комплекте с
ниппелем Ø14
Код 11198



Шланг высокого давления R/2 15 м.
Нержавеющие оцинкованные фитинги с
внутренней резьбой 3/8"

Код 18215



Пистолет с муфтой Ø 14
Код 25095/ST



Шланг R/2 HP D/90 700 мм
Код 18200/D9/700



Пара кронштейнов из нержавеющей
стали для монтажа на стену
+ амортизатор вибраций
Код 20010 + Код 17503/X



Шланг R/1 in-let D/90 700 мм
Код 18300/D9/700

Оptionальное дополнительное оснащение



Бак из нержавеющей стали на 30 л в
комплекте с датчиком уровня воды Код
2003

1

vema

Hydra 130/12



Hydra 130/12 - это подлинная революция в сфере устройств среднего и низкого давления.

Устройство является уникальным для своей сферы благодаря компактности, низкому уровню шума, надежности и стандартному оснащению, позволяющим оптимизировать процедуры вспенивания, полоскания и дезинфекции.

Система уже содержит все компоненты, от электрической панели до системы подачи пены и дезинфекции, на 100% изготовленной из нержавеющей стали и обеспечивающей очень надежную целостную комбинацию для удовлетворения всех санитарных потребностей.

Рама устройства изготовлена из нержавеющей стали. Простой доступ ко всем деталям облегчает их проверку, обслуживание и регулирование.

Насос потребляет всего 3 кВт и создает давление ок. 130 бар при расходе 12 л/мин. Это позволяет использовать горячую воду с температурой до 75°C.

В устройстве используются низковольтные механизмы управления (24 В). Отсроченная функция полного останова отключает систему при закрытии патрубков.

Hydra 130/12 также представляет собой одно из наиболее рациональных в использовании моечных устройств, поскольку оператору нужно всего лишь повернуть ручку на передней панели и вставить патрубков.

1.1

vema



Hydra 130/12

1.1



ДОСТУПНАЯ КОНФИГУРАЦИЯ

КОД	МОДЕЛЬ	ПОТОК (л/мин)	ДАВЛЕНИЕ (бар)	МОЩНОСТЬ (кВт)	НАПРЯЖЕНИЕ (В)	СКОРОСТЬ ВРАЩЕНИЯ	ВЕС (кг)	РАЗМЕРЫ ДхВхГ (мм)	МАКС. ТЕМПЕРАТУРА ВОДЫ НА ВХОДЕ	МАКС. ЧИСЛО ОПЕРАТОРОВ
1090	Настенный монтаж	12	20-130	3	400	1450	50	580x350x350	75 °С	1

ТЕХНИЧЕСКИЕ ХАРАКТЕРИСТИКИ

- Низковольтные механизмы управления (24 В).
- Общий останов.
- Устройство защиты от перегрева 75 °С.
- Индикатор давления.
- Регулировка давления.
- Управление с помощью датчика потока.
- Насос с 3 керамическими поршнями в комплекте с комплектом специальных уплотнений для применения в условиях высоких температур.
- Панель управления IP65.
- Дозирующая система из нержавеющей стали: система вспенивания 1 для подачи пены и дезинфекции.
- Рама из нержавеющей стали.

Hydra 130/12

Стандартное дополнительное оснащение



Насадка из нержавеющей стали
1/8"

Код 19xxxx



Моечный патрубок из нержавеющей стали 70 см без насадки в комплекте с ниппелем Ø14

Код 11178



Пистолет с ниппелем Ø14

Код 25095/ST



Патрубок для пены из нержавеющей стали 50 см с насадкой и ниппелем Ø14

Код 11150



Шланг высокого давления. R/2 L= 15 м.
3/8" F

Код 18215



Стенной кронштейн из нержавеющей стали для шланга

Код 20903



Монтажный кронштейн из нержавеющей стали



Встроенное устройство дозирования пены

Код 33011+ Код 33012

Опциональное дополнительное оснащение



Моечный патрубок из нержавеющей стали 90 см с вращающейся насадкой в комплекте с ниппелем Ø14

Код 11198 + Код 19338



Барaban из нержавеющей стали для ручного наматывания шланга

Код 10400/X (Раздел 51)



Барaban из нержавеющей стали для автоматического наматывания шланга (без шланга)

Код 10300
(Раздел 50)

1.1

vema®



Надежность, эффективность, безопасность.

Основными характеристиками централизованных систем промывки FMT 6 с регулируемым давлением являются их модульная концепция, позволяющая использовать от одного до шести патрубков одновременно, возможность регулировки давления в диапазоне от 20 до 150 бар, производительность насоса в 15, 12, 30 л/мин и автоматизация.

Число патрубков, которые можно использовать одновременно, задается на этапе проектирования, поэтому система регулирует поток в соответствии с фактическим количеством используемых в определенный момент времени патрубков, обеспечивая постоянное давление в каждой точке промывки.

Лишние насосы автоматически отключаются через десять секунд, а функция отсроченного общего останова моечной системы срабатывает при закрытии всех патрубков.

Модуль управления и регулировки потока и давления расположен в верхней части устройства, а электрическая панель может устанавливаться на стену в наиболее подходящем месте, даже на некотором расстоянии от силовых модулей.

Электрическая панель включает ультрасовременное электронное устройство, которое автоматически управляет всей централизованной модульной моечной системой с 2-6 насосами, в частности, следующими функциями:

1. Управление давлением и отображение давления с помощью электронного реле давления и цифрового дисплея
2. Контроль потребности в подаче воды под давлением и автоматический запуск силовых модулей
3. Контроль температуры воды на входы с помощью цифрового дисплея.
4. Защита от одновременного запуска силовых модулей; запуск силовых модулей производится поочередно с разницей в несколько секунд во избежание пиков тока в электролинии.
5. Статистический запуск.

Запускаемый силовой модуль выбирается произвольно для обеспечения равномерного распределения нагрузки по разным модулям.

Также возможно постоянное отслеживание безопасности системы в случае повреждения шланга, слишком высокой температуры воды или слишком высокого давления.



FMT6

2



ДОСТУПНЫЕ КОНФИГУРАЦИИ

КОД	ПОТОК (л/мин)	РЕГУЛИРУЕМОЕ ДАВЛЕНИЕ (бар)	МОЩНОСТЬ (кВт)	НАПРЯЖЕНИЕ (В)	СКОРОСТЬ ВРАЩЕНИЯ	ВЕС (кг)	РАЗМЕРЫ ДхВхГ (мм)	МАКС. ТЕМПЕРАТУРА ВОДЫ НА ВХОДЕ	МАКС. ЧИСЛО ОПЕРАТОРОВ
2315/x	45	20 - 150	12	400	1450	210	700x1600x450	80 °С	3
2321/x	63	20 - 150	16,6	400	1450	225	700x1600x450	80 °С	3
2330/x	90	20 - 100	16,5	400	1450	240	700x1600x450	80 °С	3
2415/x	60	20 - 150	16	400	1450	260	1400x1200x450	80 °С	4
2421/x	84	20 - 150	22	400	1450	280	1400x1200x450	80 °С	4
2430/x	120	20 - 100	22	400	1450	300	1400x1200x450	80 °С	4
2515/x	75	20 - 150	20	400	1450	310	1400x1600x450	80 °С	5
2521/x	105	20 - 150	27,5	400	1450	335	1400x1600x450	80 °С	5
2530/x	150	20 - 100	27,5	400	1450	360	1400x1600x450	80 °С	5
2615/x	90	20 - 150	24	400	1450	360	1400x1600x450	80 °С	6
2621/x	126	20 - 150	33	400	1450	390	1400x1600x450	80 °С	6
2630/x	180	20 - 100	33	400	1450	420	1400x1600x450	80 °С	6

ТЕХНИЧЕСКИЕ ХАРАКТЕРИСТИКИ

- Низковольтные механизмы управления (24 В)
- Регулировка давления
- Регулировка потока воды
- Автоматическое управление насосами с помощью электронного устройства
- Возможность одновременного использования нескольких патрубков
- Автоматическое отключение насосов в случае неиспользования
- Возможность настройки различной интенсивности потока при различном давлении в разных зонах промывки
- Контроль недостаточного количества воды
- Защита от перегрева
- Блокирование установки в случае разрыва шланга высокого давления
- Панель управления IP65
- Насос UNI в комплекте с уплотнениями для использования в условиях высоких температур до 80 °С
- Цифровой дисплей для отображения температуры и давления
- Рама из нержавеющей стали с цилиндрической лапой

Общие элементы централизованной установки с несколькими настройками давления –
Заказываются отдельно для комплектации установки

FMT6



Блок управления
Рама из нержавеющей стали
Код 2000/X



Полиэфирный распределительный щит IP65 в комплекте с электронной платой с
цифровым механизмом управления и дисплеем

Код 2001

Оptionальное дополнительное оснащение



Бак для воды из нержавеющей стали емкостью 250 л
в комплекте с элементами управления и насосом
Рама из нержавеющей стали
Код 2002/X

2

The logo for Vema, featuring the word 'vema' in a stylized, lowercase font inside a blue hexagonal shape.



Моечный патрубок из нержавеющей стали 90 см без насадки в комплекте с ниппелем Ø14
(Раздел 52)
Код 11198



Насадка из нержавеющей стали 1/8"
(Раздел 54)
Код 19xxxx



Пистолет с муфтой Ø 14
(Раздел 56) Код 25095/ST



Шланг высокого давления 10 м - 19 мм
м.
(Раздел 57)
Код 18215 - Код 18220



Барaban из нержавеющей стали для автоматического наматывания шланга
(Раздел 50)



Барaban из нержавеющей стали для ручного наматывания шланга
(Раздел 51)



Быстроразъемные муфты и фитинги
(Раздел 58)



Широкий ассортимент станций распыления пены - стационарных и передвижных
(Раздел 16)





FMT6

2



Эскиз централизованной установки

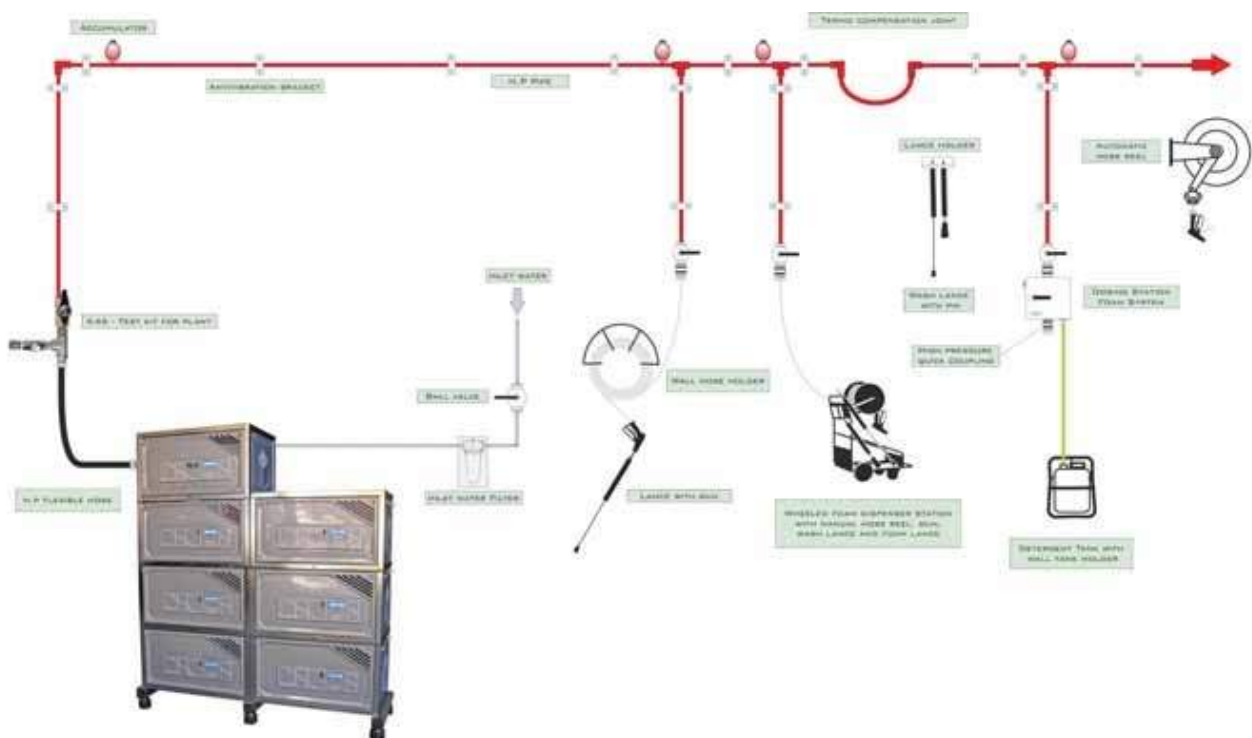

RM



FMT6 Special

Централизованная моечная система FMT 6 Special с настройкой высокого и среднего давления состоит из двух/трех насосных модулей с давлением регулируемым в диапазоне от 20 до 200 бар и производительностью насоса 15, 21, 30 л/мин., модуля управления и устанавливаемого на стену электрического щита

Установка этого типа имеет те же характеристики, что и модель с 6 насосами, за исключением электрического щита. Несмотря на отсутствие электронного управления вся система управляется автоматически благодаря наличию электронного преобразователя 4/20 мА. Давление и температура отображаются на дисплее и имеют по два регулируемых пороговых значения.

Эта новая технология позволила Vema значительно снизить стоимость систем с соблюдением стандартов качества, надежности и безопасности, обычных для продукции компании.

Не более 3 насосов.

FMT6 Special

4





FMT6 Special

FMT6 Special

4



ДОСТУПНАЯ КОНФИГУРАЦИЯ

Fmt 6 Special - 2 насоса									
КОД	ПОТОК (л/мин)	РЕГУЛИРУЕМОЕ ДАВЛЕНИЕ (бар)	МОЩНОСТЬ (кВт)	СКОРОСТЬ ВРАЩЕНИЯ	НАПРЯЖЕНИЕ (В)	ВЕС (кг)	РАЗМЕРЫ ДхВхГ (мм)	МАКС. ТЕМПЕРАТУРА НА ВХОДЕ	МАКС. ЧИСЛО ПОЛЬЗОВАТЕЛЕЙ
2215/X	30	20 - 200	11	1450	400	130	700x1300x450	80 °С	2
2221/X	42	20 - 150	11	1450	400	140	700x1300x450	80 °С	2
2230/X	60	20 - 100	11	1450	400	150	700x1300x450	80 °С	2
2250/X	30	20 - 100	6	1000	400	150	700x1300x450	80 °С	2
Fmt 6 Special - 3 насоса									
КОД	ПОТОК (л/мин)	РЕГУЛИРУЕМОЕ ДАВЛЕНИЕ (бар)	МОЩНОСТЬ (кВт)	СКОРОСТЬ ВРАЩЕНИЯ	НАПРЯЖЕНИЕ (В)	ВЕС (кг)	РАЗМЕРЫ ДхВхГ (мм)	МАКС. ТЕМПЕРАТУРА НА ВХОДЕ	МАКС. ЧИСЛО ПОЛЬЗОВАТЕЛЕЙ
2235/X	45	20 - 200	16,5	1450	400	195	700x1700x450	80 °С	3
2231/X	63	20 - 150	16,5	1450	400	205	700x1700x450	80 °С	3
2233/X	90	20 - 100	16,5	1450	400	215	700x1700x450	80 °С	3
2350/X	45	20 - 100	9	1000	400	225	700x1700x450	80 °С	3

ТЕХНИЧЕСКИЕ ХАРАКТЕРИСТИКИ

- Низковольтные механизмы управления (24 В)
- Регулировка давления
- Регулировка потока воды
- Автоматическое управление насосами с помощью небольшого ПЛК
- Возможность одновременного использования нескольких патрубков
- Отключение лишних насосов до общего отключения насосов при неиспользовании
- Возможность настройки различных значений давления и потока в разных зонах промывки
- Контроль недостаточного количества воды
- Блокирование установки в случае перегрева
- Блокирование установки в случае разрыва шланга высокого давления
- Панель электроуправления IP65
- Насос с керамическими поршнями и клапанами из нержавеющей стали
- Цифровой дисплей для отображения температуры и давления
- Рама из нержавеющей стали с профильными панелями

Общие элементы установки с несколькими настройками давления



Модуль управления



Полиэфирный распределительный щит
IP65 в комплекте с элементами
управления

Оptionальное дополнительное оснащение



Бак для воды из нержавеющей стали емкостью 250
л в комплекте с элементами управления и насосом
Рама из нержавеющей стали
Код 2002/X

FMT6 Special

4





Моечный патрубок из нержавеющей стали 90 см без насадки в комплекте с ниппелем \varnothing 14
(Раздел 52)
Код 11198



Насадка из нержавеющей стали $\frac{1}{8}$ " (Раздел 54)
Код 190xxxx



Пистолет с муфтой \varnothing 14
(Раздел 56)
Код 25095/ST



Шланг высокого давления R2 $\frac{3}{8}$ " L= 15 или 20 м
(Раздел 57)
Код 18215 - Код 18220



Барaban из нержавеющей стали для автоматического наматывания шланга
(Раздел 50)



Барaban из нержавеющей стали для ручного наматывания шланга
(Раздел 51)



Быстроразъемные муфты и фитинги
(Раздел 58)



Широкий ассортимент станций распыления пены — стационарных и передвижных
(Раздел 16)





Несомненно, на настоящий момент **Modula One** представляет собой оптимальное моечное устройство с несколькими настройками давления из числа присутствующих на рынке. Сочетание **высокопроизводительного** электродвигателя и **преобразователя** со специально разработанными **VEMA** компонентами обеспечило создание многоскоростного устройства, способного полностью использовать потенциал комбинации электроники и механики для надежного удовлетворения любого спроса на все более избирательном и требовательном рынке.

Modula One – это решение проблемы потери энергии от компании **VEMA**, обеспечивающее регулировку потребляемой электроэнергии в соответствии с механической потребностью вала двигателя. Это оптимизирует энергоэффективность, в частности, при переменных нагрузках, обеспечивая

- Экономия энергии, составляющую 30-40% в зависимости от нагрузки
- Более рациональное использование двигателя, увеличивающее срок его службы
- Уменьшение рассеивания тепла от электродвигателя
- Снижение уровня вибрации при запуске и работе насосного узла за счет регулировки мощности в соответствии с необходимой интенсивностью потока
- Оптимизированная электросхема как для переходного тока, так и для тока полной нагрузки
- В целом, преобразователь обеспечивает окупаемость за менее чем 24 месяца
- Возможность снижения скорости вращения в гидродинамических устройствах при отсутствии необходимости номинальной скорости (50 Гц) обеспечивает также уменьшение механического износа и значительное снижение энергопотребления, поскольку отношение между потребляемой энергией и скоростью является отношением третьей степени, и небольшое снижение частоты означает значительное уменьшение потребляемой энергии.

Для консультации по поводу различных требований интенсивности потока и давления вы можете связаться с нашим техническим отделом, сотрудники которого с удовольствием предоставят вам нужную информацию и выполнят анализ для подбора наиболее подходящего решения для ваших конкретных целей.

Modula One представляет собой стандартную продукцию:

- Устанавливаемую на салазках, изготовленных из 100% AISI/304 нержавеющей стали в комплекте с водонепроницаемым распределительным щитом IP55 и регулируемой лапой, а также защитным кожухом из нержавеющей стали (опция)

Modula One

Tecnologia
Inverter

5





**Modula
One**

**Tecnologia
Inverter**

5



ДОСТУПНАЯ КОНФИГУРАЦИЯ

МОДЕЛЬ	ПОТОК (л/мин)	ДАВЛЕНИЕ (бар)	СКОРОСТЬ ВРАЩЕНИЯ	МОЩНОСТЬ (кВт)	ТИП	РАЗМЕРЫ ДхВхГ (мм)	МАКС. ТЕМПЕРАТУРА НА ВХОДЕ	МАКС. ЧИСЛО ПОЛЬЗОВАТЕЛЕЙ
413575	35	120	1450	7,5	САЛАЗКИ	1200 x 670 x 1350	75 °C	3
414511	45	120	1000	11	САЛАЗКИ	1200 x 670 x 1350	75 °C	3
414515	45	160	1000	15	САЛАЗКИ	1200 x 670 x 1350	75 °C	3
416015	60	130	1000	15	САЛАЗКИ	1200 x 670 x 1350	75 °C	4
416018	60	150	1000	18,5	САЛАЗКИ	1200 x 670 x 1350	75 °C	4
416511	65	80	1000	11	САЛАЗКИ	1200 x 670 x 1350	75 °C	4
416515	65	110	1000	15	САЛАЗКИ	1200 x 670 x 1350	75 °C	4
418015	80	100	1000	15	САЛАЗКИ	1200 x 670 x 1350	75 °C	5
418022	80	150	1000	22	САЛАЗКИ	1200 x 670 x 1350	75 °C	5
411022	100	120	1000	22	САЛАЗКИ	1200 x 670 x 1350	75 °C	6

Modula One

Tecnologia
Inverter 

5

vema®



ТЕХНИЧЕСКИЕ ХАРАКТЕРИСТИКИ

- Низковольтные механизмы управления (24 В).
- Регулировка давления
- Регулировка потока воды
- Цифровое управление и индикация температуры
- пропорционально-интегрально-дифференциальное регулирование давления
- Преобразователь давления 4/20 мА.
- Электронный датчик потока
- Одновременное использование нескольких патрубков
- Полная блокировка неиспользуемого насоса
- Возможность настройки различных значений давления и потока в разных зонах промывки.
- Контроль недостаточного количества воды
- Блокирование установки в случае перегрева
- Панель электроуправления IP65
- Панель электроуправления из нержавеющей стали IP65 (опция)
- Насос с керамическим поршнем и клапанами из нержавеющей стали
- Салазки

MODULA
ONE

Общие элементы установки Modula One



Полиэфирный распределительный щит IP65 в комплекте с элементами управления

Опциональное дополнительное оснащение



Бак для воды из нержавеющей стали емкостью 250 л в комплекте с элементами управления и насосом
Рама из нержавеющей стали
Код 2002/X



Защитный кожух из нержавеющей стали
Код 41100

Modula
One

Tecnologia
Inverter

5



Опциональное дополнительное оснащение



Моечный патрубок из нержавеющей стали 90 см без насадки в комплекте с ниппелем \varnothing 14
(Раздел 52)
Код 11198



Насадка из нержавеющей стали $\frac{1}{8}$ "
(Раздел 54) Код 19xxxx



Пистолет с муфтой \varnothing 14
(Раздел 56) Код 25095/ST



Шланг высокого давления R2 $\frac{3}{8}$ " L= 15 или 20 м.
(Раздел 57)
Код 18215 - Код 18220



Барaban из нержавеющей стали для автоматического наматывания шланга
(Раздел 50)



Быстроразъемная муфта и фитинги
(Раздел 58)



Патрубок для пены
Код 11150
(Раздел 55.1)



Патрубок для пены
Код 11208
(Раздел 55.2)



Широкий ассортимент станций распыления пены - стационарных и передвижных
(Раздел 16)

Modula
One

Tecnologia
Inverter

5

vema



Modula
One

Tecnologia
Inverter 

5



Эскиз централизованной установки

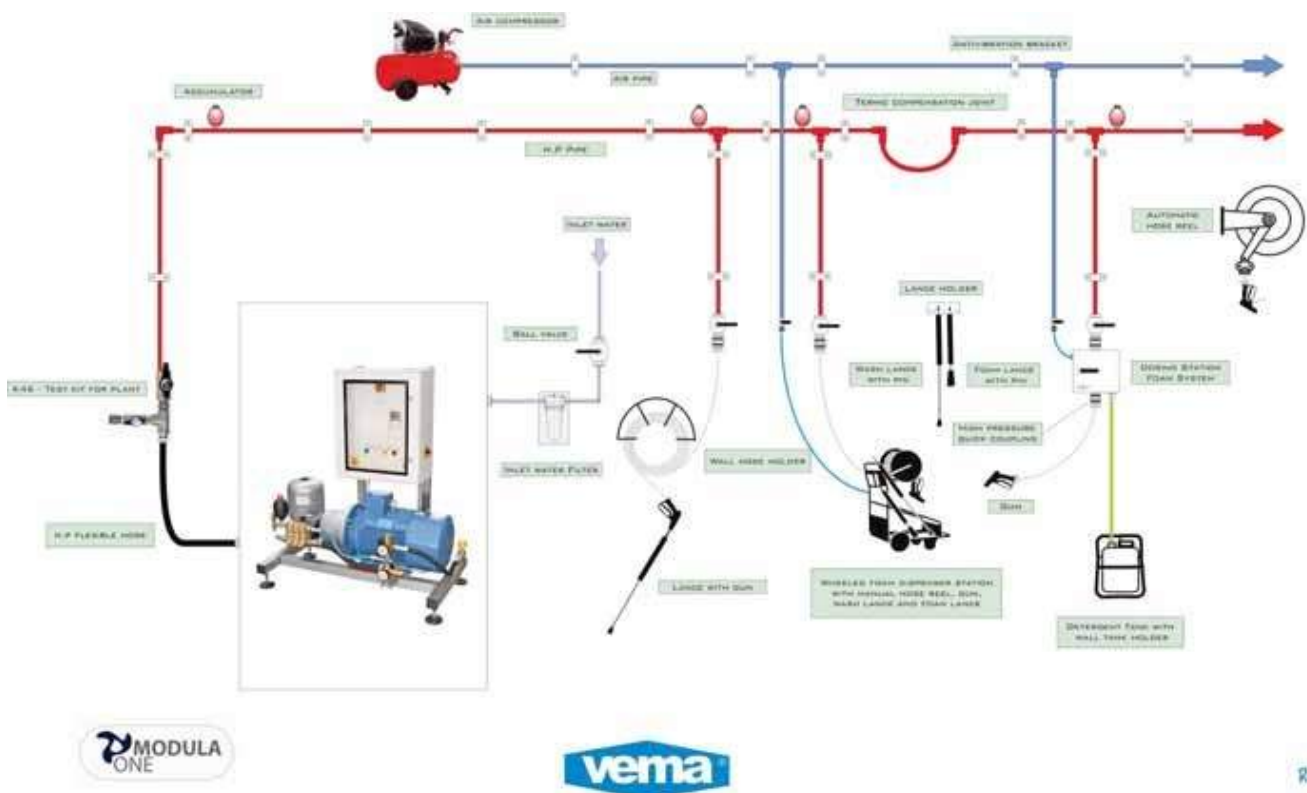

Централизованная моечная система с несколькими настройками давления в диапазоне от 20 до 130 бар



В основе Modula Plus лежит та же философия, что и в основе концепции FMT6, но в этой модели присутствуют высокопроизводительные насосные системы и преобразователь.

Сочетание высокоэффективного электродвигателя и преобразователя с системой управления, выполняющей свои функции с помощью специального электронного устройства управления обеспечило создание инновационного, надежного многоскоростного устройства, пригодного для удовлетворения всех промышленных потребностей в моечном оборудовании.

Как все системы с преобразователем, Modula Plus соответствует новым тенденциям **новой зеленой промышленности**, сокращая потери энергии и содействуя как снижению электропотребления, так и сохранению окружающей среды.

Использование преобразователей улучшает энергоэффективность, обеспечивая:

- Экономия энергии, составляющую 30-40% в зависимости от нагрузки
- Более рациональное использование двигателя и насоса, увеличивающее срок их службы
- Уменьшение рассеивания тепла от электродвигателя
- Снижение уровня вибрации при запуске и работе насосного узла за счет регулировки мощности в соответствии с необходимой интенсивностью потока
- Оптимизированная электросхема как для переходного тока, так и для тока полной нагрузки
- В целом, преобразователь обеспечивает окупаемость за менее чем 24 месяца
- Снижение объема техобслуживания

Tecnologia
Inverter



январь 2017 г.

МОДУЛЬНАЯ КОНФИГУРАЦИЯ

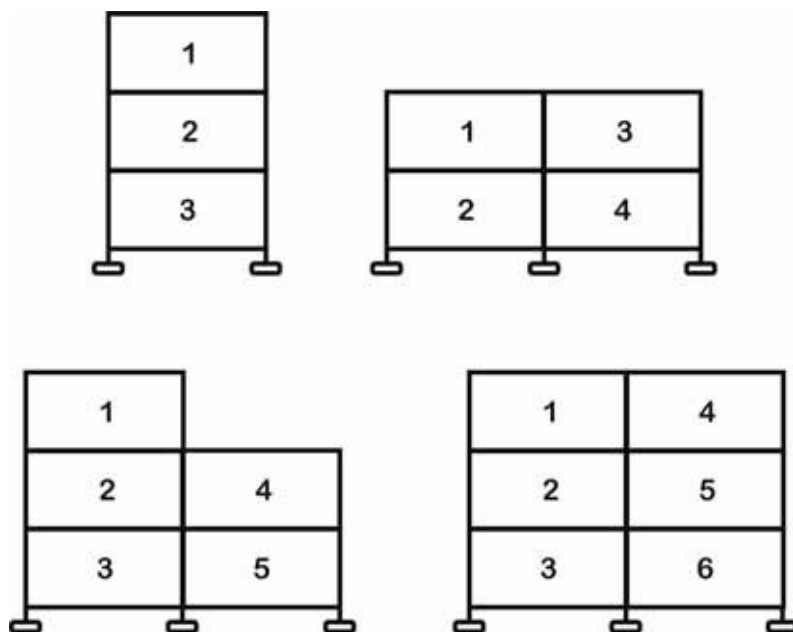

Modula Plus

5.1

Tecnologia
Inverter 

vema®

ДОСТУПНАЯ КОНФИГУРАЦИЯ

МОДЕЛЬ	ОБЩИЙ ПОТОК (л/мин)	КОЛИЧЕСТВО НАСОСОВ	ДАВЛЕНИЕ (бар)	МОЩНОСТЬ (кВт) 400 В	СКОРОСТЬ ВРАЩЕНИЯ	МАКС. ТЕМПЕРАТУРА НА ВХОДЕ (°C)	ВЕС (кг)	РАЗМЕРЫ УСТАНОВКИ ДхВхГ (мм)	МАКС. КОЛИЧЕСТВО ПОЛЬЗОВАТЕЛЕЙ
421815	180	3	20-130	55,5	1000	75	900	1300 x 2100 x 700	9 ~ 12
422415	240	4	20-130	74	1000	75	1200	2600 x 1400 x 700	12 ~ 15
423015	300	5	20-130	92,5	1000	75	1500	2600 x 2100 x 700	15 ~ 18
423615	360	6	20-130	111	1000	75	1800	2600 x 2100 x 700	18 ~ 24

ТЕХНИЧЕСКИЕ ХАРАКТЕРИСТИКИ

- Низковольтные механизмы управления (24 В)
- Регулировка рабочего давления
- Регулировка потока воды
- Модуль управления в комплекте с электронной платой
- Система пропорционально-интегрально-дифференциального регулирования для управления давлением насоса
- Управление преобразователем давления 4/20 мА
- Датчик температуры
- Одновременное использование нескольких патрубков
- Отключение лишних насосов до общего отключения при неиспользовании
- Возможность настройки различных значений давления и потока в разных зонах промывки.
- Контроль недостаточного количества воды
- Защита от перегрева
- Блокирование установки в случае разрыва шланга высокого давления
- Дополнительный контроль всей системы
- Распределительный щит IP65
- Поршневой насос (75 °C)

Общие элементы централизованной установки



Распределительный щит



Панель управления



Специальный поршневой насос

Modula Plus

Tecnologia Inverter



Опциональное дополнительное оснащение

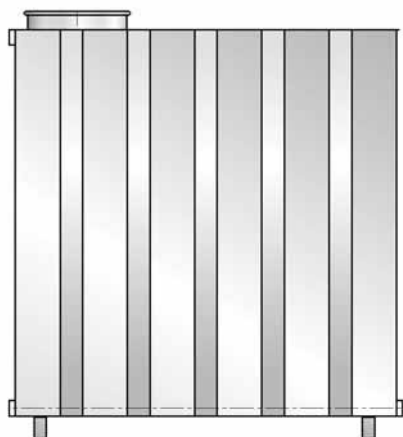

Бак для воды из нержавеющей стали
емкостью 500 л с насосом и регулятором
уровня и датчиком температуры
Код 2005/X

5.1



Опциональное дополнительное оснащение



Моечный патрубок из нержавеющей стали 90 см без насадки в комплекте с ниппелем Ø14
(Раздел 52)
Код 11198



Насадка из нержавеющей стали
½" (Раздел 54) Код 19xxxx



Пистолет с муфтой Ø 14
(Раздел 56) Код 25095/ST



Шланг высокого давления R2 ½" L= 15 или
20 м.
(Раздел 57)
Код 18215 - Код 18220



Барaban из нержавеющей
стали для автоматического
наматывания шланга
(Раздел 50)



Быстроразъемные муфта и
фитинги
(Раздел 58)



Барaban из нержавеющей
стали для ручного
наматывания шланга
(Раздел 51)



Широкий ассортимент станций распыления пены - Стационарных и передвижных
(Раздел 16)



Modula
Plus

5.1

Tecnologia
Inverter

vema

Централизованная моечная система с несколькими настройками давления в диапазоне от 20 до 130 бар - 2 насоса

в основе Modula Two лежит та же философия, что и в основе концепции FMT6, но в этой модели присутствуют высокопроизводительные насосные системы и преобразователь.

Сочетание высокоэффективного электродвигателя и преобразователя с системой управления, выполняющей свои функции с помощью специального электронного устройства управления обеспечило создание инновационного, надежного многоскоростного устройства, пригодного для удовлетворения всех промышленных потребностей в моечном оборудовании.

Как все системы с преобразователем, Modula Two соответствует новым тенденциям **новой зеленой промышленности**, сокращая потери энергии и содействуя как снижению электропотребления, так и сохранению окружающей среды.

Использование преобразователей улучшает энергоэффективность, обеспечивая:

- Экономия энергии, составляющую 30-40% в зависимости от нагрузки
- Более рациональное использование двигателя и насоса, увеличивающее срок их службы
- Уменьшение рассеивания тепла от электродвигателя
- Снижение уровня вибрации при запуске и работе насосного узла за счет регулировки мощности в соответствии с необходимой интенсивностью потока
- Оптимизированная электросхема как для переходного тока, так и для тока полной нагрузки
- В целом, преобразователь обеспечивает окупаемость за менее чем 24 месяца
- Снижение объема техобслуживания

Tecnologia
Inverter



Modula Plus 2

5.2

Tecnologia Inverter

vema®



ДОСТУПНАЯ КОНФИГУРАЦИЯ

МОДЕЛЬ	ОБЩИЙ ПОТОК (л/мин)	КОЛИЧЕСТВО НАСОСОВ	ДАВЛЕНИЕ (бар)	МОЩНОСТЬ (кВт) 400 В	СКОРОСТЬ ВРАЩЕНИЯ	МАКС. ТЕМПЕРАТУРА НА ВХОДЕ (°С)	ВЕС (кг)	РАЗМЕРЫ УСТАНОВКИ ДхВхГ (мм)	МАКС. КОЛИЧЕСТВО ПОЛЬЗОВАТЕЛЕЙ
429011	90	2	20-120	22	1000	75	800	1200 x 1900 x 700	6 ~ 8
429015	90	2	20-150	30	1000	75	900	1200 x 1900 x 700	8 ~ 10
421211	120	2	20-100	22	1000	75	1050	1200 x 1900 x 700	10 ~ 14
421315	120	2	20-130	30	1000	75	1050	1200 x 1900 x 700	12 ~ 16

По поводу различных значений давления и интенсивности потока связывайтесь с нашим техническим отделом

ТЕХНИЧЕСКИЕ ХАРАКТЕРИСТИКИ

- Низковольтные механизмы управления (24 В)
- Регулировка рабочего давления
- Регулировка потока воды
- Модуль управления в комплекте с электронной платой
- Система пропорционально-интегрально-дифференциального регулирования для управления давлением насоса
- Управление преобразователем давления 4/20 мА
- Датчик температуры
- Одновременное использование нескольких патрубков
- Отключение лишних насосов до общего отключения при неиспользовании
- Возможность настройки различных значений давления и потока в разных зонах промывки.
- Контроль недостаточного количества воды
- Защита от перегрева
- Блокирование установки в случае разрыва шланга высокого давления
- Дополнительный контроль всей системы
- Распределительный щит IP65
- Поршневой насос (75 °С)
- Стальная конструкция –Эпоксидное покрытие

Общие элементы централизованной установки



Распределительный щит



ПЛК



Специальный поршневой насос

Опциональное дополнительное оснащение



Бак для воды из нержавеющей стали
емкостью 250 л в комплекте с
элементами управления и насосом
Рама из нержавеющей стали
Код 2002/X

Modula
Plus 2

Tecnologia
Inverter

5.2

vema®

Опциональное дополнительное оснащение



Моечный патрубок из нержавеющей стали 90 см без насадки в комплекте с ниппелем Ø14
(Раздел 52)
Код 11198



Насадка из нержавеющей стали
1/8" (Раздел 54) Код 19xxxx



Пистолет с муфтой Ø 14
(Раздел 56) Код 25095/ST



Шланг высокого давления R2 3/8" L= 15 или
20 м.
(Раздел 57)
Код 18215 - Код 18220



Барaban из нержавеющей
стали для автоматического
наматывания шланга
(Раздел 50)



Барaban из нержавеющей
стали для ручного
наматывания шланга



Быстроразъемные муфта и
фитинги
(Раздел 58)



Широкий ассортимент станций распыления пены - Стационарных и передвижных
(Раздел 16)



Modula
Plus 2

5.2

Tecnologia
Inverter

vema

Централизованная моечная система – среднее давление в диапазоне от 20 до 40 бар



Modula Smart является оптимальным решением для промывки под средним давлением.

Сочетание высокоэффективного электродвигателя и преобразователя с высококачественными компонентами, специально разработанными VEMA, обеспечило создание очень универсальной системы с насосными установками с переменной частотой вращения.

Основным элементом модуля управления является ПЛК.

Система включает преобразователь давления 4/20 мА, а также преобразователи интенсивности потока и температуры и различные датчики системы управления и программное обеспечение системы управления, разработанное техническим персоналом VEMA. Все это обеспечивает независимость как рабочих, так и предохранительных функций системы.

Modula Smart представляет собой решение VEMA, это решение проблемы потери энергии от компании **VEMA**, обеспечивающее регулировку потребляемой электроэнергии в соответствии с механической потребностью вала двигателя. Это оптимизирует энергоэффективность, в частности, при переменных нагрузках, обеспечивая:

- Экономия энергии, составляющую 30-40% в зависимости от нагрузки
- Более рациональное использование двигателя, увеличивающее срок его службы
- Уменьшение рассеивания тепла от электродвигателя
- Снижение уровня вибрации при запуске и работе насосного узла за счет регулировки мощности в соответствии с необходимой интенсивностью потока
- Оптимизированная электросхема как для переходного тока, так и для тока полной нагрузки
- В целом, преобразователь обеспечивает окупаемость за менее чем 24 месяца
- Возможность снижения скорости вращения в гидродинамических устройствах при отсутствии необходимости номинальной скорости (50 Гц) обеспечивает также уменьшение механического износа и значительное снижение энергопотребления, поскольку отношение между потребляемой энергией и скоростью является отношением третьей степени, и небольшое снижение частоты означает значительное уменьшение потребляемой энергии.

Для консультации по поводу различных требований интенсивности потока и давления вы можете связаться с нашим техническим отделом, сотрудники которого с удовольствием предоставят вам нужную информацию и выполнят анализ для подбора наиболее подходящего решения для ваших конкретных целей.

Modula Smart

**Tecnologia
Inverter**

6





Стандартная версия



Специальная версия
с водяным баком

Modula Smart

Tecnologia Inverter

6

ДОСТУПНАЯ КОНФИГУРАЦИЯ

МОДЕЛЬ	КОЛИЧЕСТВО НАСОСОВ	СКОРОСТЬ ВРАЩЕНИЯ	ОБЩИЙ ПОТОК (л/мин)	ДАВЛЕНИЕ (бар)	МОЩНОСТЬ (кВт)	РАЗМЕРЫ (ДхВхГ)	МАКС. ЧИСЛО ПОЛЬЗОВАТЕЛЕЙ
452002*	2	2900	200	25	11	1500 x 1800 x 700	6~8
452002*	2	2900	400	20	15	1500 x 1800 x 700	12~16
451002	2	5500	100	50	15	1500 x 1800 x 700	4~6
451502	2	4800	150	40	15	1500 x 1800 x 700	6~7
452253	3	4800	225	40	22,5	2000 x 1800 x 700	9~10
453004	4	4800	300	40	30	2500 x 1800 x 700	12~14

* Версия без преобразователя

ТЕХНИЧЕСКИЕ ХАРАКТЕРИСТИКИ

- Низковольтные механизмы управления (24 В).
- Регулировка давления.
- Автоматическая регулировка потока воды.
- Разработанное Veta системное ПО.
- Настройка всех параметров с помощью ПЛК.
- Система пропорционально-интегрально-дифференциального регулирования для управления давлением насоса.
- Преобразователь давления 4/20 мА.
- Преобразователь потока 4/20 мА.
- Электронный датчик потока.
- Одновременное использование нескольких патрубков.
- Автоматическое отключение неиспользуемого насоса.
- Возможность настройки различных значений давления и потока в разных зонах промывки.
- Контроль недостаточного количества воды.
- Защита от перегрева.
- Дополнительная аварийная защита всей системы.
- Контроль и регулировка температуры (опция).
- Панель электроуправления IP65.
- Панель электроуправления из нержавеющей стали IP65 (опция).
- Лопастные насосы с интегрированным преобразователем.
- Водонакопитель и центробежный насос(опция).
- Рама из нержавеющей стали.

Опциональное дополнительное оснащение



Насадка из нержавеющей стали ¼"
Код 19xxx



Моечный патрубок из нержавеющей стали 90 см без насадки в комплекте с быстроразъемной муфтой из нержавеющей стали с наружной резьбой

(70 см) Код 11274
(90 см) Код 11294



Патрубок для пены из нержавеющей стали 30 в комплекте с насадкой и муфтой из нержавеющей стали с наружной резьбой

Код 11209/S



Ниппель из нержавеющей стали в комплекте с прямоточной насадкой и защитой

Код 90240/S



Шланг Vli Food ½" 50 бар L= 20 или 25 или 30 м.

(Раздел 57)



Пистолет высокого давления в комплекте с шарниром
Код 25103/ST



Быстроразъемная муфта и фитинги
(Раздел 58)



Барабан из нержавеющей стали для автоматического наматывания шланга Код 10520/FX

(Раздел 50)



Барабан из нержавеющей стали для ручного наматывания шланга

Код 10420/X/BS (со шлангом)

Код 10400/X (без шланга)

(Раздел 51)



Широкий ассортимент станций распыления пены - Стационарных и передвижных
(Раздел 16)

Modula Smart

Tecnologia Inverter

6

vema

Централизованной моечная система горячей водой –
регулировка давления в диапазоне от 20 до 200 бар



Static

7





ДОСТУПНАЯ КОНФИГУРАЦИЯ

КОД	ПОТОК (л/мин)	ДАВЛЕНИЕ (бар)	МОЩНОСТЬ (кВт)	НАПРЯЖЕНИЕ (В)	СКОРОСТЬ ВРАЩЕНИЯ	ВЕС (кг)	РАЗМЕРЫ ДхВхГ (мм)	МАКС. ТЕМПЕРАТУРА	ПОТРЕБЛЕНИЕ ТОПЛИВА (кг/ч)	МАКС. ЧИСЛО ПОЛЬЗОВАТЕЛЕЙ
3111/X	11	20 - 110	2,2	230	1450	190	800x600x1700	85 °С	4,6	1
3115/X	15	20 - 200	5,5	400	1450	190	800x600x1700	85 °С	5,7	1
3121/X	21	20 - 150	5,5	400	1450	190	800x600x1700	85 °С	6,5	1
3130/X	30	20 - 100	5,5	400	1450	205	800x600x1700	85 °С	11	2
3111	11	20 - 110	2,2	230	1450	190	800x600x1700	85 °С	4,6	1
3115	15	20 - 200	5,5	400	1450	190	800x600x1700	85 °С	5,7	1
3121	21	20 - 150	5,5	400	1450	190	800x600x1700	85 °С	6,5	1
3130	30	20 - 100	5,5	400	1450	205	800x600x1700	85 °С	11	2

X Версия из нержавеющей стали - /G Версия с водонагревателем на газовом топливе

ТЕХНИЧЕСКИЕ ХАРАКТЕРИСТИКИ

- Низковольтные механизмы управления (24 В)
- Общий останов с установленным временем срабатывания
- ПЛК для управления функциями установки
- Блокировка системы при неиспользовании в течение часа(опция)
- Защита от перегрева 95° С
- Контроль утечки топлива
- Регулировка рабочего давления
- Индикатор давления
- Контроль давления
- Насос с 3 керамическими поршнями и клапанами из нержавеющей стали
- Панель управления IP65
- Химическое всасывание под высоким давлением с дозирующим насосом
- Контроль пламени
- Тяжелая металлическая рама
- Система контроля извести (опция)
- Внутренний топливный бак емкостью 36 л в комплекте с элементами контроля уровня
- Устройства фиксации на земле
- Вентиляция, установленная до и после двигателя горелки
- Вертикальный водонагреватель из нержавеющей стали в комплекте с Сустройством управления пламенем
- Высокий термический КПД при снижении выбросов через дымовую трубу
- Водяной бак, отвечающий стандартам по предотвращению загрязнения
- Защита от низкого уровня воды.

Стандартное дополнительное оснащение

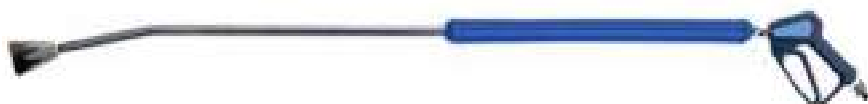

Моечный патрубок из нержавеющей стали 90 см без насадки в комплекте с пистолетом ST2300 Sw
Код 11109/ST18



Насадка из нержавеющей стали 1/8"
Код 19xxxx



Шланг высокого давления R/2 L 15 м, гофрированный, оцинкованный 3/8", с внутренней резьбой

Код 18215



Дозирующий насос для химии с электронным управлением и нитриловыми уплотнениями 5 л/мин - 7 бар

Код 43116

Опциональное дополнительное оснащение



Защита от дождя из нержавеющей стали

Код 33062



Насос-дозатор для извести с электронным управлением и нитриловыми уплотнениями 5 л/мин - 7 бар

Код 43116



Тепловентилятор для защиты от обледенения в комплекте с термостатом

Код 99030



Устройство дистанционного управления

Код 70180

7

Передвижная моечная установка без

СИСТЕМЫ ВСПЕНИВАНИЯ



Это устройство, полностью спроектированное и произведенное VEMA для удовлетворения потребности в промывке в широком диапазоне сфер, сочетает в себе исключительную безопасность, функциональность, мощность, эффективность и длительный срок службы.

Давление может регулироваться в диапазоне от 20 до 200 при интенсивности потока от 15 до 21 л/мин.

Устройство оснащено держателем для барабана для ручного наматывания шланга (опция), а также шлангом высокого давления длиной 15 м, практичным патрубком из нержавеющей стали с выдвижным пистолетом, держателем для контейнера с детергентом вместимостью 15 кг и надежной системой дозирования детергентов.

Простое перемещение благодаря четырем колесам, отсроченный общий останов, активируемый закрытием патрубка с падением давления в подводящем шланге до нулевого значения, высокая маневренность низковольтного механизма управления (24 В), специальная система уплотнений, пригодная для горячей воды, даже с температурой свыше 80°C, и привлекательный элегантный дизайн делают это замечательное небольшое устройство оптимальным для промывки в помещении и за его пределами в любой компании.

FDR

8



январь 2017 г.

FDR

8



ДОСТУПНАЯ КОНФИГУРАЦИЯ

КОД	ПОТОК (л/мин)	ДАВЛЕНИЕ (бар)	МОЩНОСТЬ (кВт)	НАПРЯЖЕНИЕ (В)	СКОРОСТЬ ВРАЩЕНИЯ	ВЕС (кг)	РАЗМЕРЫ ДхВхГ (мм)	МАКС. ТЕМПЕРАТУРА ВОДЫ НА ВХОДЕ	МАКС. ЧИСЛО ПОЛЬЗОВАТЕЛЕЙ
50010	15	20 - 150	4	400	1450	82	550 x 850 x 1000	80 °С	1
50011	<i>Аналог 50010, но в комплекте с барабаном из нержавеющей стали для ручного наматывания шланга в качестве стандартного оснащения</i>				1450	92	550 x 1000 x 1000	80 °С	1
50015	15	20 - 200	5,5	400	1450	82	550 x 850 x 1000	80 °С	1
50016	<i>Аналог 50015, но в комплекте с барабаном из нержавеющей стали для ручного наматывания шланга в качестве стандартного оснащения</i>				1450	92	550 x 1000 x 1000	80 °С	1
50021	21	20 - 150	5,5	400	1450	87	550 x 850 x 1000	80 °С	1
50022	<i>Аналог 50021, но в комплекте с барабаном из нержавеющей стали для ручного наматывания шланга в качестве стандартного оснащения</i>				1450	97	550 x 1000 x 1000	80 °С	1

ТЕХНИЧЕСКИЕ ХАРАКТЕРИСТИКИ

- Низковольтные механизмы управления (24 В)
- Общий останов
- Автоматический выключатель защиты двигателя
- Защита от перегрева 80 °С
- Регулировка давления
- Индикатор давления
- Управление давлением и потоком
- Насос с керамическими поршнями и клапаном из нержавеющей стали
- Панель управления IP55
- Всасывание химических веществ под низким давлением с помощью инжектора
- Рама из нержавеющей стали
- Система дозирования
- Распределение химических веществ под низким давлением
- Бак для детергента емкостью 15 л
- Профилированный кожух

Стандартное дополнительное оснащение

FDR

Вращающаяся ручка для переключения с высокого давления на низкое



Насадка из нержавеющей стали 1/4"
Код 194xx

Специальный моечный патрубок CWU в комплекте с пистолетом без насадки.

Код 11420



Шланг высокого давления R/2 L= 15 м,
гофрированный 3/8" оцинкованный, с внутренней
резьбой
Код 18215



Латунный инжектор для
химических веществ
Код 21315

Оptionальное дополнительное оснащение



Барaban из нержавеющей стали для ручного наматывания
шланга

Код 10400/X (Раздел 51)

8

Передвижная моечная установка с системой распыления пены Aisi/316



Это устройство, полностью спроектированное и произведенное VEMA для удовлетворения потребности в промывке в широком диапазоне сфер, сочетает в себе исключительную безопасность, функциональность, мощность, эффективность и длительный срок службы.

Давление может регулироваться в диапазоне от 20 до 200 при интенсивности потока от 15 до 21 л/мин.

Устройство оснащено держателем для барабана для ручного наматывания шланга (опция) со шлангом высокого давления длиной 20 м и практичным выдвижным пистолетом, держателями патрубков, держателем для контейнера с детергентом вместимостью 30 кг (2 X 30 кг со спаренным механизмом всасывания системы вспенивания) и надежной системой дозирования из нержавеющей стали с байпасом для распределения пены.

Простое перемещение благодаря четырем колесам, отсроченный общий останов, активируемый закрытием патрубка с падением давления в подводящем шланге до нулевого значения, высокая маневренность низковольтного механизма управления (24 В), специальная система уплотнений, пригодная для горячей воды, даже с температурой свыше 80°C, и привлекательный элегантный дизайн делают это замечательное небольшое устройство оптимальным для промывки в помещении и за его пределами в любой компании, заметно упрощая выполнение моечных операций, в частности, в пищевой промышленности.

FDR
Super
Super-Air

9

vema®

FDR Super Super-Air

9



Эксклюзивная (запатентованная) система дозирования Aisi/316 в комплекте с байпасом



ДОСТУПНАЯ КОНФИГУРАЦИЯ

МОДЕЛЬ	КОД	ПОТОК (л/мин)	ДАВЛЕНИЕ (бар)	МОЩНОСТЬ (кВт)	НАПРЯЖЕНИЕ (В)	СКОРОСТЬ ВРАЩЕНИЯ	ВЕС (кг)	РАЗМЕРЫ ДхВхГ (мм)	МАКС. ТЕМПЕРАТУРА ВОДЫ НА ВХОДЕ	МАКС. ЧИСЛО ОПЕРАТОРОВ
ДЛЯ КОМПЛЕКТАЦИИ SUPER СИСТЕМОЙ ДОЗИРОВАНИЯ ИЗ НЕРЖАВЕЮЩЕЙ СТАЛИ	50060	15	20 - 150	4	400	1450	90	550 x 850 x 1000	80 °C	1
	50061	Аналог 50060, но в комплекте с барабаном из нержавеющей стали для ручного наматывания шланга в качестве стандартного оснащения				1450	100	550 x 1000 x 1000	80 °C	1
	50065	15	20 - 200	5,5	400	1450	90	550 x 850 x 1000	80 °C	1
ДЛЯ РАБОЧЕГО ДАВЛЕНИЯ СВЫШЕ 100 БАР	50066	Аналог 50065, но в комплекте с барабаном из нержавеющей стали для ручного наматывания шланга в качестве стандартного оснащения				1450	100	550 x 1000 x 1000	80 °C	1
	50071	21	20 - 150	5,5	400	1450	90	550 x 850 x 1000	80 °C	1
	50072	Аналог 50071, но в комплекте с барабаном из нержавеющей стали для ручного наматывания шланга в качестве стандартного оснащения				1450	100	550 x 1000 x 1000	80 °C	1
ДЛЯ КОМПЛЕКТАЦИИ SUPER AIR СИСТЕМОЙ ДОЗИРОВАНИЯ ИЗ НЕРЖАВЕЮЩЕЙ СТАЛИ	50080	15	20 - 150	4	400	1450	90	550 x 850 x 1000	80 °C	1
	50081	Аналог 50080, но в комплекте с барабаном из нержавеющей стали для ручного наматывания шланга в качестве стандартного оснащения				1450	100	550 x 1000 x 1000	80 °C	1
	50085	15	20 - 200	5,5	400	1450	90	550 x 850 x 1000	80 °C	1
ДЛЯ РАБОЧЕГО ДАВЛЕНИЯ НИЖЕ 100 БАР	50086	Аналог 50085, но в комплекте с барабаном из нержавеющей стали для ручного наматывания шланга в качестве стандартного оснащения				1450	100	550 x 1000 x 1000	80 °C	1
	50091	21	20 - 150	5,5	400	1450	90	550 x 850 x 1000	80 °C	1
	50092	Аналог 50091, но в комплекте с барабаном из нержавеющей стали для ручного наматывания шланга в качестве стандартного оснащения				1450	100	550 x 1000 x 1000	80 °C	1

*ДЛЯ МОДЕЛЕЙ С ДВОЙНЫМ ДЕРЖАТЕЛЕМ ДЛЯ БАКА D=1014 мм

ДЛЯ МОДЕЛЕЙ "SUPER AIR" НЕОБХОДИМО ОБЕСПЕЧИТЬ ПОДКЛЮЧЕНИЕ СЖАТОГО ВОЗДУХА (ОТ 4 ДО МАКС. 6 БАР)

ТЕХНИЧЕСКИЕ ХАРАКТЕРИСТИКИ

- Низковольтные механизмы управления (24 В).
- Общий останов
- Автоматический выключатель защиты двигателя
- Защита от перегрева 80 °C
- Регулировка давления
- Индикатор давления
- Управление давлением и потоком
- Насос с поршнем из нержавеющей стали с керамическим покрытием и смазкой погружением.
- Панель управления IP55.
- Система дозирования из нержавеющей стали Aisi/316 в комплекте с байпасом для пены и дезинфектанта
- Пневмосистема для сжатия пены (только для версии Super Air)
- Бак для химических веществ местимостью 30 кг (2 x 30 кг с двойным держателем)
- Рама из нержавеющей стали
- Профилированный кожух

Стандартное дополнительное оснащение



Насадка из нержавеющей стали 1/8"
Код 190xx



Моечный патрубком из нержавеющей стали 90 см без насадки в комплекте с ниппелем \varnothing 14
Код 11198



Патрубком для пены из нержавеющей стали см в комплекте с насадкой и патрубком \varnothing 14 (только для Fdr Super) Код 11150



Патрубком для пены из нержавеющей стали см в комплекте с насадкой и патрубком \varnothing 14 (только для Fdr super air) Код 11208



Шланг высокого давления R/2 L= 20 м, гофрированный 3/8" оцинкованный, с внутренней резьбой
Код 18220



Пистолет высокого давления с муфтой \varnothing 14
Код 25095/ST

Опциональное дополнительное оснащение



Барабан из нержавеющей стали для ручного наматывания шланга Код 10400/X (Раздел 51)



Двойной держатель из нержавеющей стали для бака, с колесами
Код 33112/2R



Комплект двойного всасывания
Двойной держатель из нержавеющей стали для бака, с 2 шаровыми кранами для дозирования детергентов
Код K80

Моечная установка с колесами и настройкой давления в диапазоне от 20 до 500 бар с использованием холодной воды



HD Evolution представляет собой профессиональную передвижную моечную установку.

Надежная, на 100% состоящая из стали конструкция и маневренность установки обеспечивают ее идеальную пригодность для использования, в особенности в сложных рабочих условиях и, в частности, для особых узлов, в которых присутствует очень высокое давление в 500 бар.

Благодаря своим характеристикам HD Evolution обеспечивает особо эффективную чистку, а также высокую скорость работы, значительно сокращая таким образом затрачиваемое оператором время.

Внимание к деталям и качеству используемой продукции гарантирует безопасность для оператора, окружающей среды и самой установки.

Производитель тщательно продумал каждую деталь установки для облегчения доступа к деталям и проведения ремонтных работ.

Панель управления 24 В эффективно управляет всей моечной установкой.

Для приспособливания моечной установки к определенным рабочим ситуациям доступно различное опциональное дополнительное оснащение.

Версии с преобразователем доступны по запросу.

HD Evolution

Tecnologia
Inverter

10

vema



**Tecnologia
Inverter**

**HD
Evolution**

10



ДОСТУПНАЯ КОНФИГУРАЦИЯ

Версия с давлением от 20 до 500 бар для использования с холодной водой

КОД	ПОТОК (л/мин)	НАСТРАИВАЕМО Е ДАВЛЕНИЕ (бар)	МОЩНОСТЬ (кВт)	НАПРЯЖЕН ИЕ (В)	СКОР ОСТЬ ВРАЩ ЕНИЯ	ВЕС (кг)	РАЗМЕРЫ ДхВхГ (мм)	МАКС. ТЕМПЕРАТУРА НА ВХОДЕ
51630	30	20 - 250	15	400	1450	210	1100x920x700	60 °С
51650	30	20 - 350	22	400	1000	290	1100x920x700	60 °С
51655	25	20 - 500	22	400	1000	320	1100x920x700	60 °С

ТЕХНИЧЕСКИЕ ХАРАКТЕРИСТИКИ

- Инверторная технология
- Низковольтные механизмы управления (24 В).
- Общий останов.
- Электронная плата для недостаточно высокого давления
- Блокировка системы при неиспользовании в течение часа.
- Защита от перегрева 70 °С.
- Регулировка рабочего давления.
- Индикатор давления.
- Управление давлением.
- Насос с 3 керамическими поршнями и клапаном из нержавеющей стали.
- Панель управления IP65
- Всасывание химических веществ под высоким давлением (опция)
- Тяжелая стальная рама с панелями из нержавеющей стали.
- Бак для воды, изготовленный в соответствии со стандартами по предотвращению загрязнения.
- Большое переднее колесо и тормоз.
- Монтаж на вилке и возможность подъема.

**Стандартное дополнительное оснащение — только
версии с использованием горячей воды и давлением в
диапазоне от 20 до 250 бар**

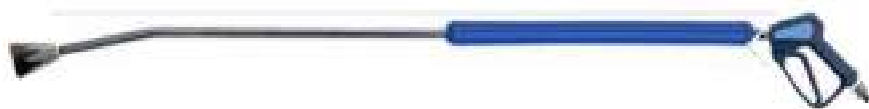

Моечный патрубок из нержавеющей стали 90 см без насадки в комплекте с пистолетом
ST2300 Sw

Код 11109/ST18



Насадка из
нержавеющей
стали 1/4"

Код 190xx



Шланг высокого давления. R/2 L= 15 м, гофрированный 3/8
" оцинкованный, с внутренней резьбой

Код 18215

**Оptionальное дополнительное оснащение для
специальных версий с давлением в диапазоне от 280 до
500 бар**



Моечный патрубок из нержавеющей стали 90 см без насадки, в комплекте с
пистолетом RL600 Sw

Код 11509



Педаль высокого давления 700 бар

Код PDX700



Шланг высокого давления VHP—700 бар
Ø 12,75 м FF 1/4"

Код 18515

**HD
Evolution**

**Tecnologia
Inverter**

10

vema

Оptionальное дополнительное оснащение

Для всех доступных версий



Барaban из нержавеющей стали для ручного наматывания шланга
Код 10400/X



Тепловентилятор для антифриза в комплекте с термостатом
Код 99030

HD Evolution

Tecnologia
Inverter



10

vema

Моечная система с использованием горячей воды – один насос 130 бар 2-4 л/мин



Calidus 130/4 представляет собой моечное устройство высокого давления, производящее **горячую воду** и специально созданное VEMA для применения в кулинариях и небольших/средних пищевых производствах.

Целостная рама, оснащенная насосом и всеми используемыми компонентами системы управления, изготовлена из нержавеющей стали, обеспечивая соответствие ожиданиям конечного пользователя и непревзойденные надежность и долговечность в сочетании с низким уровнем шума.

Ограниченное потребление воды, макс. 4 л/мин, максимальная температура **80 °C**, электрическая мощность 9 кВт апи полное отсутствие аэрозолей, в сочетании с практичностью обеспечивают простое удаление любых загрязнений.

Ограниченная подача воды позволяет использовать установку даже в средах без установленных мест слива.

Воду можно собирать с помощью простого сухого вакуумного метода.

Система включает шланг высокого давления длиной 15 м, пистолет с функцией общего останова, специальный патрубок с насадкой.

10.1



январь 2017 г.

CALIDUS



10.1



ДОСТУПНЫЕ КОНФИГУРАЦИИ

КОД	ПОТОК (л/мин)	НАСТРАИВАЕМОЕ ДАВЛЕНИЕ (бар)	МОЩНОСТЬ (кВт)	НАСТРАИВАЕМАЯ ТЕМПЕРАТУРА макс. (°C)	НАПРЯЖЕ НИЕ (В)	СКОРО СТЬ ВРАЩЕ НИЯ	ВЕС (кг)	РАЗМЕРЫ ДхВхГ (мм)
551040	4	100-130	9	80	400	1450	40	600 x 350 x 350

ТЕХНИЧЕСКИЕ ХАРАКТЕРИСТИКИ

- Низковольтные механизмы управления (24 В)
- Переключатель горячей/холодной воды
- Непрерывный подогрев воды до постоянной температуры
- Цифровой термостат
- Защита от перегрева 80 °C
- Настройка давления
- Индикатор давления
- Общий останов
- Пневмовыключатели
- Предохранительный клапан
- Насос с керамическими поршнями и клапаном из нержавеющей стали
- Панель управления IP65
- Контроль недостаточного количества воды
- Рама из нержавеющей стали



Моечный патрубок из нержавеющей стали 70 см () без насадки в комплекте с ниппелем Ø14*

Код 11178

* По запросу возможны другие размеры без доплаты



Насадка из нержавеющей стали 1/8"

Код 19xxxx



*Шланг высокого давления R/2 15 м –
нержавеющий оцинкованный фитинг 3/8" с
внутренней резьбой*

Код 18215



Пистолет с муфтой Ø 14

Код 25095/ST

10.1

Настенная или передвижная моечная установка со средним давлением – макс. 12 бар

Hydra 12/25



Настенная версия



Версия с колесами



Передвижная версия

Hydra compact 12/25 представляет собой моечную установку последнего поколения с низким давлением, разработанную и произведенную VEMA для надежного удовлетворения любого спроса на все более избирательном и требовательном рынке.

Рама, насос и все элементы управления полностью изготовлены из нержавеющей стали, обеспечивая соответствие ожиданиям пользователя и непревзойденные надежность и долговечность в сочетании с низким уровнем шума.

Установка проста в использовании, компактна, имеет очень исключительно длительный срок службы и не требует масштабного техобслуживания. Снижение потребления воды и детергента путем оптимизации всех фаз мытья обеспечивает прекрасные результаты.

Насос потребляет всего 1,3 кВт и создает давление в 12 бар при максимальной интенсивности потока в 35 л/мин. возможно использование горячей воды с температурой до 90°C

Низковольтные механизмы управления (24 В) и функция отсроченного общего останова отключают установку при закрытии патрубка.

Как и во всех системах с низким и средним давлением, для пенообразования необходима подача сжатого воздуха.

Потребление воды при вспенивании составляет всего 4 л/мин с покрытием ок. 50/60 м² в минуту и расходом детергента, составляющим менее 3%.

Наконец, при линии подачи отсутствии сжатого воздуха можно использовать доступную версию со встроенным компрессором.

Hydra 12/25 является одной из наиболее рациональных в управлении моечных установок, поскольку для запуска оператору нужно просто повернуть ручку на передней панели и вставить патрубок.

11



Hydra 12/25

11



Настенная версия



Версия с колесами



Передвижная версия

ДОСТУПНАЯ КОНФИГУРАЦИЯ

КОД	МОДЕЛЬ	ПОТОК (л/мин)	ДАВЛЕНИЕ (бар)	МОЩНОСТЬ (кВт)	МОЩНОСТЬ ВОЗДУШНОГО КОМПРЕССОРА (кВт)	НАПРЯЖЕНИЕ (В)	ВЕС (кг)	РАЗМЕРЫ ДхВхГ (мм)	МАКС. ТЕМПЕРАТУРА ВОДЫ НА ВХОДЕ	МАКС. ЧИСЛО ОПЕРАТОРОВ
1060	Настенная версия	25/35	12/10	1,3	-	230 MF	35	500 x 350 x 350	70 °C	1
1060/R	Передвижная версия	25/35	12/10	1,3	-	230 MF	55	500 x 1040 x 750	70 °C	1
1061	Настенная версия	25/35	12/10	1,3	-	400 T	35	500 x 350 x 350	70 °C	1
1061/C	Настенная версия	25/35	12/10	1,3	1,5	400 T	48	500 x 350 x 350	70 °C	1
1061/R	Передвижная версия	25/35	12/10	1,3	-	400 T	55	500 x 1040 x 750	70 °C	1
1061/CR	Передвижная версия	25/35	12/10	1,3	1,5	400 T	68	500 x 1040 x 750	70 °C	1
1059/R	Версия на колесах *	25/35	12/10	1,3	-	400 T	70	550 x 1000 x 1000	70 °C	1
1059/R2 **	Версия на колесах *	25/35	12/10	1,3	-	400 T	70	550 x 1000 x 1000	70 °C	1
1059/CR	Версия на колесах *	25/35	12/10	1,3	0,4	400 T	74	550 x 1000 x 1000	70 °C	1
1059/CR2 **	Версия на колесах *	25/35	12/10	1,3	0,4	400 T	74	550 x 1000 x 1000	70 °C	1

* Включен барабан для ручного наматывания шланга – с двойным держателем бака: Размеры (ДхШхВ): 550 x 1000 x 1014

** Двойное всасывание

ТЕХНИЧЕСКИЕ ХАРАКТЕРИСТИКИ

- Низковольтные механизмы управления (24 В).
- Общий останов.
- Защита от перегрева 95 °C.
- Индикатор давления.
- Управление с помощью электронного датчика потока.
- Многоступенчатый центробежный насос из нержавеющей стали.
- Панель управления IP65
- Система дозирования из нержавеющей стали Aisi/316 в комплекте с байпасом для пены и дезинфектанта
- Регулировка сжатого воздуха в комплекте с защитой от обратного потока.
- Термореле на воздушном компрессоре (только для версий с воздушным компрессором)
- Рама из нержавеющей стали
- Контроль недостаточного количества воды
- Контроль правильного направления вращения двигателя.

Стандартное дополнительное оснащение



Насадка из нержавеющей стали 1/4"
Код 19xxxx



Мочный патрубок из нержавеющей стали без насадки в комплекте с муфтой из нержавеющей стали с наружной резьбой
(70 см только для настенных версий) Код 11374
(90 см только для версий с колесами) Код 11394



Патрубок для пены из нержавеющей стали 30 см в комплекте с насадкой и быстроразъемной муфтой из нержавеющей стали
Код 11209/S



Ниппель из нержавеющей стали в комплекте с прямооточной насадкой и защитой
Код 90240/S



Шланг Blufood L= 20 м, гофрированный из нержавеющей стали 1/2" с внутренней резьбой
Код 18262/FFX/20000



Пистолет высокого давления с шарниром
Код 25103/34



Стенной кронштейн из нержавеющей стали для шланга
Код 20903



Монтажный кронштейн из нержавеющей стали
Код 33011+ Код 33012 (только для настенных версий)

Опциональное дополнительное оснащение



Барaban из нержавеющей стали для ручного наматывания шланга
Код 10400/X (Раздел 51)



Барaban из нержавеющей стали для автоматического наматывания шланга (без шланга)
Код 10500
(Раздел 50)

Настенная или передвижная моечная установка со

средним давлением – макс. 20 бар

Hydra 20/30



Передвижная моечная установка Hydra 20/30 является подлинной революцией в сфере установок со средним/низким давлением.

Установка уникальна в своей области благодаря своей компактности, низкому уровню шума, надежности и стандартному дополнительному оснащению. Все это обеспечивает оптимизацию процессов пенообразования, промывки и дезинфекции, в частности, в пищевой отрасли.

Система уже включает все компоненты, от распределительного щита со светоиндикаторами для контроля направления вращения насоса до на 100% изготовленной из нержавеющей стали системы дозирования для пенообразования и дезинфекции, создавая надежную целостную комбинацию, способную удовлетворить все санитарные потребности.

Рама и ходовая часть изготовлены из нержавеющей стали. На установке можно смонтировать два 30 кг контейнера для детергентов (только передвижная версия).

Все детали установки легко доступны для проверок, обслуживания и регулировки.

Насос потребляет всего 2,2 кВт и создает давление в 20 бар при максимальной интенсивности потока в 30 л/мин. Возможно использование горячей воды с температурой до 90°C

Низковольтные механизмы управления (24 В) и функция отсроченного общего останова отключают установку при закрытии патрубка.

Как и во всех системах с низким и средним давлением, для пенообразования необходима подача сжатого воздуха.

Hydra 20/30 является одной из наиболее рациональных в управлении моечных установок, поскольку для запуска оператору нужно просто повернуть ручку на передней панели и вставить патрубок.

12



январь 2017 г.

Hydra 20/30

12



Настенная версия
Код 1065



Передвижная версия
Код 1067/R
Код 1067/CR



ДОСТУПНАЯ КОНФИГУРАЦИЯ

КОД	МОДЕЛЬ	ПОТОК (л/мин)	ДАВЛЕНИЕ (бар)	МОЩНОСТЬ (кВт)	МОЩНОСТЬ ВОЗДУШНОГО КОМПРЕССОРА (кВт)	НАПРЯЖЕНИЕ (В)	СКОРОСТЬ ВРАЩЕНИЯ	ВЕС (кг)	РАЗМЕРЫ ДхВхГ (мм)	МАКС. ТЕМПЕРАТУРА ВОДЫ НА ВХОДЕ	МАКС. ЧИСЛО ОПЕРАТОРОВ	МАКС. ЧИСЛО ВСАСЫВАНИЙ
1065	Настенная версия	30/40	20	2,2	-	400 Т	2800	60	480x1000x370	90 °С	1	1
1065/2	Настенная версия	30/40	20	2,2	-	400 Т	2800	60	480x1000x370	90 °С	1	2
1067/R	Передвижная версия	30/40	20	2,2	-	400 Т	2800	98	670x1090x760	90 °С	1	1
1067/R2	Передвижная версия	30/40	20	2,2	-	400 Т	2800	98	670x1090x760	90 °С	1	2
1068/R	Передвижная версия	50	50	7,5	-	400 Т	5600	120	670x1090x760	90 °С	2	1
1068/R2	Передвижная версия	50	50	7,5	-	400 Т	5600	120	670x1090x760	90 °С	2	2
1067/CR	Передвижная версия	30/40	20	2,2	0,75	400 Т	2800	112	670x1090x760	90 °С	1	1
1067/CR2	Передвижная версия	30/40	20	2,2	0,75	400 Т	2800	112	670x1090x760	90 °С	1	2
1068/CR	Передвижная версия	50	50	7,5	0,75	400 Т	5600	120	670x1090x760	90 °С	2	1
1068/CR2	Передвижная версия	50	50	7,5	0,75	400 Т	5600	120	670x1090x760	90 °С	2	2

ТЕХНИЧЕСКИЕ ХАРАКТЕРИСТИКИ

- Низковольтные механизмы управления (24 В).
- Общий останов.
- Защита от перегрева 95° С.
- Индикатор давления.
- Управление с помощью электронного датчика потока.
- Многоступенчатый центробежный насос из нержавеющей стали.
- Панель управления IP65.
- Система дозирования из нержавеющей стали в комплекте с байпасом для пены и дезинфектанта
- Регулировка сжатого воздуха в комплекте с защитой от обратного потока.
- Термореле на воздушном компрессоре (только для версий с воздушным компрессором)
- Рама из нержавеющей стали
- Контроль недостаточного количества воды
- Контроль правильного направления вращения двигателя.

Стандартное дополнительное оснащение

Hydra 20/30



Насадка из нержавеющей стали 1/4"
Код 19xxxx



Моечный патрубок из нержавеющей стали 90 см без насадки и в комплекте с быстроразъемной муфтой из нержавеющей стали с наружной резьбой

Код 11294



Патрубок для пены из нержавеющей стали 30 см в комплекте с насадкой и быстроразъемной муфтой из нержавеющей стали

Код 11209/S



Ниппель из нержавеющей стали в комплекте с прямоточной насадкой и защитой

Код 90240/S



Шланг Vlifood L= 20 м, гофрированный из нержавеющей стали 1/2" с внутренней резьбой

Код 18262/FFX/20000



Пистолет высокого давления в комплекте с шарниром

Код 25103/34



Настенный держатель из нержавеющей стали для 2 патрубков

Код 20904

(Только для настенной версии)



Монтажный кронштейн из нержавеющей стали

Код 33804+ Код 33012 (Только для настенной версии)



Барaban из нержавеющей стали для ручного наматывания шланга

Код 10400/X (Только для передвижной версии)

12

The Vema logo, featuring the word "vema" in a stylized font inside a blue hexagonal shape.

Опциональное дополнительное оснащение

Hydra 20/30



Стенной кронштейн из нержавеющей стали для шланга
Код 20903



Насадка из нержавеющей стали 1/4"
Код 19xxxx



Моечный патрубок из нержавеющей стали 70 см без насадки для дезинфекции в комплекте с быстроразъемной муфтой из нержавеющей стали с наружной резьбой
Код 11274



Инжектор из нержавеющей стали для дезинфекции
Код 21318/S



Барaban из нержавеющей стали для автоматического наматывания шланга (без шланга)
Код 10500
(Раздел 50)



Воздушный компрессор 0,75 кВт 400 В три фазы
Код 86905

12

vema

Настенная или передвижная моечная установка со средним давлением – макс. 40 бар

Hydra 40/21



Настенная версия



Передвижная моечная установка Hydra 40/21 является подлинной революцией в сфере установок со средним/низким давлением.

Установка уникальна в своей области благодаря своей компактности, низкому уровню шума, надежности и стандартному дополнительному оснащению. Все это обеспечивает оптимизацию процессов пенообразования, промывки и дезинфекции, в частности, в пищевой отрасли.

Система уже включает все компоненты, от распределительного щита до на 100% изготовленной из нержавеющей стали системы дозирования для пенообразования и дезинфекции, создавая надежную целостную комбинацию, способную удовлетворить все санитарные потребности.

Рама изготовлена из нержавеющей стали. Все детали установки легко доступны для проверок, обслуживания и регулировки.

Насос потребляет всего 2,5 кВт и создает давление в 40 бар при максимальной интенсивности потока в 21 л/мин. Возможно использование горячей воды с температурой до 75°C

Низковольтные механизмы управления (24 В) и функция отсроченного общего останова отключают установку при закрытии патрубка.

Как и во всех системах с низким и средним давлением, для пенообразования необходима подача сжатого воздуха.

Hydra 40/21 является одной из наиболее рациональных в управлении моечных установок, поскольку для запуска оператору нужно просто повернуть ручку на передней панели и вставить патрубок.

13



Hydra 40/21



Настенная версия



Версия с колесами

13

vema

ДОСТУПНАЯ КОНФИГУРАЦИЯ

КОД	МОДЕЛЬ	ПОТОК (л/мин)	ДАВЛЕНИЕ (бар)	МОЩНОСТЬ (кВт)	НАПРЯЖЕНИЕ (В)	СКОРОСТЬ ВРАЩЕНИЯ	ВЕС (кг)	РАЗМЕРЫ ДхВхГ (мм)	МАКС. ТЕМПЕРАТУРА ВОДЫ НА ВХОДЕ	МАКС. ЧИСЛО ОПЕРАТОРОВ
1062	Настенная версия	21	20-40	2,5	230 М	1450	45	580x350x350	70 °С	1
1063	Настенная версия	21	20-40	2,5	400 Т	1450	45	580x350x350	70 °С	1
1063/R	Передвижная версия	21	20-40	2,5	400 Т	1450	50	580x1200x350	70 °С	1
1062/R	Передвижная версия	21	20-40	2,5	230 М	1450	50	580x1200x350	70 °С	1

ТЕХНИЧЕСКИЕ ХАРАКТЕРИСТИКИ

- Низковольтные механизмы управления (24 В).
- Общий останов.
- Защита от перегрева 75 °С.
- Индикатор давления.
- Регулировка давления
- Управление с помощью расходомера.
- Насос с 3 керамическими поршнями в комплекте со специальными уплотнениями для использования в условиях высоких температур.
- Панель управления IP65.
- Система дозирования из нержавеющей стали в комплекте с байпасом для пены и дезинфектанта
- Регулировка сжатого воздуха в комплекте с защитой от обратного потока.
- Рама из нержавеющей стали.
- Контроль недостаточного количества воды.

Стандартное дополнительное оснащение



Моечный патрубок из нержавеющей стали 70 см без насадки в комплекте с ниппелем Ø14
Код 11178



Насадка из нержавеющей стали 1/8"
Код 19xxxx



Патрубок для пены из нержавеющей стали 30 см В комплекте с насадкой и патрубком Ø14
Код 11208



Монтажный кронштейн из нержавеющей стали
Код 33011+ Код 33012 (Только для настенной версии)



Пистолет с ниппелем Ø 14
Код 25095/ST



Шланг высокого давления R/2 L= 15 м, гофрированный 3/8" фрезерованный с внутренней резьбой.
Код 18215



Стенной кронштейн из нержавеющей стали для шланга
Код 20903

Опциональное дополнительное оснащение



Барaban из нержавеющей стали для ручного наматывания шланга Код 10400/X (Раздел 51)



Барaban из нержавеющей стали для автоматического наматывания шланга (без шланга)
Код 10300 (Раздел 50)

Hydra 40/21

13

vema

Центробежная моечная система со средним

давлением – 20-50 бар



Закрытая версия

Открытая версия

Моечная система среднего давления отличается низким уровнем шума, незначительным износом небольшими эксплуатационными затратами и низким уровнем аэрозоля.

Она включает систему низкого давления, обеспечивающую выполнение всех операций предварительного мытья, споласкивания и дезинфекции одним устройством.

В зависимости от модели система создает **давление в 20 ~ 50 бар** и поток в каждой патрубке ок. **25 ~30 л/мин.**

Система обеспечивает отличный результат в сочетании с низким уровнем эксплуатационных затрат и улучшением рабочих условий.

Она оснащена гидравлическим устройством управления с полностью автоматической функцией отсроченного останова.

Этот тип моечных установок сконструирован в расчете на централизацию и предназначен для подключения к трубопроводу, имеющему выходы для подключения периферических устройств, нуждающихся в подаче сжатого воздуха для оптимизации фазы пенообразования.

Также доступен широкий ассортимент дополнительного оснащения, включая патрубки, шланги, барабаны для наматывания шлангов, системы вспенивания и т. д.

Hydra
25/100

Hydra
20/200

Hydra
50/50

Hydra
40/75

Tecnologia
Inverter

14

vema

январь 2017 г.



Закрытая версия



Открытая версия

Hydra
25/100

Hydra
20/200

Hydra
50/50

Hydra
40/75

ДОСТУПНАЯ КОНФИГУРАЦИЯ

КОД	МОДЕЛЬ	ПОТОК (л/мин)	ДАВЛЕНИЕ (бар)	МОЩНОСТЬ (кВт)	НАПРЯЖЕНИЕ (В)	СКОРОСТЬ ВРАЩЕНИЯ	ВЕС (кг)	РАЗМЕРЫ ДхВхГ (мм)	МАКС. ТЕМПЕРАТУРА ВОДЫ НА ВХОДЕ	МАКС. ЧИСЛО ОПЕРАТОРОВ
1050/X *	Закрытая версия	100	25	5,5	400	2900	120	600x1300x400	90 °С	3
1050/X/I	Закрытая версия	100	25	5,5	400	2900	170	600x1500x400	90 °С	3
1200/X/I	Закрытая версия	200	20	7,5	400	2900	200	600x1500x400	90 °С	6
1055/X/I	Закрытая версия	50	50	7,5	400	5500	170	600x1500x400	90 °С	2
1075/X/I	Закрытая версия	75	40	7,5	400	4800	170	600x1500x400	90 °С	3
1050/X/S *	Открытая версия	100	25	5,5	400	2900	120	600x1300x400	90 °С	3
1050/X/I/S	Открытая версия	100	25	5,5	400	2900	120	600x1300x400	90 °С	3
1200/X/I/S	Открытая версия	200	20	7,5	400	2900	150	600x1300x400	90 °С	6
1055/X/I/S	Открытая версия	50	50	7,5	400	5500	120	600x1300x400	90 °С	2
1075/X/I/S	Открытая версия	75	40	7,5	400	4800	120	600x1300x400	90 °С	3

* Версия без преобразователя

ТЕХНИЧЕСКИЕ ХАРАКТЕРИСТИКИ

- Низковольтные механизмы управления (24 В).
- Настройка потока воды
- Одновременное использование нескольких патрубков
- Автоматическое выключение неиспользуемой установки.
- Возможность настройки различного потока в различных зонах мытья.
- Контроль недостаточного количества воды
- Блокировка установки в случае перегрева
- Панель электроуправления IP65
- Центробежный насос в комплекте со специальными уплотнениями для использования в условиях высоких температур.
- Индикатор давления
- Электронный датчик потока
- Управление двигателем с помощью преобразователя

Опциональное дополнительное оснащение



Насадка из нержавеющей стали 1/4"

Код 19xxxx



Моечный патрубок из нержавеющей стали без насадки с быстроразъемной муфтой с наружной резьбой

(70 см) Код 11274

(90 см) Код 11294



патрубок для пены из нержавеющей стали 30 см в комплекте с насадкой и быстроразъемной муфтой из нержавеющей стали

Код 11209/S



Ниппель из нержавеющей стали в комплекте с прямоточной насадкой и защитой

Код 90240/S



Шланг Blufood hse 1/2" 50 бар 20 или 25 или 30 м

(Раздел 57)



Пистолет высокого давления в комплекте с шарниром

25103/ST



Быстроразъемная муфта и фитинги

(Раздел 58)



Барaban для автоматического наматывания шланга

Код 10520/FX (Раздел 50)



Барaban из нержавеющей стали для ручного наматывания шланга Код 10420/X/BS (со шлангом) Код 10400/X (без шланга)

(Раздел 51)



Стенной кронштейн из нержавеющей стали для шланга

Код 20903



Широкий ассортимент станций распыления пены— Стационарных и передвижных (Раздел 16)



Hydra
25/100

Hydra
20/200

Hydra
50/50

Hydra
40/75

Tecnologia
Inverter

14

Эскиз централизованной установки

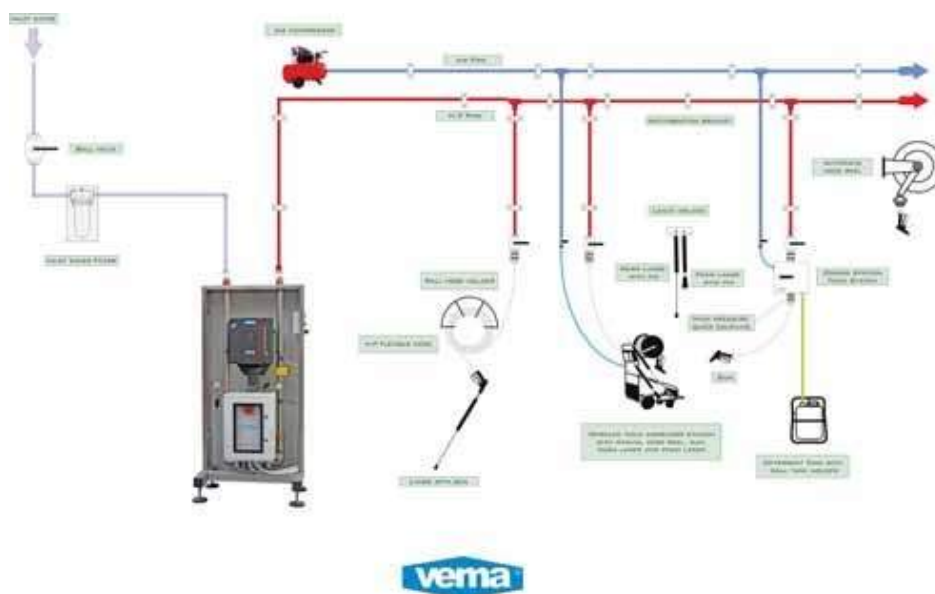

vema

Автоматическая моечная установка

Robottina
2000



Версия с двигателем
и преобразователем

Пневматическая версия

Robottina 2000 представляет собой эффективную полностью автоматическую установку для очистки всех поворотных столов, конвейерных ремней и прочих подвижных систем.

Установка представлена в двух версиях: с двигателем и преобразователем и с пневмосистемой.

Электрическая версия включает устройство управления двигателем с преобразователем и бесконтактные датчики для регулировки перемещения.

Пневматическая версия управляется сжатым воздухом и, благодаря отсутствию электрических компонентов, является чрезвычайно надежной и безопасной для любых условий, в которых нельзя использовать электричество.

Для использования установки просто подключите спринклерную головку к системе нагнетания воды под средним давлением.

Установку Robottina 2000 можно быстро смонтировать прямо на верхней части конструкции поворотного стола, где она очищает поверхность ремня с хирургической точностью, избавляя оператора от выполнения монотонных, затратных по времени и утомительных операций.

Тележка, на которой установлены моечные насадки, перемещается со скоростью более 1 м/с, обеспечивая сверхэффективную очистку грязных поверхностей. Потребление воды при этом очень низкое по сравнению с классическими системами с фиксированным давлением, использующим несколько насадок и расходующим огромное количество воды.

15

vema

Robottina 2000

15



Версия с двигателем
и преобразователем



Пневматическая версия

ДОСТУПНАЯ КОНФИГУРАЦИЯ

КОД	МОДЕЛЬ	ОМЫВАЕМАЯ ПЛОЩАДЬ (мм)	СКОРОСТЬ ВРАЩЕНИЯ	МОЩНОСТЬ (Вт)	НАПРЯЖЕНИЕ (В)	ВЕС (кг)	РАЗМЕРЫ Д x В x Г (мм)
85300	С двигателем	1000	Регулируемая	220	230	30	1300 x 300 x 470
85100	С пневмосистемой	1000	Регулируемая	-	-	30	1300 x 300 x 470

ТЕХНИЧЕСКИЕ ХАРАКТЕРИСТИКИ (электрическая версия)

- Низковольтные механизмы управления.
- Очистка любых лент шириной до 100 см (*другая ширина по запросу*)
- Электродвигатель 230 В с низким потреблением энергии (всего 120 Вт)
- Водонепроницаемое электроуправление IP65
- Регулируемая скорость вращения.
- Очень плавная и тихая работа
- Кронштейн из нержавеющей стали
- 1 насадка для обеспечения максимальной чистоты без участия операторов
- Возможность использования нескольких дополнительных насадок или вращающихся насадок (опция)
- Преобразователь inserito в распределительном шкафу для регулировки скорости вращения
- Подключение с помощью быстроразъемной муфты из нержавеющей стали к любому шлангу высокого или среднего давления

ТЕХНИЧЕСКИЕ ХАРАКТЕРИСТИКИ (пневматическая версия)

- Очистка любых лент шириной до 100 см (*другая ширина по запросу*)
- Система циркуляции сжатого воздуха
- Регулируемая скорость вращения.
- Очень плавная и тихая работа
- Кронштейн из нержавеющей стали
- 1 насадка для обеспечения максимальной чистоты без участия операторов
- Возможность использования нескольких дополнительных насадок или вращающихся насадок (*опция*)
- Подключение с помощью быстроразъемной муфты из нержавеющей стали к любому шлангу высокого или среднего давления
- Простая настройка хода пневмовыключателя.

Оptionальное дополнительное оснащение

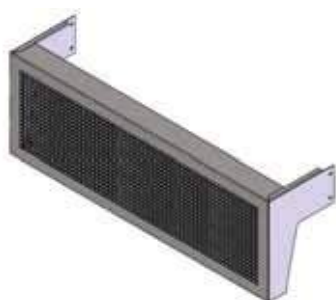

Защитный кожух
из нержавеющей
стали



Опора из нержавеющей стали

Код xxxxx



Версия с двигателем и
преобразователем
Защитный кожух и опора из
нержавеющей стали

Robottina
2000

15



Санитарные системы для предприятий пищевой промышленности с распылителем пены

Станция распыления пены под низким

давлением от 2 до 8 бар

Давление сжатого воздуха от 3 до макс. 10 бар



ДВОЙНОЕ ВСАСЫВАНИЕ

Пневмосис
тема для
распылен
ия пены

16.1



ТЕХНИЧЕСКИЕ ХАРАКТЕРИСТИКИ



ДВОЙНОЕ ВСАСЫВАНИЕ

Ø в дюймах	Ø в мм	Цвет
Без отверстия	Без отверстия	Прозрачный
0,01	0,25400	Розовый
0,04	0,35560	Пурпурный
0,08	0,45720	Синий
0,02	0,50800	Желтый
0,023	0,58420	Коричневый
0,025	0,63500	Оранжевый
0,028	0,71120	Зеленый
0,035	0,88500	Бронзовый
0,04	1,01600	Голубой
0,043	1,09220	Белый
0,052	1,32080	Красный

Пневмосис
тема для
распылен
ия пены

16.1



СТАНДАРТНОЕ ДОПОЛНИТЕЛЬНОЕ ОСНАЩЕНИЕ

- T Патрубок из нержавеющей стали 40 мм в комплекте с резиновой ручкой и шаровым краном (по запросу возможно использование патрубка другой длины для достижения другой высоты)
- T Незагрязняющийся шланг L= 20 м
- T Предохранительный клапан (защита от обратного потока)
- T Манометр
- T 1 полиэтиленовый шланг Ø 4x6 L= 2 м с автоматическим фитингом ¼ " М
- T Специальный фитинг Aisi/316 из нержавеющей стали для микроперфорированных вставок
- T 1 набор микроперфорированных и бесцветных вставок для определения процентного значения аспирации
- T 1 шланг для всасывания детергента L=1,5 м в комплекте с фильтром

ДОСТУПНАЯ КОНФИГУРАЦИЯ

КОД	ПОТОК (л/ч)	ДАВЛЕНИЕ ВОДЫ (бар)	ДАВЛЕНИЕ ВОЗДУХА (бар)	ПРОЦЕНТНОЕ ЗНАЧЕНИЕ АСПИРАЦИИ (%)	ВЕС (кг)	РАЗМЕРЫ ДхВхГ (мм)	МАКСИМАЛЬНАЯ ТЕМПЕРАТУРА ВОДЫ НА ВХОДЕ
15710	~250	2 ~ 8	3 ~ 10	0,1 ~ 10	8	150x125x50	50 °C
ВЕРСИЯ С ДВОЙНЫМ ВСАСЫВАНИЕМ – ОДИН ИНЖЕКТОР							
15710/2	~250	2 ~ 8	3 ~ 10	0,1 ~ 10	8	150x125x50	50 °C

Распылитель пены под низким давлением

от 10 до 50 бар

Давление сжатого воздуха от 3 до макс. 10 бар



ДВОЙНОЕ ВСАСЫВАНИЕ

Foam &
Wash M. P.

16.2



ТЕХНИЧЕСКИЕ ХАРАКТЕРИСТИКИ





ДВОЙНОЕ ВСАСЫВАНИЕ

Ø в дюймах	Ø в мм		Цвет
Без отверстия	Без отверстия		Прозрачный
0,01	0,25400		Розовый
0,04	0,35560		Пурпурный
0,08	0,45720		Синий
0,02	0,50800		Желтый
0,023	0,58420		Коричневый
0,025	0,63500		Оранжевый
0,028	0,71120		Зеленый
0,035	0,88500		Бронзовый
0,04	1,01600		Голубой
0,043	1,09220		Белый
0,052	1,32080		Красный

Foam & Wash M. P.

16.2



СТАНДАРТНОЕ ДОПОЛНИТЕЛЬНОЕ ОСНАЩЕНИЕ

- T Поворотные фитинги из нержавеющей стали 1/2"MF
- T Быстроразъемная муфта (только Код 15740/S и Код 15740/S2)
- T Предохранительный клапан (защита от обратного потока)
- T Специальный фитинг Аisi/316 из нержавеющей стали для микроперфорированных вставок
- T 1 набор микроперфорированных и бесцветных вставок для определения процентного значения аспирации
- T 1/2 шланга для всасывания детергента L=1,5 м в комплекте с фильтром

ОПЦИОНАЛЬНОЕ ДОПОЛНИТЕЛЬНОЕ ОСНАЩЕНИЕ



Патрубок для пены из нержавеющей стали 30 см с насадкой и быстроразъемной муфтой из нержавеющей стали с наружной резьбой

Код 11209/S (Раздел 5.5)



Пистолет высокого давления с муфтой ø 14
Код 25103

ДОСТУПНАЯ КОНФИГУРАЦИЯ

КОД	РАБОЧЕЕ ДАВЛЕНИЕ (бар)	ДАВЛЕНИЕ ВОЗДУХА (бар)	ВХОДНАЯ МУФТА	ВЫХОДНАЯ МУФТА	ПРОЦЕНТНОЕ ЗНАЧЕНИЕ АСПИРАЦИИ (%)	ВЕС (кг)	РАЗМЕРЫ ДхВхГ (мм)	МАКС. ТЕМПЕРАТУРА ВОДЫ НА ВХОДЕ
15740	10 ~ 50	3 ~ 10	ВРАЩАЮЩАЯСЯ МУФТА (НАРУЖНАЯ/ВНУТРЕННЯЯ РЕЗЬБА, НЕРЖАВЕЮЩАЯ СТАЛЬ)	-	0,1 ~ 10	4	250 x 200 x 95	95 °C
15740/S	10 ~ 50	3 ~ 10	ВРАЩАЮЩАЯСЯ МУФТА (НАРУЖНАЯ/ВНУТРЕННЯЯ РЕЗЬБА, НЕРЖАВЕЮЩАЯ СТАЛЬ)	МУФТА (НАРУЖНАЯ/ВНУТРЕННЯЯ РЕЗЬБА, НЕРЖАВЕЮЩАЯ СТАЛЬ)	0,1 ~ 10	4	250 x 200 x 95	95 °C
ВЕРСИЯ С ДВОЙНЫМ ВСАСЫВАНИЕМ – ОДИН ИНЖЕКТОР								
15740/2	10 ~ 50	3 ~ 10	ВРАЩАЮЩАЯСЯ МУФТА (НАРУЖНАЯ/ВНУТРЕННЯЯ РЕЗЬБА, НЕРЖАВЕЮЩАЯ СТАЛЬ)	-	0,1 ~ 10	4	250 x 200 x 95	95 °C
15740/S2	10 ~ 50	3 ~ 10	ВРАЩАЮЩАЯСЯ МУФТА (НАРУЖНАЯ/ВНУТРЕННЯЯ РЕЗЬБА, НЕРЖАВЕЮЩАЯ СТАЛЬ)	МУФТА (НАРУЖНАЯ/ВНУТРЕННЯЯ РЕЗЬБА, НЕРЖАВЕЮЩАЯ СТАЛЬ)	0,1 ~ 10	4	250 x 200 x 95	95 °C

Станция распыления пены под низким

давлением от 2 до 8 бар

Давление сжатого воздуха от 3 до макс. 10 бар



ДВОЙНОЕ ВСАСЫВАНИЕ

Foam & Wash

В. Р.

Байпас

16.3



ТЕХНИЧЕСКИЕ ХАРАКТЕРИСТИКИ

F&W В.Р. представляет собой небольшой высокопроизводительный распылитель пены.

F&W В.Р. использует только водопроводную воду и сжатый воздух.

Распылитель производит очень густую, липкую пену, обеспечивая идеальную очистку вертикальных поверхностей и потолков при низком расходе чистящих средств.

Благодаря полному отсутствию парообразования распылитель также можно абсолютно безопасно использовать для вспенивания высокощелочных детергентов.

T Вспенивание:	Минимум 2 бар; абсолютная безопасность вследствие отсутствия парообразования
T Споласкивание:	При давлении в 3 бара расход воды составляет ок. 35л/мин
T Вода:	От 2 до 8 бар (давление в водопроводе обычно составляет от 2 до 4 бар)
T Воздух:	От 3 до 10 бар (густота пены возрастает при увеличении давления воздуха)
T Поток воды:	250 л/ч (среднее значение)
T Рабочая температура:	При использовании пены детергента рекомендуется использовать воду комнатной температуры. В любом случае, допускается использование воды температурой не более 50°C
T Обрабатываемая поверхность:	Ок. 25 м ² в минуту
T Размеры:	195x185x55 мм (Д x В x Г)
T Вес корпуса:	4,5 кг.
T Материал корпуса:	Нержавеющая сталь AISI/304
T Система Вентури:	Нержавеющая сталь AISI/316
T Аспирация:	От 0,1 % до 10 %
T Обратный клапан	
T Использование только водопроводной воды	



Ø в дюймах	Ø в мм		Цвет
Без отверстия	Без отверстия		Прозрачный
0,01	0,25400		Розовый
0,04	0,35560		Пурпурный
0,08	0,45720		Синий
0,02	0,50800		Желтый
0,023	0,58420		Коричневый
0,025	0,63500		Оранжевый
0,028	0,71120		Зеленый
0,035	0,88500		Бронзовый
0,04	1,01600		Голубой
0,043	1,09220		Белый
0,052	1,32080		Красный

Foam & Wash B.P. Байпас

16.3



СТАНДАРТНОЕ ДОПОЛНИТЕЛЬНОЕ ОСНАЩЕНИЕ

- T Вращающиеся патрубки из нержавеющей стали 1/2" MF
- T Синий резиновый шланг с шаровым краном
- T Форсунка со сплошным конусом распыления для споласкивания
- T Плоская форсунка для споласкивания
- T Патрубок для пены
- T Специальный фитинг Aisi/316 из нержавеющей стали для микроперфорированных вставок
- T Набор микроперфорированных и бесцветных вставок для определения процентного значения аспирации
- T 1/2 шланга для всасывания детергента L=1,5 м в комплекте с фильтром

ДОСТУПНАЯ КОНФИГУРАЦИЯ

КОД	ПОТОК (л/ч)	ДАВЛЕНИЕ ВОДЫ (бар)	ДАВЛЕНИЕ ВОЗДУХА (бар)	ПРОЦЕНТНОЕ ЗНАЧЕНИЕ АСПИРАЦИИ (%)	ВЕС (кг)	РАЗМЕРЫ ДхВхГ (мм)	МАКСИМАЛЬНАЯ ТЕМПЕРАТУРА ВОДЫ НА ВХОДЕ
15720	~250	2 ~ 8	3 ~ 10	0,1 ~ 10	4,5	195 x 185 x 55	50 °C
Версия с двойным всасыванием							
15720/2	~250	2 ~ 8	3 ~ 10	0,1 ~ 10	4,5	195 x 185 x 55	50 °C

Стандартное дополнительное оснащение



Патрубок для пены из нержавеющей стали
Lancia 35 см с насадкой и с муфтой из
нержавеющей стали M. SUT



Шаровой кран с быстроразъемной муфтой из нержавеющей стали



Насадка из нержавеющей
стали для споласкивания
(плоская)



Насадка из
нержавеющей
стали для
споласкивания (со
сплошным конусом)



Шланг низкого давления 20 м с фитингами 1/2 " F.

Foam
&
Wash
B.P.
Байпас

16.3

Станция распыления пены под средним давлением от 50 до 100 бар

Давление сжатого воздуха от 3 до макс. 10 бар



ДВОЙНОЕ ВСАСЫВАНИЕ

**Foam
System
1 Air**

16.4



ТЕХНИЧЕСКИЕ ХАРАКТЕРИСТИКИ

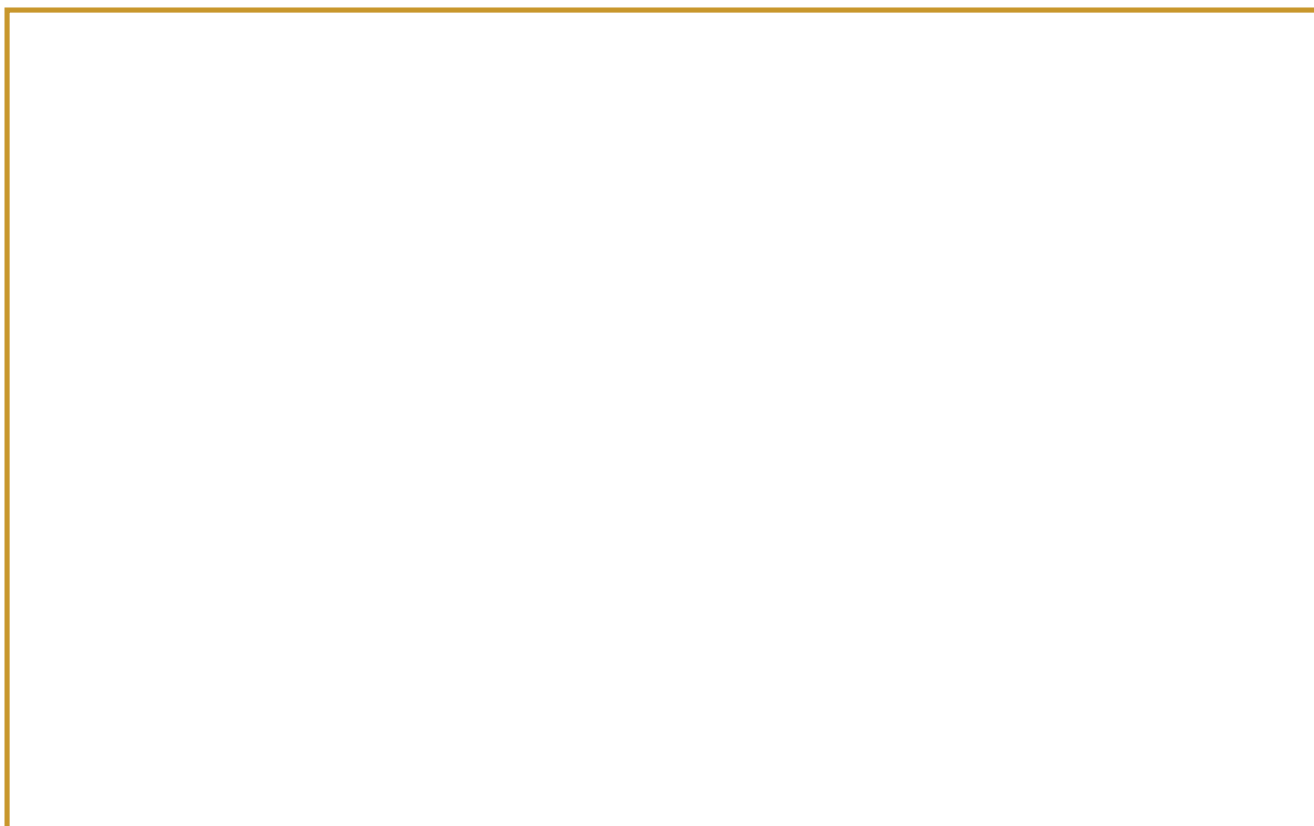



ДВОЙНОЕ ВСАСЫВАНИЕ

Ø в дюймах Без отверстия	Ø в мм Без отверстия	Цвет
0,01	0,25400	Прозрачный
0,04	0,35560	Розовый
0,08	0,45720	Пурпурный
0,02	0,50800	Синий
0,023	0,58420	Желтый
0,025	0,63500	Коричневый
0,028	0,71120	Оранжевый
0,035	0,88500	Зеленый
0,04	1,01600	Бронзовый
0,043	1,09220	Голубой
0,052	1,32080	Белый
		Красный

Foam System 1 Air

16.4



СТАНДАРТНОЕ ДОПОЛНИТЕЛЬНОЕ ОСНАЩЕНИЕ

- T Пара быстроразъемных муфт (возможно отсутствие быстроразъемных муфт)
- T Предохранительный клапан (защита от обратного потока)
- T Дозатор из нержавеющей стали
- T 1 набор микроперфорированных и бесцветных вставок для определения процентного значения аспирации
- T 1/2 шланга для всасывания детергента L=1,5 м в комплекте с фильтром

ОПЦИОНАЛЬНОЕ ДОПОЛНИТЕЛЬНОЕ ОСНАЩЕНИЕ



Патрубок для пены из нержавеющей стали 30 см с насадкой и ниппелем Ø14
Код 11208 (Раздел 55)



Вращающийся фитинг из нержавеющей стали 3/8" M/F
Код 12173 Раздел 58)



Пистолет высокого давления с муфтой Ø 14
Код 25095/ST (Раздел 56)

ДОСТУПНАЯ КОНФИГУРАЦИЯ

КОД	РАБОЧЕЕ ДАВЛЕНИЕ (бар)	ВХОДНАЯ МУФТА	ВЫХОДНАЯ МУФТА	ПРОЦЕНТНОЕ ЗНАЧЕНИЕ АСПИРАЦИИ (%)	ВЕС (кг)	РАЗМЕРЫ ДхВхГ (мм)	МАКС. ТЕМПЕРАТУРА ВОДЫ НА ВХОДЕ
15750	100 ~ 200	-	-	0,1 ~ 10	4	225x175x105	95 °C
15751	100 ~ 200	Нержавеющая сталь, наружная резьба	Нержавеющая сталь, внутренняя резьба	0,1 ~ 10	4	225x175x105	95 °C
ВЕРСИЯ С ДВОЙНЫМ ВСАСЫВАНИЕМ – ОДИН ИНЖЕКТОР							
15750/2	100 ~ 200	-	-	0,1 ~ 10	4	225x175x105	95 °C
15751/2	100 ~ 200	Нержавеющая сталь, наружная резьба	Нержавеющая сталь, внутренняя резьба	0,1 ~ 10	4	225x175x105	95 °C

Станция распыления пены под высоким давлением от 100 до 200 бар



ДВОЙНОЕ ВСАСЫВАНИЕ

**Foam
System
1**

16.5



ТЕХНИЧЕСКИЕ ХАРАКТЕРИСТИКИ

--



ДВОЙНОЕ ВСАСЫВАНИЕ

Ø в дюймах	Ø в мм		Цвет
Без отверстия	Без отверстия		Прозрачный
0,01	0,25400		Розовый
0,04	0,35560		Пурпурный
0,08	0,45720		Синий
0,02	0,50800		Желтый
0,023	0,58420		Коричневый
0,025	0,63500		Оранжевый
0,028	0,71120		Зеленый
0,035	0,88500		Бронзовый
0,04	1,01600		Голубой
0,043	1,09220		Белый
0,052	1,32080		Красный

Foam System 1

16.5



СТАНДАРТНОЕ ДОПОЛНИТЕЛЬНОЕ ОСНАЩЕНИЕ

- T Пара быстроразъемных муфт (Возможно отсутствие быстроразъемных муфт)
- T Специальный фитинг Aisi/316 из нержавеющей стали для микроперфорированных вставок
- T 1 набор микроперфорированных и бесцветных вставок для определения процентного значения аспирации
- T 1/2 шланга для всасывания детергента L=1,5 м в комплекте с фильтром

ОПЦИОНАЛЬНОЕ ДОПОЛНИТЕЛЬНОЕ ОСНАЩЕНИЕ



Патрубок для пены из нержавеющей стали ст 50 с насадкой и ниппелем Ø14
Код 11150 (Раздел 55)



Вращающийся фитинг из нержавеющей стали 3/8" M/F
Код 12173 (Раздел 58)



Пистолет высокого давления с муфтой Ø 14
Код 25095/ST (Раздел 56)

ДОСТУПНАЯ КОНФИГУРАЦИЯ

КОД	РАБОЧЕЕ ДАВЛЕНИЕ (бар)	ВХОДНАЯ МУФТА	ВЫХОДНАЯ МУФТА	ПРОЦЕНТНОЕ ЗНАЧЕНИЕ АСПИРАЦИИ (%)	ВЕС (кг)	РАЗМЕРЫ ДхВхГ (мм)	МАКС. ТЕМПЕРАТУРА ВОДЫ НА ВХОДЕ
15745	100 ~ 200	-	-	0,1 ~ 10	4	225x175x105	95 °C
15746	100 ~ 200	Нержавеющая сталь, наружная резьба	Нержавеющая сталь, внутренняя резьба	0,1 ~ 10	4	225x175x105	95 °C
ВЕРСИЯ С ДВОЙНЫМ ВСАСЫВАНИЕМ – ОДИН ИНЖЕКТОР							
15745/2	100 ~ 200	-	-	0,1 ~ 10	4	225x175x105	95 °C
15746/2	100 ~ 200	Нержавеющая сталь, наружная резьба	Нержавеющая сталь, внутренняя резьба	0,1 ~ 10	4	225x175x105	95 °C

Станция распыления пены на колесах

Для высокого и среднего давления



Станция
распыления
пены на
колесах для
высокого и
среднего
давления

16.6



ТЕХНИЧЕСКИЕ ХАРАКТЕРИСТИКИ

Станция на колесах оснащена Foam System 1 Air, Foam System 1 или Foam & Wash M.P.

- T Тележка из нержавеющей стали
- T Необходимая версия станции распыления пены
- T Барабан из нержавеющей стали для ручного наматывания шланга
- T Незагрязняющийся шланг L= 20 м
- T Пистолет высокого давления в комплекте с шарниром
- T Незагрязняющийся шланг 2000 мм в комплекте с быстроразъемной муфтой из нержавеющей стали с наружной резьбой (подключение к трубопроводу)
- T Патрубок для пены 50 см в комплекте с насадкой и патрубком
- T Моечный патрубок из нержавеющей стали 90 см в комплекте с насадкой и патрубком
- T Незагрязняющиеся задние колеса Ø 100
- T Поворотные передние колеса из нержавеющей стали Ø 100 с тормозом.

ДОСТУПНАЯ КОНФИГУРАЦИЯ

КОД	СТАНЦИЯ РАСПЫЛЕНИЯ ПЕНЫ	РАБОЧЕЕ ДАВЛЕНИЕ (бар)	ДИАПАЗОН	БАРАБАН ДЛЯ НАМАТЫВАНИЯ ШЛАНГА	ШЛАНГ ВЫСОКОГО ДАВЛЕНИЯ	МОЕЧНЫЙ ПАТРУБОК С НИППЕЛЕМ	ПАТРУБОК ДЛЯ ПЕНЫ С НИППЕЛЕМ	ПИСТОЛЕТ С МУФТОЙ	ВЕС (кг)	РАЗМЕРЫ ДхВхГ (мм)
30637	FOAM SYSTEM 1	100 ~ 200	Высокое давление	РУЧНОЕ НАМАТЫВАНИЕ ШЛАНГА	R2 3/8" м 20	Нержавеющая сталь, 90 см	Нержавеющая сталь, 50 см	ДА	40	580x1070x750
30638	FOAM SYSTEM 1 AIR	50 ~ 100	Высокое давление	РУЧНОЕ НАМАТЫВАНИЕ ШЛАНГА	R2 3/8" м 20	Нержавеющая сталь, 90 см	Нержавеющая сталь, 50 см	ДА	40	580x1070x750
30647/BS	FOAM & WASH M.P.	10 ~ 100	Высокое давление	РУЧНОЕ НАМАТЫВАНИЕ ШЛАНГА	Blu Food 1/2" м 20	Нержавеющая сталь, 90 см	Нержавеющая сталь, 50 см	ДА	42	580x1070x750
ВЕРСИЯ С ДВОЙНЫМ ВСАСЫВАНИЕМ – ОДИН ИНЖЕКТОР										
30637/2	FOAM SYSTEM 1	100 ~ 200	Высокое давление	РУЧНОЕ НАМАТЫВАНИЕ ШЛАНГА	R2 3/8" м 20	Нержавеющая сталь, 90 см	Нержавеющая сталь, 50 см	ДА	40	580x1070x750
30638/2	FOAM SYSTEM 1 AIR	50 ~ 100	Высокое давление	РУЧНОЕ НАМАТЫВАНИЕ ШЛАНГА	R2 3/8" м 20	Нержавеющая сталь, 90 см	Нержавеющая сталь, 50 см	ДА	40	580x1070x750
30647/BS2	FOAM & WASH M.P.	10 ~ 100	Высокое давление	РУЧНОЕ НАМАТЫВАНИЕ ШЛАНГА	Blu Food 1/2" м 20	Нержавеющая сталь, 90 см	Нержавеющая сталь, 50 см	ДА	42	580x1070x750

Станция распыления пены на колесах

Низкое давление от 2 до 8 бар



Станция
распыления
пены на
колесах

Водопроводная
вода

16.7



ТЕХНИЧЕСКИЕ ХАРАКТЕРИСТИКИ

Станция распыления пены на колесах оснащена Foam Air System или Foam & Wash B.P. (байпас для пены/споласкивания)







- T Тележка из нержавеющей стали
- T Станция распыления пены - Foam air system или Foam & Wash B.P. (байпас для пены/споласкивания)
- T Незагрязняющиеся задние колеса Ø100
- T Поворачивающиеся задние колеса из нержавеющей стали Ø100 с тормозом
- T Держатель шланга из нержавеющей стали

ДОСТУПНАЯ КОНФИГУРАЦИЯ

КОД	СТАНЦИЯ РАСПЫЛЕНИЯ ПЕНЫ	ШЛАНГ	ПОТОК (л/ч)	ДАВЛЕНИЕ ВОДЫ (бар)	МАКС. ТЕМПЕРАТУРА ВОДЫ НА ВХОДЕ	ПРОЦЕНТНОЕ ЗНАЧЕНИЕ АСПИРАЦИИ (%)	ВЕС (кг)	РАЗМЕРЫ ДхВхГ (мм)
3064 0	FOAM AIR SYSTEM	В.Р. ½" м 20	~250	2 ~ 8	50 °С	0,1 ~ 10	25	580x1070 x750
3064 2	F&W B.P. (БАЙПАС)	В.Р. ½" м 20	~250	2 ~ 8	50 °С	0,1 ~ 10	25	580x1070 x750
<i>Версия с двойным всасыванием</i>								
3064 0/2	FOAM AIR SYSTEM	В.Р. ½" м 20	~250	2 ~ 8	0 °С	0,1 ~ 10	25	580x1070 x750
3064 2/2	F&W B.P. (БАЙПАС)	В.Р. ½" м 20	~250	2 ~ 8	50 °С	0,1 ~ 10	25	580x1070 x750

Инжектор для пены в комплекте с микроперфорированными и цветными вставками для давления от 100 до 200 бар



Ø в дюймах	Ø в мм		Цвет
Без отверстия	Без отверстия		Прозрачный
0,01	0,25400		Розовый
0,04	0,35560		Пурпурный
0,08	0,45720		Синий
0,02	0,50800		Желтый
0,023	0,58420		Коричневый
0,025	0,63500		Оранжевый
0,028	0,71120		Зеленый
0,035	0,88500		Бронзовый
0,04	1,01600		Голубой
0,043	1,09220		Белый
0,052	1,32080		Красный

Инжектор
для пены
детергента

16.8



ТЕХНИЧЕСКИЕ ХАРАКТЕРИСТИКИ

Инжектор для пены из нержавеющей стали доступен с муфтами различного типа. Инжектор оснащен:

- T Парой быстроразъемных муфт (по запросу поставляется без муфт)
- T Специальным фитингом Aisi/316 из нержавеющей стали для микроперфорированных вставок
- T Набором микроперфорированных и бесцветных вставок для определения процентного значения аспирации
- T 1 шлангом для всасывания детергента L=1,5 м в комплекте с фильтром

ДОСТУПНАЯ КОНФИГУРАЦИЯ

КОД	РАБОЧЕЕ ДАВЛЕНИЕ (бар)	ВХОДНАЯ МУФТА	ВЫХОДНАЯ МУФТА	ПРОЦЕНТНОЕ ЗНАЧЕНИЕ АСПИРАЦИИ (%)	МАКС. ТЕМПЕРАТУРА ВОДЫ НА ВХОДЕ
21314	100 ~ 200	-	-	0,1 ~ 10	95 °C
21316	100 ~ 200	Нержавеющая сталь, наружная резьба	Хром, внутренняя резьба	0,1 ~ 10	95 °C
21318	100 ~ 200	Нержавеющая сталь, наружная резьба	Хром, внутренняя резьба	0,1 ~ 10	95 °C
21318/5	100 ~ 200	Нержавеющая сталь, наружная резьба	Хром, внутренняя резьба	0,1 ~ 10	95 °C
ВЕРСИЯ С ДВОЙНЫМ ВСАСЫВАНИЕМ – ОДИН ИНЖЕКТОР					
21314/2	100 ~ 200	-	-	0,1 ~ 10	95 °C
21316/2	100 ~ 200	Нержавеющая сталь, наружная резьба	Хром, внутренняя резьба	0,1 ~ 10	95 °C
21318/2	100 ~ 200	Нержавеющая сталь, наружная резьба	Хром, внутренняя резьба	0,1 ~ 10	95 °C
21318/52	100 ~ 200	Нержавеющая сталь, наружная резьба	Хром, внутренняя резьба	0,1 ~ 10	95 °C

Дозатор в комплекте с микроперфорированными и бесцветными вставками

Дозатор



Ø Foro inc Ø Size inc	Ø Foro mm Ø Size mm	Img.	Colors Color
No Hole	Non forato		Trasparente Clear
Ø в дюймах	Ø в мм		Цвет
Без отверстия	Без отверстия		Прозрачный
0,01	0,25400		Розовый
0,04	0,35560		Пурпурный
0,08	0,45720		Синий
0,02	0,50800		Желтый
0,023	0,58420		Коричневый
0,025	0,63500		Оранжевый
0,028	0,71120		Зеленый
0,035	0,88500		Бронзовый
0,04	1,01600		Голубой
0,043	1,09220		Белый
0,052	1,32080		Красный

16.9



ТЕХНИЧЕСКИЕ ХАРАКТЕРИСТИКИ

Дозатор

оснащен:

- T** Корпусом из нержавеющей стали Aisi/316 в комплекте с держателем микроперфорированных вставок
- T** Набором микроперфорированных и бесцветных вставок для определения процентного значения аспирации
- T** Хромированной гайкой 1/8".

ДОСТУПНАЯ КОНФИГУРАЦИЯ

КОД	ВХОД	ВЫХОД	ПРОЦЕНТНОЕ ЗНАЧЕНИЕ АСПИРАЦИИ (%)
Коз.1	Фитинг Ø 6	Фитинг Ø 6	0,1 ~ 10
19700	КОМПЛЕКТ № 12 Микроперфорированные и бесцветные вставки		

Распыление пены

Распылитель вспененного детергента на колесах



Распыление
пены

Распылитель
вспененного
детергента
на колесах с
пневматическим насосом

16.10



ТЕХНИЧЕСКИЕ ХАРАКТЕРИСТИКИ

Foam Spray представляет собой отличный распылитель пены детергента или дезинфектанта.

Благодаря полному отсутствию парообразования распылитель также можно абсолютно безопасно использовать для хлорсодержащих щелочных веществ.

Распылитель не нуждается в электричестве. Для его работы необходимо просто наполнить одой удобный бак емкостью 25 л и добавить 2-3% детергента, и подключить распылитель к линии сжатого воздуха и открыть патрубок для подачи пены.

Через несколько секунд, необходимых для нормализации жидкости по всему подающему шлангу длиной 10 м, начнется производство очень густой и липкой пены, идеально подходящей для чистки вертикальных поверхностей и потолков, с очень низким расходом детергента.

T Пневмонасос:	Макс. 7 бар
T Производительность сухого вакуумирования:	3 м
T Поток воды:	Макс. 5 л/мин
T Поток воды на патрубков:	
T Требуемое давление воздуха:	2 л/мин при 3 бар
T Рабочая температура:	От 2 до макс. 7 бар
T Размеры:	Мкс. 60 °C
T Собственный вес:	500 x 1020 x 410 мм (Д x В x Г) .
T Обрабатываемая	12 кг

Распылитель пены

ТЕХНИЧЕСКИЕ ХАРАКТЕРИСТИКИ НАСОСА

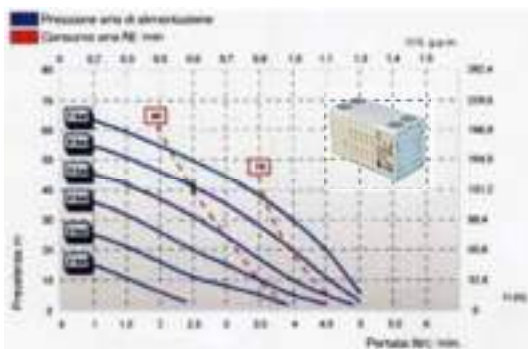

Распылитель пены

Распылитель вспененного детергента на колесах с пневматическим насосом

16.10



СТАНДАРТНОЕ ДОПОЛНИТЕЛЬНОЕ ОСНАЩЕНИЕ

- T Пневматический клапан (пена/дезинфектант)
- T Регулятор давления воздуха
- T Манометр давления воздуха
- T 1 патрубок в комплекте со спиральным шлангом L=10 м.
- T 1 спиральный воздушный шланг Ø 8 L= м. 10

ДОСТУПНАЯ КОНФИГУРАЦИЯ

КОД	РАМА	МАКС. ДАВЛЕНИЕ (бар)	МАКС. ПОТОК (л/мин)	РАСХОД ПЕНЫ ПРИ 5 бар (л/мин)	РАСХОД ДЕЗИНФЕКТАНТА ПРИ 5 бар (л/мин)	ЕМКОСТЬ БАКА (л)	НЕОБХОДИМОЕ ДАВЛЕНИЕ ВОЗДУХА (бар)	МАКС. ТЕМПЕРАТУРА ВОДЫ НА ВХОДЕ	ВЕС (кг)	РАЗМЕРЫ ДхВхГ (мм)
9110	Окрашена	7	5	1	1,25	25	2 ~ 7	60 °C	12	500 x 1020 x 410
9110 / x	Нержавеющая сталь	7	5	1	1,25	25	2 ~ 7	60 °C	12	500 x 1020 x 410

Распылитель пены из нержавеющей стали на колесах



Распылитель пены
из нержавеющей
стали на колесах

16.11



ТЕХНИЧЕСКИЕ ХАРАКТЕРИСТИКИ

Профессиональные устройства производства пены, изготовленные из нержавеющей стали для предотвращения проблем, обусловленных обычным корродированием железных баков, в частности, вследствие воздействия агрессивных веществ.

Тем не менее, нержавеющая сталь серии 304 не является стойкой к воздействию веществ, содержащих хлор и хлорсодержащие жидкости, которые, исходя из вышеизложенного, не следует заливать в бак.

Для улучшения сопротивления коррозии баки подвергаются травлению и электрохимической полировке.

Эти распределители пены очень универсальны в эксплуатации вследствие оснащения шлангом и патрубком для пистолета; для их использования нужно просто залить в бак необходимое вещество для распыления и подать сжатый воздух.

T Тип стали:	Aisi 304/316
T Емкость бака:	24 л или 50 л
T Макс. рабочее давление:	Макс. 8 бар
T Собственный вес:	16 кг или 26 кг
T Ходовая часть :	Нержав. сталь
T Колеса:	Ø 125/Ø 200 мм

Распылитель пены из нержавеющей стали на колесах



Распылитель
пены из
нержавеющей
стали на
колесах

16.11



СТАНДАРТНОЕ ДОПОЛНИТЕЛЬНОЕ ОСНАЩЕНИЕ

- T Предохранительный воздушный клапан
- T Манометр 0-12 бар
- T 1 патрубок со шлангом L= 10 м.
- T Кран на входе воздуха
- T Кран на выходе жидкости
- T Смесительный кран

ДОСТУПНАЯ КОНФИГУРАЦИЯ

КОД	КОНСТРУКЦИЯ	КОЛЕСА	ЕМКОСТЬ БАКА (л)	МАКС. РАБОЧЕЕ ДАВЛЕНИЕ (бар)	ВЕС (кг)	РАЗМЕРЫ ДхВхГ (мм)
80126/24	Нержавеющая сталь Aisi 304	Ø 125	24	8	16	300 x 800 x 350
80126/24N	Нержавеющая сталь Aisi 316	Ø 125	24	8	16	300 x 800 x 350
80126/50	Нержавеющая сталь Aisi 304	Ø 200	50	8	26	400 x 1100 x 440

Автоматическая система подачи

дезинфектанта и дезинфицирующих растворов

Автоматическая система подачи

дезинфектанта и дезинфицирующих растворов

Используя эту систему распыления, можно получить следующие результаты:

- Г ГИДРАТАЦИЯ
- Г ОХЛАЖДЕНИЕ
- Г РАСПРЕДЕЛЕНИЕ ХИМИКАТОВ
- Г УМЕНЬШЕНИЕ КОЛИЧЕСТВА ПЫЛИ
- Г ОБЕСПЕЧЕНИЕ КАЧЕСТВА ВОЗДУХА
- Г ОСЛАБЛЕНИЕ ЗАПАХОВ
- Г ПРЕДОТВРАЩЕНИЕ ВОЗНИКНОВЕНИЯ ЭЛЕКТРОСТАТИЧЕСКИХ РАЗРЯДОВ
- Г ЛОКАЛЬНАЯ САНИТАРНАЯ ОБРАБОТКА МНОГОЗОНАЛЬНЫХ КОНВЕЙЕРНЫХ РЕМНЕЙ
- Г СМАЗКА КОНВЕЙЕРНЫХ РЕМНЕЙ

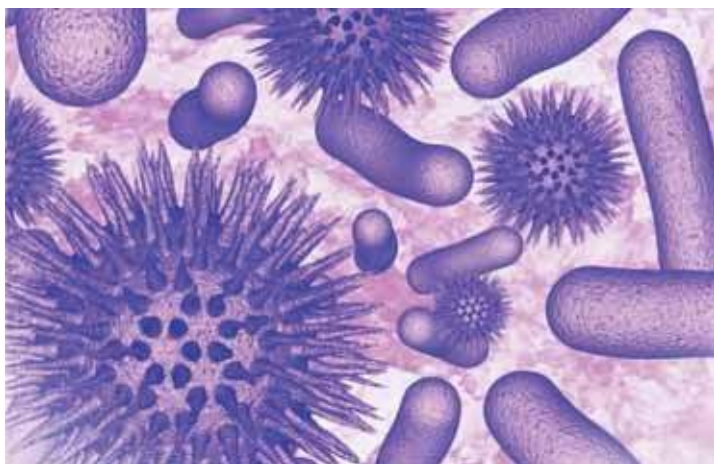

Автоматическая
система подачи
дезинфектанта и
дезинфицирующих
растворов

17

vema

Автоматическая система подачи

дезинфектанта и дезинфицирующих растворов

Сферы применения:

Сельское хозяйство:



- Поддержание уровня влажности
- Распределение продукции
- Микроирригация

Фермы:



- Улучшение помещений для содержания
- Условия содержания и климат-контроль
- Освежение в летний период
- Уменьшение запахов
- Борьба с насекомыми
- Общая защита окружающей среды

Автоматическая
система подачи
дезинфектанта и
дезинфицирующих
растворов

17



Сферы применения:

В гражданском строительстве:

Парки Кемпинги Бассейны Театры Сады
Клумбы Жилые дома Больницы Бары Тур. центры
Отели Порты Рестораны Пляжи Спа
Школы Агротуризм Паркинги Дискотеки Лечебные центры
Доки Метро



- Борьба с насекомыми
- Поддержание микроклимата
- Охлаждение
- Ароматерапия
- Дезодорирование окружающей атмосферы
- Микроирригация
- Вход охлаждающего воздуха на входе наружного блока кондиционера (энергосбережение)

Автоматическая система подачи

дезинфектанта и дезинфицирующих растворов

Сферы применения:

Производственная среда:

Сталь Текстиль Керамика Цемент Холодильное оборудование
Очистка Бумага Дерево Мрамор Обработка пищевых продуктов
Рыба Строительство Электроника Электротехника Стенды в супермаркетах
Литье чугуна Пластик Формование Продукты питания Косметика



- Поддержание уровня влаги
- Качество воздуха
- Снижение запыленности
- Уменьшение запахов
- Освежение атмосферы
- Гидратация
- Поддержание микроклимата
- Борьба с насекомыми
- Дезодорация
- Микроирригация
- Уменьшение электростатических разрядов
- Вход охлаждающего воздуха на входе наружного блока кондиционера (энергосбережение)

Автоматическая система подачи дезинфектанта и дезинфицирующих растворов

17



Распылитель средств для санитарной обработки под низким давлением - от 2 до 8 бар

Microspray

17.1



ТЕХНИЧЕСКИЕ ХАРАКТЕРИСТИКИ

Microspray представляет собой небольшой высокопроизводительный распылитель средств для санитарной обработки.

Патрубок из нержавеющей стали производит специальный туман, обеспечивая идеальную дезинфекцию вертикальных поверхностей и потолков при небольшом расходе средств для санитарной обработки.

T Поток воды: Вода:	250 л/ч (среднее значение)
T	От 2 до 8 бар (давление в водопроводе обычно составляет от 2 до 4 бар)
T Рабочая температура:	Макс. 50°C
T Обрабатываемая площадь:	Ок. 25 м ² в минуту
T Размеры:	100x155x50 мм (Д x В x Г)
T Вес:	6 кг
T Материал корпуса:	Нержавеющая сталь AISI/304
T Система Вентури:	Нержавеющая сталь AISI/316
T Аспирация:	От 0,1% до 5%

Версия на колесах:

- T Тележка из нержавеющей стали
- T Поворачивающиеся передние колеса из нержавеющей стали Ø 100 мм с тормозом
- T Задние колеса Ø 100 мм



Ø в дюймах	Ø в мм		Цвет
Без отверстия	Без отверстия		Прозрачный
0,01	0,25400		Розовый
0,04	0,35560		Пурпурный
0,08	0,45720		Синий
0,02	0,50800		Желтый
0,023	0,58420		Коричневый
0,025	0,63500		Оранжевый
0,028	0,71120		Зеленый
0,035	0,88500		Бронзовый
0,04	1,01600		Голубой
0,043	1,09220		Белый
0,052	1,32080		Красный

Microspray

17.1



СТАНДАРТНОЕ ДОПОЛНИТЕЛЬНОЕ ОСНАЩЕНИЕ

- T Распылитель из нержавеющей стали 600 мм в комплекте со специальной насадкой
- T Пистолет из ПВХ, стойкий к ударам и коррозии
- T Незагрязняющийся шланг L= 15 м
- T 1 шланг для всасывания детергента L= 1,5 м с фильтром
- T Полноэкранное изображение дозировки в процентах
- T Держатель шланга из нержавеющей стали
- T Регулятор дозирования из нержавеющей стали с микроперфорированными бесцветными вставками
- T Комплект микроперфорированных бесцветных вставок для определения процентного значения аспирации

ДОСТУПНАЯ КОНФИГУРАЦИЯ

КОД	ПОТОК ВОДЫ (л/ч)	ДАВЛЕНИЕ (бар)	ПРОЦЕНТ АСПИРАЦИИ (%)	ВЕС (кг)	РАЗМЕРЫ ДхВхГ (мм)	МАКС. ТЕМПЕРАТУРА НА ВХОДЕ
15755	~250	2 ~ 8	0,1 ~ 5	6	100x155x50	50 °C

ДОСТУПНАЯ КОНФИГУРАЦИЯ ВЕРСИИ НА КОЛЕСАХ

КОД	СТАНЦИЯ РАСПЫЛЕНИЯ ПЕНЫ	ПОТОК (л/ч)	ДАВЛЕНИЕ ВОДЫ (бар)	МАКС. ТЕМПЕРАТУРА ВОДЫ НА ВХОДЕ	ПРОЦЕНТ АСПИРАЦИИ (%)	ВЕС (кг)	РАЗМЕРЫ ДхВхГ (мм)
30650	MICROSPRAY	~250	2 ~ 8	50 °C	0,1 ~ 5	25	580x1070x750



17.2



ТЕХНИЧЕСКИЕ ХАРАКТЕРИСТИКИ

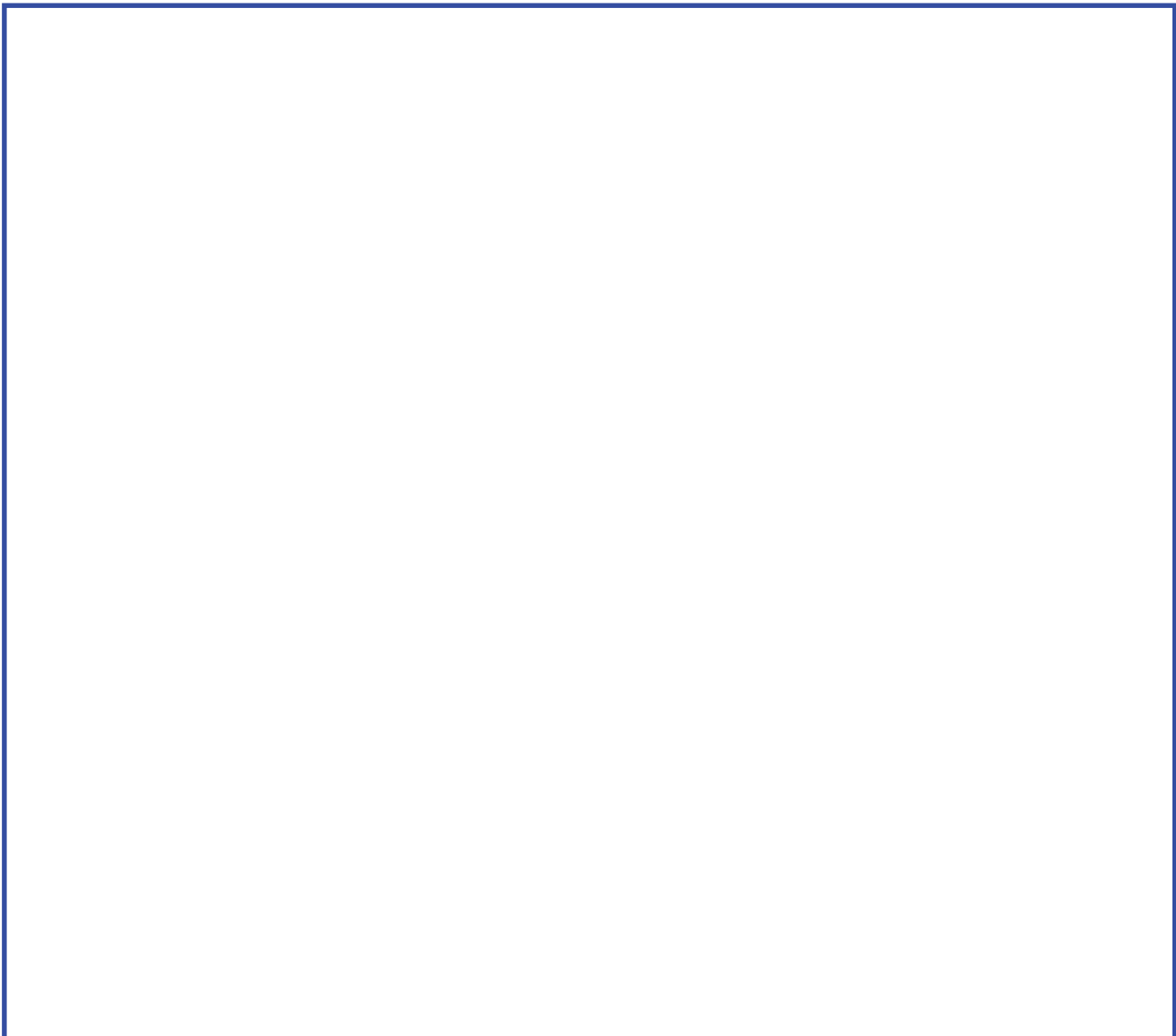

Insect Killer

17.2

vema[®]



СФЕРЫ ПРИМЕНЕНИЯ:

Insect Killer может, в частности, использоваться на всех открытых пространствах:

- T Парки
- T Кемпинги
- T Туристические центры
- T Театры
- T Частные и общественные сады
- T Клумбы
- T Жилые дома
- T Больницы
- T Лечебные центры
- T Бассейны
- T Спа
- T Сады
- T Отели
- T Бары
- T Рестораны
- T Агротуризм
- T Паркинги
- T Местная санитарная обработка многозональных конвейерных ремней
- T Смазка конвейерных ремней

Важно соблюдать инструкции производителя в отношении конкретного используемого вещества.

ВАЖНО: некоторые вещества можно распылять только при условии отсутствия людей.

Некоторые репелленты можно без труба использовать в присутствии людей. В сочетании с аэрозолем они могут создать физический барьер, защищающий от проникновения насекомых.

Для получения дополнительной информации свяжитесь со своим местным дилером.

Insect Killer

17.2

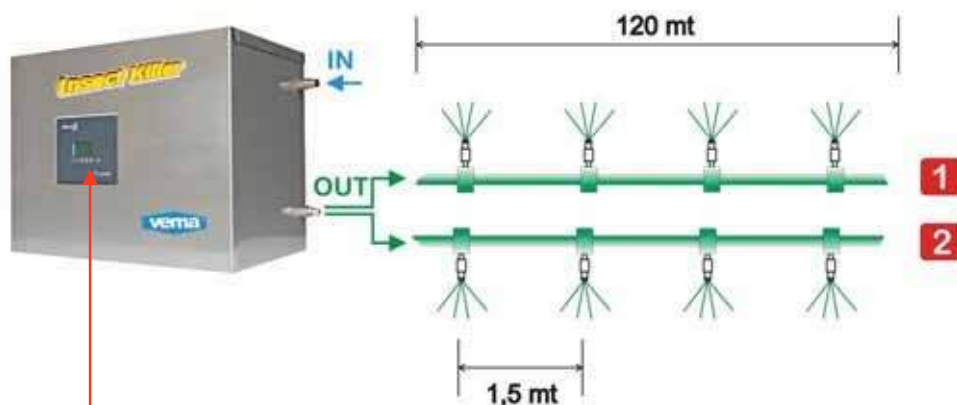

Программируемый ПЛК

ТЕХНИЧЕСКИЕ ХАРАКТЕРИСТИКИ

T	ПЛК с ЖК дисплеем:	Доступ снаружи – защита IP 67
T	Электронасос:	220 В
T	Давление:	Макс. 9 бар
T	Поток:	Макс. 4 л/мин
T	Насос-дозатор:	220 В, электронного типа
T	Аспирация:	От 0,5 % до 2 %
T	Обрабатываемая поверхность:	В зависимости от количества установленных насадок
T	Зоны распыления:	2 по отдельности программируемые зоны
T	Программирование:	Ежедневное/еженедельное
T	Контроль недостаточного количества воды:	Звуковой сигнал и отображение на дисплее
T	Контроль недостаточного количества распыляемого вещества:	Звуковой сигнал и отображение на дисплее
T	Размеры:	450x350x280 мм (Д x В x Г)
T	Вес:	25 кг
T	Материал корпуса:	Нержавеющая сталь AISI/304.
T	Использование с водопроводной водой:	

ОПЦИОНАЛЬНОЕ ДОПОЛНИТЕЛЬНОЕ ОСНАЩЕНИЕ

Микронасадка для распыления с противокпельным клапаном	Код 19715	
Держатель латунной насадки Slip Lock Ø 6		Код 19820
Держатель латунной насадки Slip Lock Ø 10		Код 19825
Шланг из ПВХФ Ø 6 каждый м		Код 18903
Шланг из ПВХФ Ø 10 каждый м		Код 18904

ДОСТУПНАЯ КОНФИГУРАЦИЯ

КОД	ПОТОК ВОДЫ (л/ч)	ДАВЛЕНИЕ (бар)	ПРОЦЕНТ АСПИРАЦИИ (%)	ЗОНЫ РАСПЫЛЕНИЯ	МАКС. КОЛИЧЕСТВО НАСАДОК В КАЖДЙ ЗОНЕ	МАКС ДЛИНА ТРУБОПРОВОДА (м)	ВЕС (кг)	РАЗМЕРЫ ДхВхГ (мм)
1004/x	4	9	0,5~2	2	80 *	120 *	25	450 x 350 x 280

* Значения относятся к единовременному использованию в одной зоне

Foam Spray

Установка для распыления дезинфектанта на колесах



Foam Spray

Установка
распыления
дезинфекта
нта на
колесах с
пневмонасо
сом

17.3



ТЕХНИЧЕСКИЕ ХАРАКТЕРИСТИКИ

Foam Spray представляет собой непревзойденный пенный распылитель детергентов и дезинфектантов.

Благодаря полному отсутствию парообразования распылитель также можно использовать для хлорированных высокощелочных детергентов.

Установка не нуждается в электричестве. Для ее использования нужно просто наполнить удобный бак емкостью 25 л водой и добавить 2-3% от детергента, а затем подключить линию подачи сжатого воздуха и открыть патрубок.

Через несколько секунд (время, необходимое для нормализации жидкости в нагнетательном шланге длиной 10 м) начнет производиться мелкодисперсная, густая, очень липкая пена, идеально подходящая для экономной очистки вертикальных стенных поверхностей и потолков при небольшом расходе детергента.

Кроме того, распылитель можно использовать для дезинфектантов, просто установив воздушный клапан в положение "Дезиенфекция", заменив насадку и открыв патрубок.

☑ Пневмонасос:	Макс. 7 бар
☑ Сухая вакуумизация:	3 м
☑ Поток воды:	Макс. 5 л/мин 2 л/мин при 3 бар
☑ Поток воды на патрубок:	
☑ Необходимое давление воздуха:	От 2 до макс. 7 бар
☑ Рабочая температура:	Макс. 60 °C
☑ Размеры:	500 x 1020 x 410 мм (Д x В x Г).
☑ Собственный вес:	12 кг
☑ Обрабатываемая поверхность:	Ок 50 м² в минуту
☑ Емкость бака:	25 л
☑ Ходовая часть:	Красочное покрытие или нержавеющая сталь.

Foam Spray

Foam Spray

ТЕХНИЧЕСКИЕ ХАРАКТЕРИСТИКИ НАСОСА

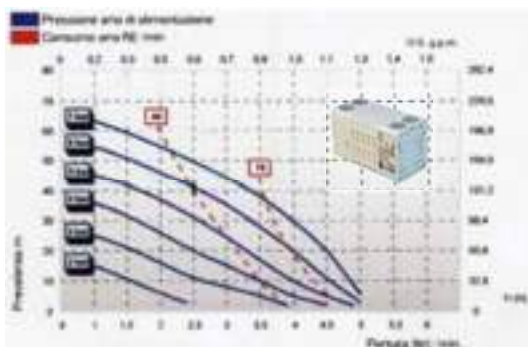

Установка
для
распыления
вспененного
детергента на
колесах с
пневмонасо-
м

17.3



СТАНДАРТНОЕ ДОПОЛНИТЕЛЬНОЕ ОСНАЩЕНИЕ

- T Воздушный клапан (пена/дезинфектант)
- T Регулятор давления воздуха
- T Манометр давления воздуха
- T 1 патрубок в комплекте со спиральным шлангом L=10 м.
- T 1 спиральный воздушный шланг Ø 8 L= м. 10

ДОСТУПНАЯ КОНФИГУРАЦИЯ

КОД	РАМА	МАКС. ДАВЛЕНИЕ (бар)	МАКС. ПОТОК (л/мин)	РАСХОД ПЕНЫ ПРИ 5 бар (л/мин)	РАСХОД ДЕЗИНФЕКТАНТА 5 бар (л/мин)	ЕМКОСТЬ БАКА (л)	НЕОБХОДИМОЕ ДАВЛЕНИЕ ВОЗДУХА (бар)	МАКС. ТЕМПЕРАТУРА НА ВХОДЕ	ВЕС (кг)	РАЗМЕРЫ ДхВхГ (мм)
9110	Красочное покрытие	7	5	1	1,25	25	2~7	60 °C	12	500 x 1020 x 410
9110 / x	Нержавеющая сталь	7	5	1	1,25	25	2~7	60 °C	12	500 x 1020 x 410



Multispray представляет собой пневматическую систему распыления.

Рабочая концентрация вещества в растворе всасывается из бака из нержавеющей стали емкостью 18 л.

Одним из преимуществ **Multispray** является подача на насадку (насадки) жидкости под давлением, что создает смесь воздуха и жидкости, обеспечивая эффективное струйное распыление.

Еще одним преимуществом **Multispray** является тип распыления, позволяющий варьировать давление воздуха для изменения потока жидкости (см. таблицу), адаптируя его к площади обрабатываемой поверхности.

В этом случае **Multispray** может поставляться с 2 или 4 насадками, с телескопическим наконечником, регулируемым в диапазоне от 1 до 2 метров.

Multispray также включает электронный таймер с питанием от аккумулятора для ежедневного управления функционированием, с возможностью регулировки до четырех настроек в течение 24-часового периода путем выбора времени распыления в минутах.

17.4



ГРАФИК

Portata Aria *1 L/min Поток воздуха *1 л/мин			Portata Liquido *1 L/h Поток жидкости *1 л/ч			Dimensione media particella *2 (мкм) Средний размер частиц *2 (мкм)		
2,5 бар	3 бар	4 бар	2,5 бар	3 бар	4 бар	2,5 бар	3 бар	4 бар
30	35	45	2,3	2,5	2,6	9,6	8,5	7,6

*1 Dato per un Ugello - Данные для насадки
*2 Misurato a 200 mm centro Ugello - Положение измерения 200 мм для центральной насадки

17.4

ТЕХНИЧЕСКИЕ ХАРАКТЕРИСТИКИ

Т Емкость бака:	18 л
Т Материал бака:	Нержавеющая сталь
Т Рабочее давление воздуха для бака:	Макс. 4,9 бар
Т Расход воздуха:	(см. график)
Т Давление на насадке:	от 2,5 до 4 бар
Т Расход жидкости:	(см. график)
Т Количество насадок:	от 1 до 4
Т Диаметр диафрагмы:	0,54 мм
Т Длина струи:	~ 2,7 м
Т Выдвижение:	от 1,5 до 2,15 м

ДОСТУПНАЯ КОНФИГУРАЦИЯ

КОД	ЕМКОСТЬ БАКА (л)	ДАВЛЕНИЕ В БАКЕ (бар)	КОЛИЧЕСТВО НАСАДОК	ДАВЛЕНИЕ НА НАСАДКЕ (бар)	ДЛИНА СТРУИ (м)	РАСХОД ВОЗДУХА (л/мин)	РАСХОД ЖИДКОСТИ (л/мин)	ВЕС (кг)	РАЗМЕРЫ ХОДОВОЙ ЧАСТИ ДхГхВ (мм)	ВЫДВИЖЕНИЕ НАСАДОК (м)
1000/2	18	4,9	2	2,5 ~ 4	2,7	60 ~ 95	4,6 ~ 5,2	15,5	570 x 450 x 850	1,5 ~ 2,15
1000/3	18	4,9	4	2,5 ~ 4	2,7	120 ~ 190	9,2 ~ 10,4	15,5	570 x 450 x 850	1,5 ~ 2,15

Аэрозольный генератор из нержавеющей стали на колесах

Аэрозольный генератор из
нержавеющей стали на
колесах



Аэрозольный генератор из нержавеющей стали с баком емкостью 2 л на колесах с индикатором уровня.

Аэрозольный генератор из нержавеющей стали для нетоксичных жидких детергентов, смазочных масел и подобных низковязкостных веществ, для мытья транспортных средств, применения дезинфектантов в сельском хозяйстве, животноводстве, садоводстве и т. д.

После заполнения необходимой жидкостью на 3/4 и нагнетания воздуха под давлением 6-8 бар генераторы функционируют автономно, не требуя наличия постоянного подключения к линии подачи сжатого воздуха.

Генератор поставляется в комплекте со шлангом и патрубком для распыления с курковым пистолетом и воронкой обратного потока.

17.5



Аэрозольный генератор из нержавеющей стали на колесах

Аэрозольный генератор
из нержавеющей стали на
колесах



17.5



ТЕХНИЧЕСКИЕ ХАРАКТЕРИСТИКИ

Т Емкость бака:	24 л
Т Материал бака:	Нержавеющая сталь
Т Рабочее давление:	Макс. 10 бар
Т Предохранительный клапан:	10 бар
Т Длина патрубка:	0,65 м
Т Длина шланга:	5 м

ДОСТУПНАЯ КОНФИГУРАЦИЯ

КОД	КОНСТРУКЦИЯ	ЕМКОСТЬ БАКА (л)	МАКС. РАБОЧЕЕ ДАВЛЕНИЕ (бар)	ВЕС (кг)	РАЗМЕР В УПАКОВКЕ ДхВхГ (мм)
80124	Нержавеющая сталь	24	10	13	370 x 860 x 300



17.6

Компания Vema более 30 лет является лидером в сфере очистки окружающей среды и всегда тщательно разрабатывает и внедряет новые решения. Мы рады предложить вам новую автоматическую систему дезинфекции транспортных средств.

Она состоит из насосной станции из нержавеющей стали с эксклюзивным объемным заполнением, которая к тому же поддерживает постоянное количество воды и дезинфектанта, а также смешивает раствор, который затем подается на специальные насадки (опция) на полу и через боковые рейки, полностью изготовленные из нержавеющей стали.

Применение

Процедура дезинфекции управляется двумя фотоячейками, размещенными на входе, т. е. после обнаружения силуэта транспортного средства они запускают насосную установку из нержавеющей стали, которая через насадки распыляет дезинфектант на нижнюю и боковые (слева и справа) поверхности транспортного средства.

Вода подается под давлением 10 бар, а общий поток на всех установленных насадках составляет всего 30 л/мин.

Это очень важная деталь, так как для подачи 0,5% дезинфицирующего раствора необходимо всего 100 г химического вещества, что обеспечивает значительную экономию по сравнению с аналогичными системами и очень низкие эксплуатационные расходы.



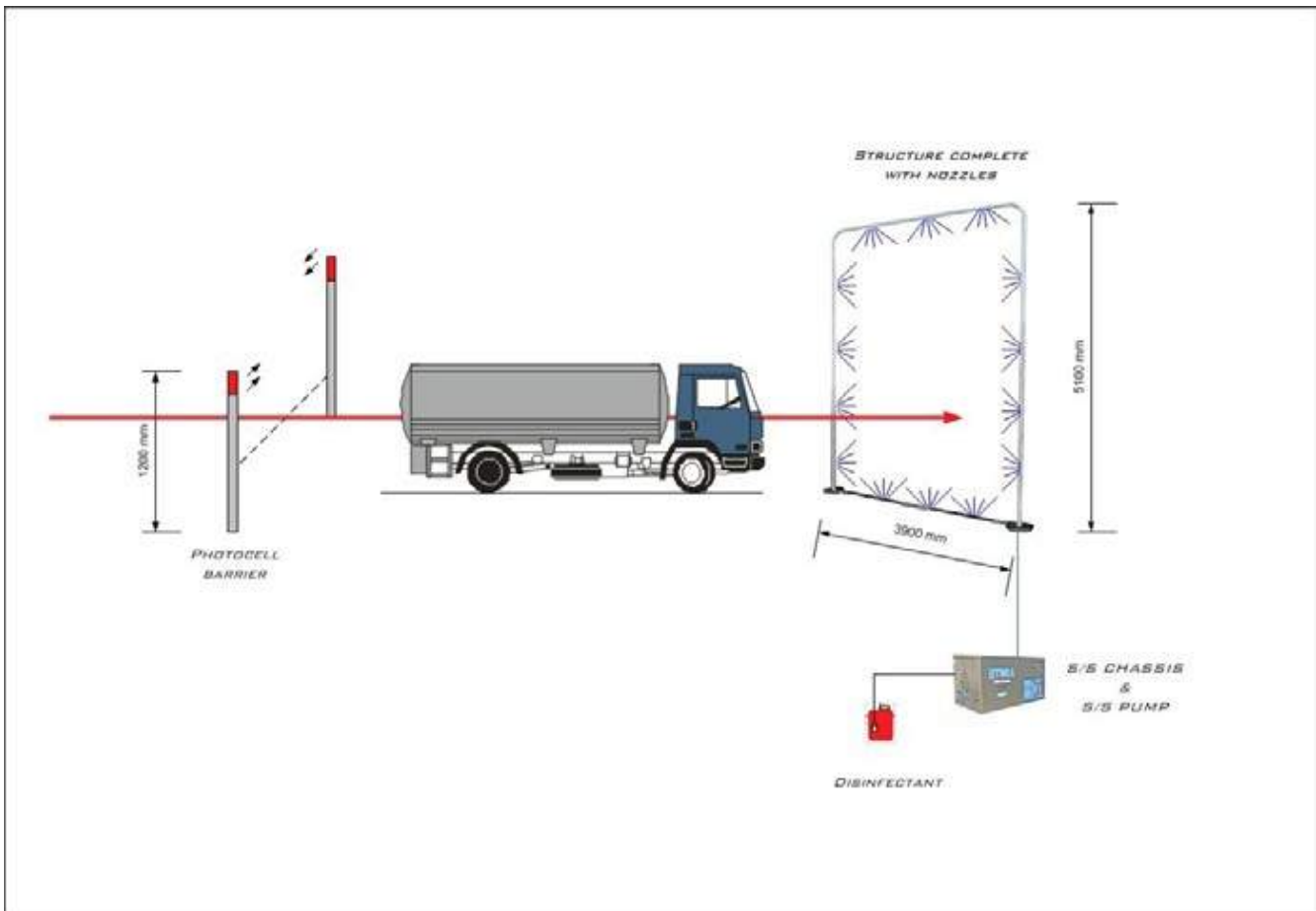
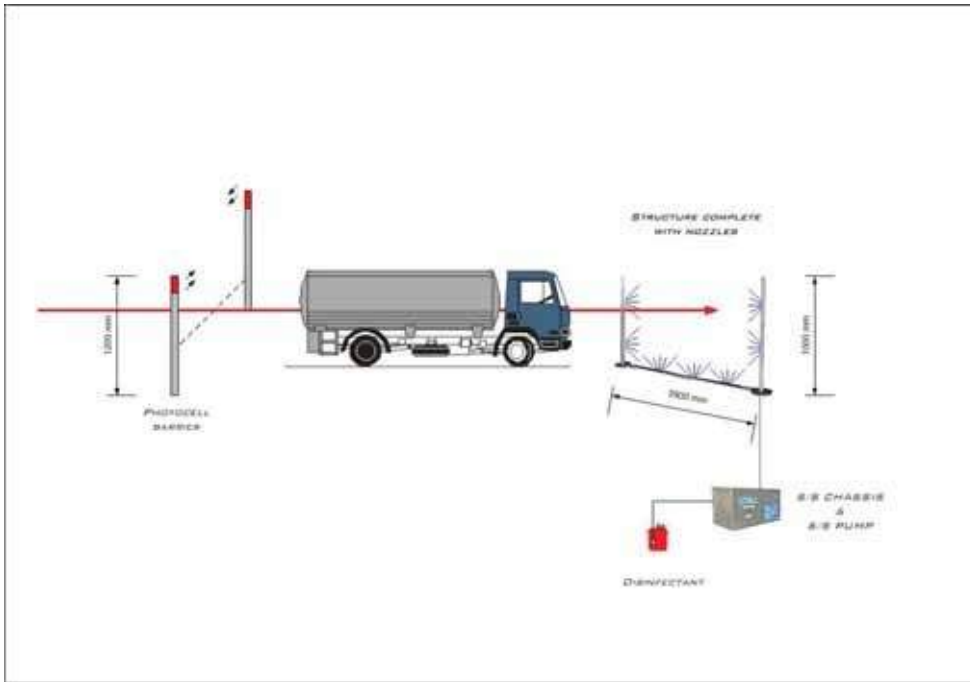



Конструкция с насадками
H=5100 мм
Код 48205

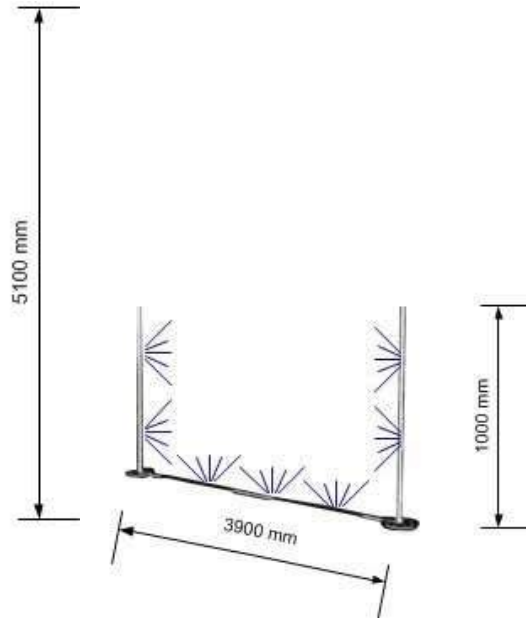

Конструкция с насадками
H=1000 мм
Код 48201

ТЕХНИЧЕСКИЕ ХАРАКТЕРИСТИКИ

- Т Насос из нержавеющей стали
- Т 1 конструкция в комплекте с насадками
- Т 1 группа фотоячеек
- Т Давление: макс. 10 бар
- Т Поток: 20 л/мин

ДОСТУПНАЯ КОНФИГУРАЦИЯ

КОД	ПОТОК (л/ч)	ДАВЛЕНИЕ (бар)	МОЩНОСТЬ (кВт)	СКОРОСТЬ ВРАЩЕНИЯ	НАПРЯЖЕНИЕ (В)	ПРОЦЕНТ АСПИРАЦИИ (%)	ВЕС (кг)	РАЗМЕРЫ ДхВхГ (мм)	МАКС. ТЕМПЕРАТУРА НА ВХОДЕ
1005/х	30	10	1,3	2800	400	0,5	45	650 x 580 x 350	90 °С
48300	Фотоячейка RX-TX в сборе H=1200 мм								
48201	Конструкция в комплекте с насадками H = 1000 мм								
48205	Конструкция в комплекте с насадками H = 5100 мм								

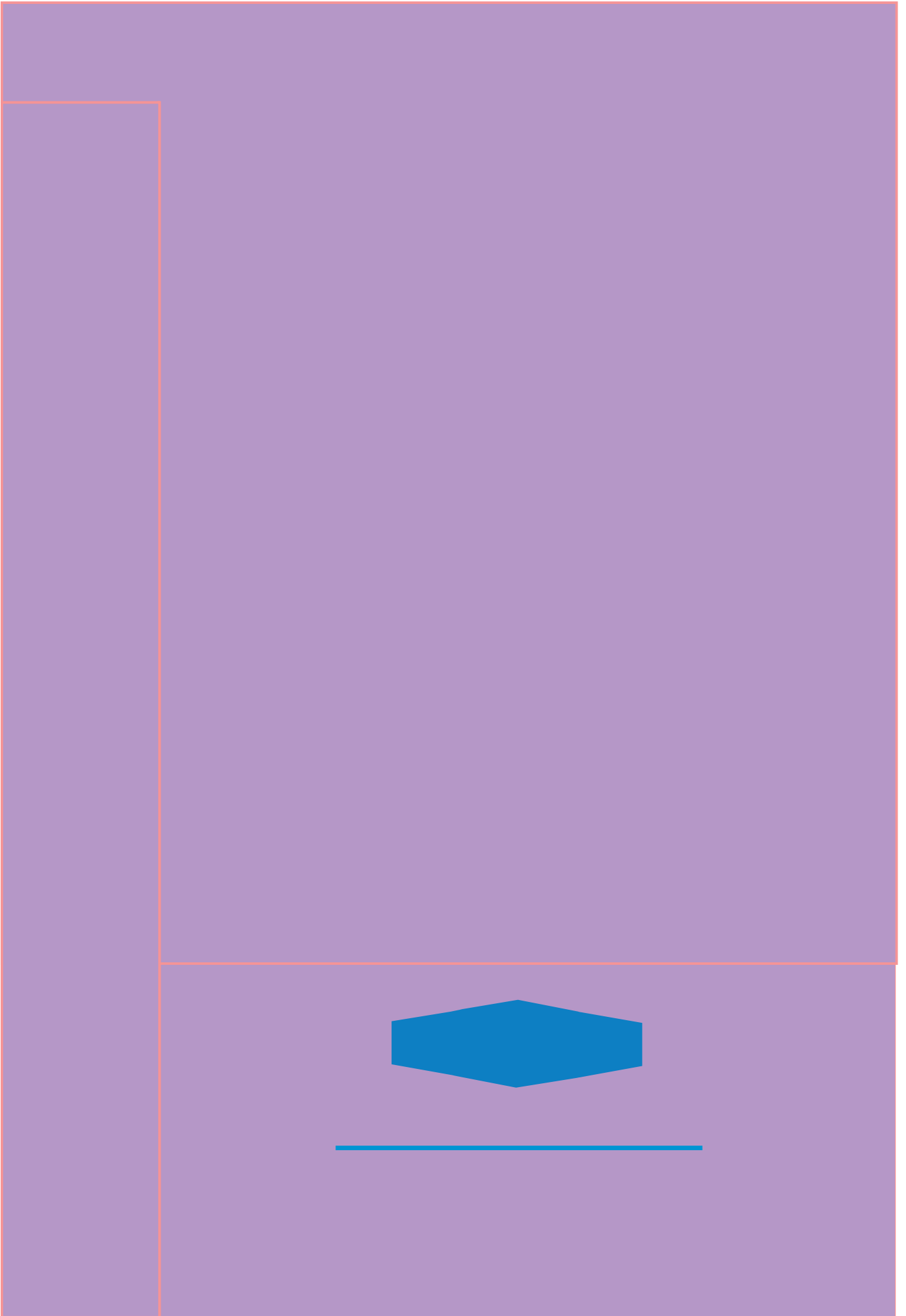

БАРАБАН ИЗ НЕРЖАВЕЮЩЕЙ СТАЛИ ДЛЯ АВТОМАТИЧЕСКОГО НАМАТЫВАНИЯ ШЛАНГА: ВЫСОКОЕ ДАВЛЕНИЕ

50.1

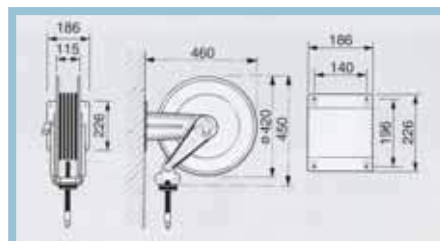

Ø 420

Барабан из нержавеющей стали для автоматического наматывания шланга в комплекте с незагрязняющимся шлангом R2 3/8" L= 20 м, соединительным шлангом с быстроразъемной муфтой из нержавеющей стали с наружной резьбой и ориентируемым кронштейном из нержавеющей стали.

БАРАБАН ДЛЯ НАМАТЫВАНИЯ ШЛАНГА

КОД	МОДЕЛЬ	МАТЕРИАЛ БАРАБАНА	ФИТИНГИ ШЛАНГА	ДИАМЕТР (мм)	ИСПОЛЬЗОВАНИЕ	ШЛАНГ	ДЛИНА ШЛАНГА (м)	СЕЧЕНИЕ ШЛАНГА	МАКС. ДАВЛЕНИЕ ШЛАНГА (бар)	ОБЩИЙ ВЕС (кг)	РАЗМЕРЫ Д x В x Г (мм)
10300/F	Автоматический барабан для наматывания шланга размер 420	Нержавеющая сталь	-	420	Высокое давление	-	-	-	-	14	186x450x460
10315/FZ	Автоматический барабан для наматывания шланга размер 420	Нержавеющая сталь	Оцинкованные	420	Высокое давление	R/2	15	3/8"	200	23	186x450x460
10315/FX	Автоматический барабан для наматывания шланга размер 420	Нержавеющая сталь	Нержавеющая сталь	420	Высокое давление	R/2	15	3/8"	200	23	186x450x460
10320/FZ	Автоматический барабан для наматывания шланга размер 420	Нержавеющая сталь	Оцинкованные	420	Высокое давление	R/2	20	3/8"	200	26	186x450x460
10320/FX	Автоматический барабан для наматывания шланга размер 420	Нержавеющая сталь	Нержавеющая сталь	420	Высокое давление	R/2	20	3/8"	200	26	186x450x460



**БАРАБАН ИЗ НЕРЖАВЕЮЩЕЙ СТАЛИ ДЛЯ
АВТОМАТИЧЕСКОГО НАМАТЫВАНИЯ ШЛАНГА**
Низкое и среднее давление

50.2

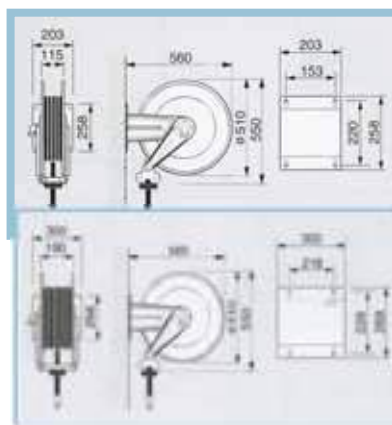

Ø 510

Ø 510

Высокая
интенсивность
потока

Барaban из нержавеющей стали для автоматического наматывания шланга для установок низкого и среднего давления в комплекте со шлангом 1/2" **BLU FOOD** для установок среднего давления от 10 до 50 бар или шлангом низкого давления Ø 16 - Ø 19 для моделей с высокой интенсивностью потока (**макс. 10 бар**).

БАРАБАН ДЛЯ НАМАТЫВАНИЯ ШЛАНГА

КОД	МОДЕЛЬ	МАТЕРИАЛ БАРАБАНА	ФИТИНГ И ШЛАНГ	ДИАМЕТР (мм)	ОРИЕНТИРУЕМЫЙ КРОНШТЕЙН	ШЛАНГ	ДЛИНА ШЛАНГА (м)	СЕЧЕНИЕ ШЛАНГА	МАКС. ДАВЛЕНИЕ ШЛАНГА (бар)	ОБЩИЙ ВЕС (кг)	РАЗМЕРЫ Д x В x Г (мм)	DIMENSIONI Д x В x Г (мм)
10500/F	Автоматический барабан для наматывания шланга размер 510	Нержавеющая сталь Steel	-	510	Стандартный	Низкое и среднее давление	-	-	-	-	19	203x550x560
10520/FX	Автоматический барабан для наматывания шланга размер 510	Нержавеющая сталь Steel	Нержавеющая сталь	510	Стандартный	Низкое и среднее давление	Blu Food	20	½ "	50	21	203x550x560
10600/F	Автоматический барабан для наматывания шланга размер 510 Высокая интенсивность потока	Нержавеющая сталь Steel	-	510	Стандартный	Низкое давление	-	-	-	-	24	300x550x560
10615/FX	Автоматический барабан для наматывания шланга размер 510 Высокая интенсивность потока	Нержавеющая сталь Steel	Нержавеющая сталь	510	Стандартный	Низкое давление	Шланг низкого давления	15	19 мм	10	24	300x550x560
10620/FX	Автоматический барабан для наматывания шланга размер 510 Высокая интенсивность потока	Нержавеющая сталь Steel	Нержавеющая сталь	510	Стандартный	Низкое давление	Шланг низкого давления	20	16 мм	10	37	300x550x560





Барaban из нержавеющей стали для ручного наматывания шланга для использования со шлангом R1 1/2" для установок высокого давления до 100 бар, шлангом R2 3/8" для установок с давлением до 200 бар или шлангом 1/2" BLUFOOD для установок низкого и среднего давления до 50 бар.

Доступные модели:

КОД	МОДЕЛЬ	МАТЕРИАЛ	ДИАМЕТР (мм)	ИСПОЛЬЗОВАНИЕ	ШЛАНГ	ДЛИНА ШЛАНГА (м)	СЕЧЕНИЕ ШЛАНГА	МАКС. ДАВЛЕНИЕ ШЛАНГА (бар)	ОБЩИЙ ВЕС (кг)	РАЗМЕРЫ Д x В x Г (мм)
10400/X	Барaban для ручного наматывания шланга	Нержавеющая сталь	330	Высокое давление	Нет	-	-	-	9	500 x 330 x 370
10420/X	Барaban для ручного наматывания шланга	Нержавеющая сталь	330	Высокое давление	R/2	20	3/8"	200	18	500 x 330 x 370
10420/X/BS	Барaban для ручного наматывания шланга	Нержавеющая сталь	330	Низкое и среднее давление	Blu Food	20	1/2"	50	25	500 x 330 x 370
10420/X/R	Барaban для ручного наматывания шланга	Нержавеющая сталь	330	Низкое и среднее давление	R/1	20	1/2"	100	25	500 x 330 x 370

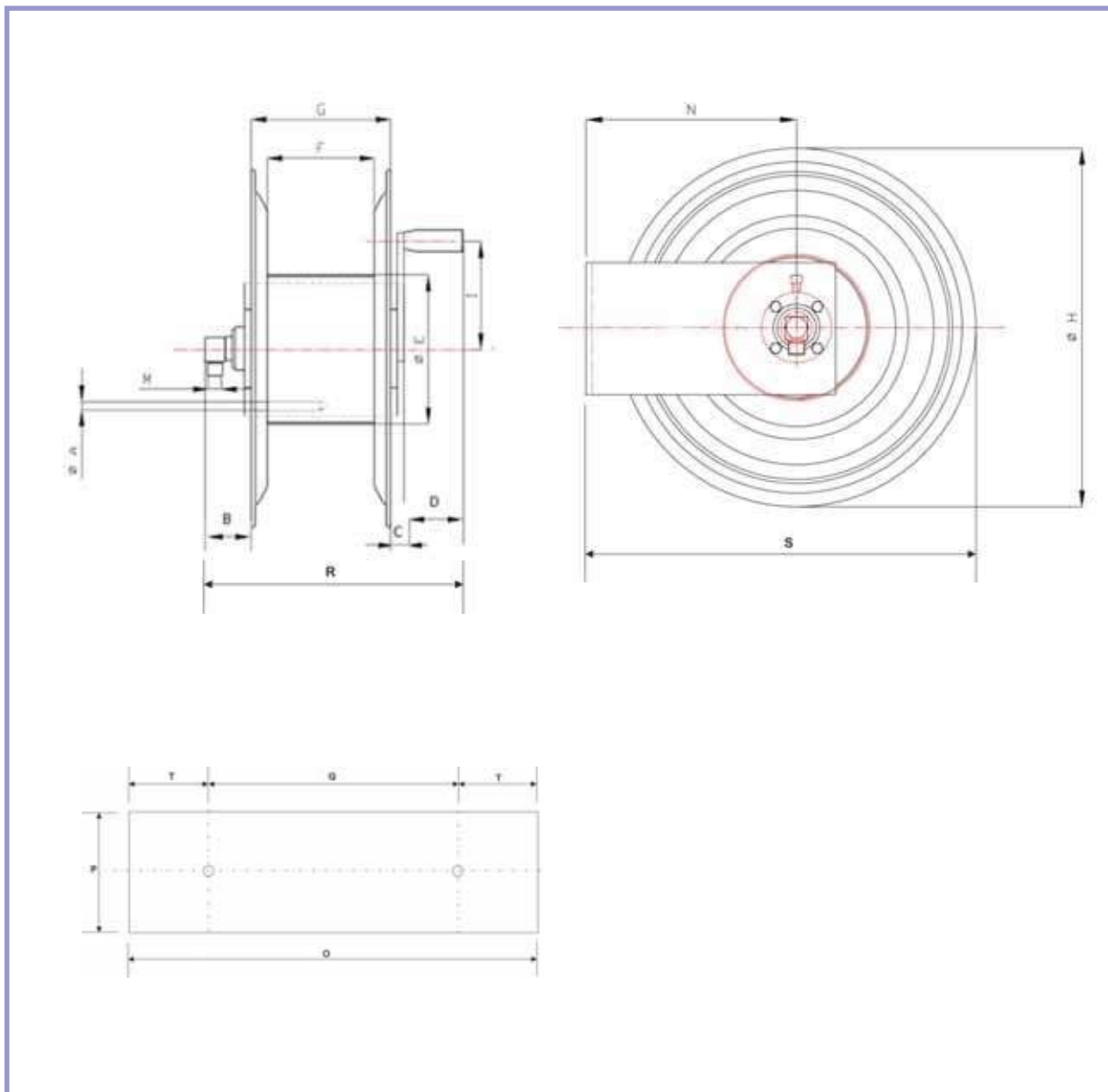

Размеры (мм):

A	B	C	D	E	F	G	H	I	M	N	O	P	Q	R	S	T
2x10	70	30	100	150	250	290	330	150	½"	200	320	95	195	500	370	62,5

КРОНШТЕЙН ДЛЯ ШЛАНГА

Настенный кронштейн из
нержавеющей стали- Код
20903

51.2



Настенный кронштейн из нержавеющей стали для шланга Blu Food - R1 - R2 макс. 20 м (Д x В x Г: 355 x 185 x 180 мм)



КРОНШТЕЙН ДЛЯ ШЛАНГА

Настенный кронштейн из нержавеющей стали- Код 20903

51.2

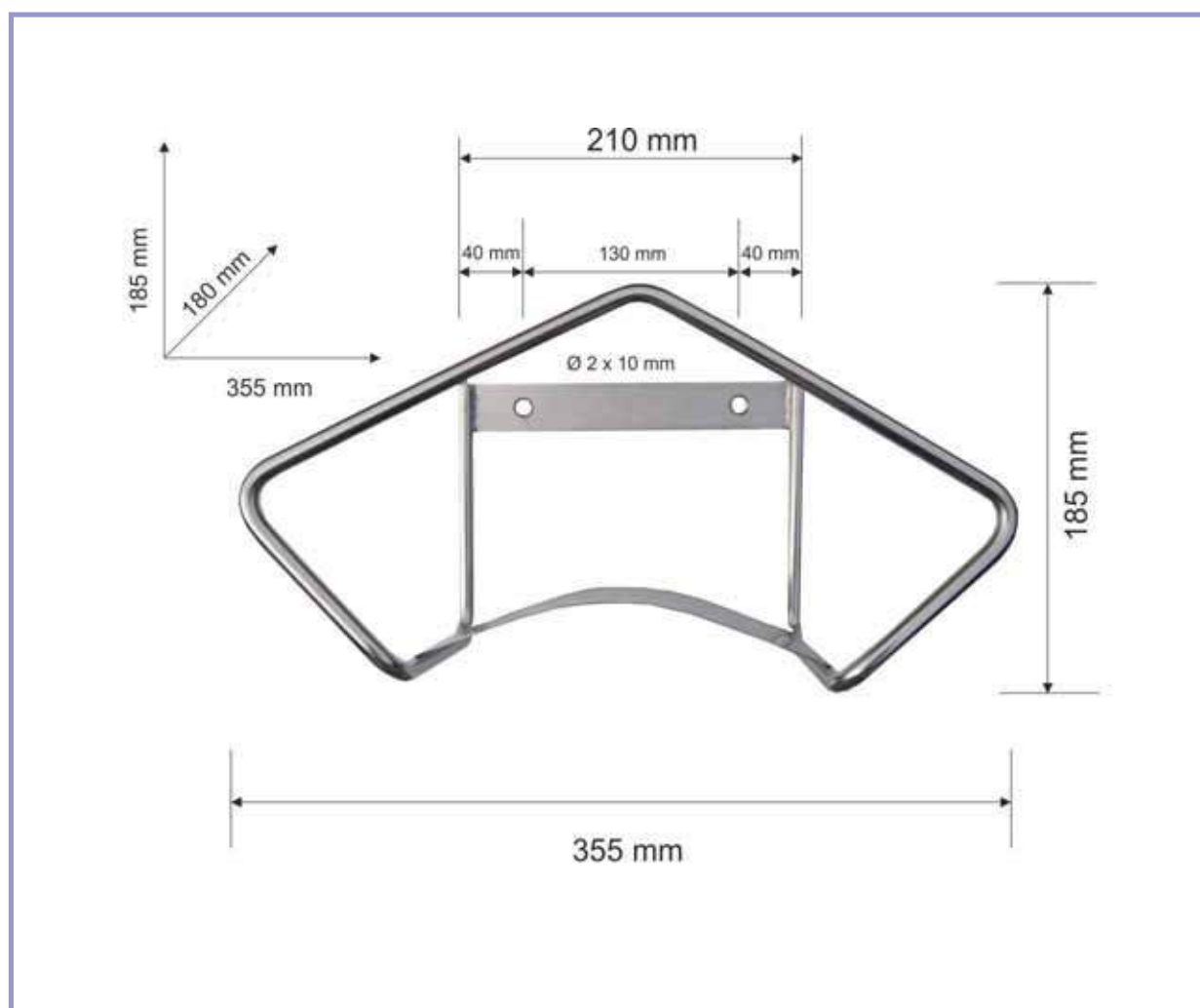

Макс. давление 400 бар - 150 °C

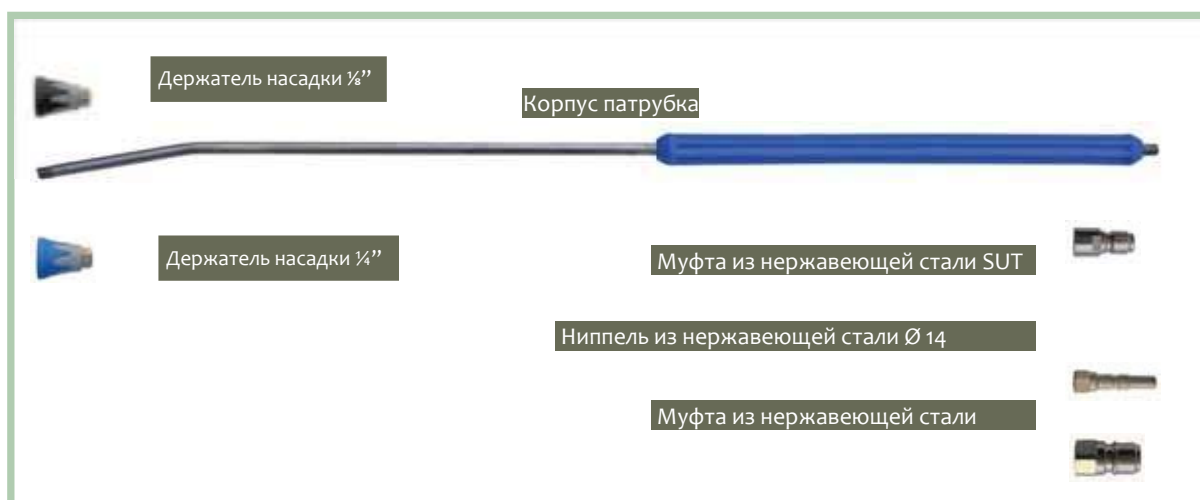

Доступные модели для установок низкого давления с муфтой SUT:



КОД	ОПИСАНИЕ
11218	Моечный патрубок из нержавеющей стали 10 см -Держатель насадки 1/8" и муфта SUT из нержавеющей стали с наружной резьбой
11214	Моечный патрубок из нержавеющей стали 10 см -Держатель насадки 1/4" и муфта SUT из нержавеющей стали с наружной резьбой
11278	Моечный патрубок из нержавеющей стали 70 см -Держатель насадки 1/8" и муфта SUT из нержавеющей стали с наружной резьбой
11274	Моечный патрубок из нержавеющей стали 70 см -Держатель насадки 1/4" и муфта SUT из нержавеющей стали с наружной резьбой
11298	Моечный патрубок из нержавеющей стали 90 см -Держатель насадки 1/8" и муфта SUT из нержавеющей стали с наружной резьбой
11294	Моечный патрубок из нержавеющей стали 90 см -Держатель насадки 1/4" и муфта SUT из нержавеющей стали с наружной резьбой
11228	Моечный патрубок из нержавеющей стали 120 см -Держатель насадки 1/8" и муфта SUT из нержавеющей стали с наружной резьбой
11224	Моечный патрубок из нержавеющей стали 120 см -Держатель насадки 1/4" и муфта SUT из нержавеющей стали с наружной резьбой

Можно использовать вместе с:

FMT1	Hydra 130/12	FMT6	FMT6 Special	Modula One
Modula Plus	Modula Plus 2	Modula Smart T	Static	FDR
FDR Super	FDR Super Air	HD Evolution	Calidus	Hydra 12/25 T
Hydra 20/30 T	Hydra 40/21	Hydra 25/100 Hydra 20/200 T	Hydra 40/75 T	Hydra 50/50 T

Доступные модели для установок высокого давления с ниппелем \varnothing 14:



КОД	ОПИСАНИЕ
11118	Патрубок для промывки из нержавеющей стали 10 см - Держатель насадки 1/8" и ниппель \varnothing 14
11178	Патрубок для промывки из нержавеющей стали 70 см - Держатель насадки 1/8" и ниппель \varnothing 14
11198	Патрубок для промывки из нержавеющей стали 90 см - Держатель насадки 1/8" и ниппель \varnothing 14
11194	Патрубок для промывки из нержавеющей стали 90 см - Держатель насадки 1/4" и ниппель \varnothing 14
11128	Патрубок для промывки из нержавеющей стали 120 см - Держатель насадки 1/8" и ниппель \varnothing 14
11124	Патрубок для промывки из нержавеющей стали 120 см - Держатель насадки 1/4" и ниппель \varnothing 14

Можно использовать вместе с:

FMT1 T	Hydra 130/12 T	FMT6 T	FMT6Special T	Modula One T
Modula Plus T	Modula Plus 2 T	Modula Smart	Static T	FDR T
FDR Super T	FDR Super Air T	HD Evolution T	Calidus T	Hydra 12/25
Hydra 20/30	Hydra 40/21 T	Hydra 25/100	Hydra 40/75	Hydra 50/50

Доступные модели для установок высокого давления с муфтой из нержавеющей стали:



КОД	ОПИСАНИЕ
11318	Моечный патрубок из нержавеющей стали 10 см - Держатель насадки 1/8" и муфта из нержавеющей стали с наружной резьбой
113140	Моечный патрубок из нержавеющей стали 10 см - Держатель насадки 1/4" и муфта из нержавеющей стали с наружной резьбой
11378	Моечный патрубок из нержавеющей стали 70 см - Держатель насадки 1/8" и муфта из нержавеющей стали с наружной резьбой
11374	Моечный патрубок из нержавеющей стали 70 см - Держатель насадки 1/4" и муфта из нержавеющей стали с наружной резьбой
11398	Моечный патрубок из нержавеющей стали 90 см - Держатель насадки 1/8" и муфта из нержавеющей стали с наружной резьбой
11394	Моечный патрубок из нержавеющей стали 90 см - Держатель насадки 1/4" и муфта из нержавеющей стали с наружной резьбой
11328	Моечный патрубок из нержавеющей стали 120 см - Держатель насадки 1/8" и муфта из нержавеющей стали с наружной резьбой
11324	Моечный патрубок из нержавеющей стали 120 см - Держатель насадки 1/4" и муфта из нержавеющей стали с наружной резьбой

Можно использовать вместе с:

FMT1 T	Hydra 130/12 T	FMT6 T	FMT6Special T	Modula One T
Modula Plus T	Modula Plus 2 T	Modula Smart	Static T	FDR T
FDR Super T	FDR Super Air T	HDEvolution T	Calidus T	Hydra 12/25
Hydra 20/30	Hydra 40/21 T	Hydra 25/100	Hydra 40/75	Hydra 50/50

Макс. давление 250 бар - 20 л/мин - 160 °С



Доступные модели:

КОД	ОПИСАНИЕ
11100	Приспособление для мытья полов, изготовленное из нержавеющей стали, 41 см для установок высокого давления до 200 бар с ниппелем \varnothing 14 в комплекте с насадками и регулятором давления – пистолет не входит в комплект
11100/S	Приспособление для мытья полов, изготовленное из нержавеющей стали, 41 см для установок среднего давления до 50 бар с муфтой из нержавеющей стали с наружной резьбой в комплекте с насадками и регулятором давления – пистолет не входит в комплект

Можно использовать вместе с:

FMT1 T	Hydra 130/12 T	FMT6 T	FMT6 Special T	Modula One T
Modula Plus T	Modula Plus 2 T	Modula Smart T	Static T	FDR T
FDR Super T	FDR Super Air T	HDEvolution T	Calidus T	Hydra 12/25 T
Hydra 20/30 T	Hydra 40/21 T	Hydra 25/100 Hydra 20/200 T	Hydra 40/75 T	Hydra 50/50 T



Патрубок для мытья из
нержавеющей стали
В комплекте с пистолетом

53

Макс. давление 350 бар - 45 л/мин - 150 °С



Корп. Держатель
насадки 1/4"

Пистолет высокого давления



Держатель
насадки 1/4"

Муфта из нержавеющей стали



Патрубок для мытья из нержавеющей стали
В комплекте с пистолетом

53.1

Доступные модели:

КОД	ОПИСАНИЕ
11109/ST18	Моечный патрубок из нержавеющей стали 90 см - Пистолет ST2300, Шарнир из нержавеющей стали - держатель насадки 1/8" без муфты
11109/ST14	Моечный патрубок из нержавеющей стали 90 см - Пистолет ST2300, Шарнир из нержавеющей стали - держатель насадки 1/4" без муфты
11409/ST18	Моечный патрубок из нержавеющей стали 90 см - Пистолет ST2300, Шарнир из нержавеющей стали - держатель насадки 1/8" с муфтой из нержавеющей стали с наружной резьбой
11412/ST18	Моечный патрубок из нержавеющей стали см 120- Пистолет ST2300, Шарнир из нержавеющей стали- держатель насадки 1/8" с муфтой из нержавеющей стали с наружной резьбой
11409/ST14	Моечный патрубок из нержавеющей стали 90 см - Пистолет ST2300, Шарнир из нержавеющей стали - держатель насадки 1/4" с муфтой из нержавеющей стали с наружной резьбой
11412/ST14	Моечный патрубок из нержавеющей стали см 120- Пистолет ST2300, Шарнир из нержавеющей стали- держатель насадки 1/4" с муфтой из нержавеющей стали с наружной резьбой

Можно использовать вместе с:

FMT1 T	Hydra 130/12 T	FMT6 T	FMT6 Special T	Modula One T
Modula Plus T	Modula Plus 2 T	Modula Smart T	Static T	FDR T
FDR Super T	FDR Super Air T	HD Evolution T	Calidus T	Hydra 12/25 T
Hydra 20/30 T	Hydra 40/21 T	Hydra 25/100 Hydra 20/200 T	Hydra 40/75 T	Hydra 50/50 T





Насадка	Темп.	Размер насадки	Диаметр насадки (мм)	Поток (л/мин) для указанного давления(бар)																	
				1	2	3	4	5	6	7	8	9	10	15	20	25	30	40	50	60	70
2502	25°	02	0,89	0,5	0,7	0,8	0,9	1,0	1,1	1,2	1,3	1,4	1,5	1,8	2,1	2,3	2,5	2,9	3,3	3,6	3,8
2503	25°	03	1,1	0,7	1,0	1,2	1,4	1,5	1,7	1,8	1,9	2,0	2,2	2,6	3,0	3,4	3,7	4,3	4,8	5,3	5,7
2504	25°	04	1,32	0,9	1,3	1,6	1,8	2,0	2,2	2,4	2,6	2,7	2,9	3,5	4,1	4,6	5,0	5,8	6,4	7,0	7,6
25045	25°	045	1,38	1,0	1,5	1,8	2,1	2,3	2,5	2,7	2,9	3,1	3,3	4,0	4,6	5,2	5,6	6,5	7,3	8,0	8,6
2505	25°	05	1,45	1,1	1,6	2,0	2,3	2,5	2,8	3,0	3,2	3,4	3,6	4,4	5,1	5,7	6,2	7,2	8,0	8,8	9,5
25055	25°	055	1,51	1,3	1,8	2,2	2,5	2,8	3,1	3,3	3,5	3,8	4,0	4,8	5,6	6,3	6,8	7,9	8,8	9,7	10,5
2506	25°	06	1,58	1,4	1,9	2,4	2,7	3,1	3,4	3,6	3,9	4,1	4,3	5,3	6,1	6,9	7,5	8,7	9,7	10,6	11,5
25065	25°	065	1,64	1,5	2,1	2,6	3,0	3,3	3,6	3,9	4,2	4,4	4,7	5,7	6,6	7,4	8,1	9,4	10,5	11,5	12,4
2507	25°	07	1,7	1,6	2,3	2,8	3,2	3,6	3,9	4,2	4,5	4,8	5,1	6,2	7,2	8,0	8,8	10,1	11,3	12,4	13,4
25075	25°	075	1,77	1,7	2,4	3,0	3,4	3,8	4,2	4,5	4,8	5,1	5,4	6,6	7,6	8,6	9,4	10,8	12,1	13,2	14,3
2508	25°	08	1,83	1,8	2,6	3,2	3,6	4,1	4,5	4,8	5,1	5,5	5,8	7,0	8,1	9,1	10,0	11,5	12,9	14,1	15,2
25085	25°	085	1,86	1,9	2,7	3,4	3,9	4,3	4,8	5,1	5,5	5,8	6,1	7,5	8,7	9,7	10,6	12,3	13,7	15,0	16,2
2509	25°	09	1,9	2,1	3,0	3,6	4,2	4,7	5,1	5,6	5,9	6,3	6,6	8,1	9,4	10,5	11,5	13,3	14,8	16,3	17,6
2510	25°	10	2	2,3	3,3	4,0	4,6	5,1	5,6	6,1	6,5	6,9	7,3	8,9	10,3	11,5	12,6	14,5	16,3	17,8	19,2
2515	25°	15	2,4	3,4	4,8	5,9	6,8	7,6	8,3	9,0	9,6	10,2	10,8	13,2	15,2	17,0	18,6	21,5	24,0	26,3	28,4
2520	25°	20	2,8	4,6	6,5	8,0	9,2	10,3	11,3	12,2	13,0	13,8	14,5	17,8	20,6	23,0	25,2	29,1	32,5	35,6	38,5
2525	25°	25	3,2	5,7	8,1	9,9	11,4	12,7	14,0	15,1	16,1	17,1	18,0	22,1	25,5	28,5	31,2	36,0	40,3	44,2	47,7
2530	25°	30	3,6	6,8	9,6	11,8	13,6	15,2	16,7	18,0	19,2	20,4	21,5	26,3	30,4	34,0	37,2	43,0	48,1	52,7	56,9
2535	25°	35	3,8	8,0	11,3	13,9	16,0	17,9	19,6	21,2	22,6	24,0	25,3	31,0	35,8	40,0	43,8	50,6	56,6	62,0	66,9
2540	25°	40	4	9,1	12,9	15,8	18,2	20,3	22,3	24,1	25,7	27,3	28,8	35,2	40,7	45,5	49,8	57,6	64,3	70,5	76,1
2550	25°	50	4,4	11,4	16,1	19,7	22,8	25,5	27,9	30,2	32,2	34,2	36,0	44,2	51,0	57,0	62,4	72,1	80,6	88,3	95,4
2560	25°	60	4,8	13,7	19,4	23,7	27,4	30,6	33,6	36,2	38,7	41,1	43,3	53,1	61,3	68,5	75,0	86,6	96,9	106,1	114,6

Насадка из нержавеющей стали для установок высокого и среднего давления



Насадка	Темп.	Размер насадки	Диаметр насадки (мм)	Поток (л/мин) для указанного давления(бар)																	
				80	90	100	110	120	130	140	150	160	170	180	190	200	210	220	230	240	250
2502	25°	02	0,89	4,1	4,4	4,6	4,8	5,0	5,2	5,4	5,6	5,8	6,0	6,2	6,3	6,5	6,7	6,8	7,0	7,1	7,3
2503	25°	03	1,1	6,1	6,3	6,8	7,1	7,4	7,8	8,0	8,3	8,6	8,9	9,1	9,4	9,6	9,9	10,1	10,3	10,5	10,8
2504	25°	04	1,32	8,1	8,6	9,1	9,5	10,0	10,4	10,8	11,1	11,5	11,9	12,2	12,5	12,9	13,2	13,5	13,8	14,1	14,4
25045	25°	045	1,38	9,2	9,8	10,3	10,8	11,3	11,7	12,2	12,6	13,0	13,4	13,8	14,2	14,6	14,9	15,3	15,6	16,0	16,3
2505	25°	05	1,45	10,2	10,8	11,4	12,0	12,5	13,0	13,5	14,0	14,4	14,9	15,3	15,7	16,1	16,5	16,9	17,3	17,7	18,0
25055	25°	055	1,51	11,2	11,9	12,5	13,1	13,7	14,3	14,8	15,3	15,8	16,3	16,8	17,2	17,7	18,1	18,5	19,0	19,4	19,8
2506	25°	06	1,58	12,3	13,0	13,7	14,4	15,0	15,6	16,2	16,8	17,3	17,9	18,4	18,9	19,4	19,9	20,3	20,8	21,2	21,7
25065	25°	065	1,64	13,2	14,0	14,8	15,5	16,2	16,9	17,5	18,1	18,7	19,3	19,9	20,4	20,9	21,4	22,0	22,4	22,9	23,4
2507	25°	07	1,7	14,3	15,2	16,0	16,8	17,5	18,2	18,9	19,6	20,2	20,9	21,5	22,1	22,6	23,2	23,7	24,3	24,8	25,3
25075	25°	075	1,77	15,3	16,2	17,1	17,9	18,7	19,5	20,2	20,9	21,6	22,3	22,9	23,6	24,2	24,8	25,4	25,9	26,5	27,0
2508	25°	08	1,83	16,3	17,3	18,2	19,1	19,9	20,8	21,5	22,3	23,0	23,7	24,4	25,1	25,7	26,4	27,0	27,6	28,2	28,8
25085	25°	085	1,86	17,4	18,4	19,4	20,3	21,3	22,1	23,0	23,8	24,5	25,3	26,0	26,7	27,4	28,1	28,8	29,4	30,1	30,7
2509	25°	09	1,9	18,8	19,9	21,0	22,0	23,0	23,9	24,8	25,7	26,6	27,4	28,2	28,9	29,7	30,4	31,1	31,8	32,5	33,2
2510	25°	10	2	20,6	21,8	23,0	24,1	25,2	26,2	27,2	28,2	29,1	30,0	30,9	31,7	32,5	33,3	34,1	34,9	35,6	36,4
2515	25°	15	2,4	30,4	32,3	34,0	35,7	37,2	38,8	40,2	41,6	43,0	44,3	45,6	46,9	48,1	49,3	50,4	51,6	52,7	53,8
2520	25°	20	2,8	41,1	43,6	46,0	48,2	50,4	52,4	54,4	56,3	58,2	60,0	61,7	63,4	65,1	66,7	68,2	69,8	71,3	72,7
2525	25°	25	3,2	51,0	54,1	57,0	59,8	62,4	65,0	67,4	69,8	72,1	74,3	76,5	78,6	80,6	82,6	84,5	86,4	88,3	90,1
2530	25°	30	3,6	60,8	64,5	68,0	71,3	74,5	77,5	80,5	83,3	86,0	88,7	91,2	93,7	96,2	98,5	100,9	103,1	105,3	107,5
2535	25°	35	3,8	71,6	75,9	80,0	83,9	87,6	91,2	94,7	98,0	101,2	104,3	107,3	110,3	113,1	115,9	118,7	121,3	123,9	126,5
2540	25°	40	4	81,4	86,3	91,0	95,4	99,7	103,8	107,7	111,5	115,1	118,6	122,1	125,4	128,7	131,9	135,0	138,0	141,0	143,9
2550	25°	50	4,4	102,0	108,1	114,0	119,6	124,9	130,0	134,9	139,6	144,2	148,6	152,9	157,1	161,2	165,2	169,1	172,9	176,6	180,2
2560	25°	60	4,8	122,5	130,0	137,0	143,7	150,1	156,2	162,1	167,8	173,3	178,6	183,8	188,8	193,7	198,5	203,2	207,8	212,2	216,6

Насадка из нержавеющей стали для установок высокого и среднего давления

Насадка из нержавеющей стали для установок высокого и среднего давления

54.1



Насадка 1/8"



Насадка 1/4"

Доступные модели:

КОД	ОПИСАНИЕ
192502	Насадка из нержавеющей стали для установок высокого давления 1/8 " MEG 2502
192503	Насадка из нержавеющей стали для установок высокого давления 1/8 " MEG 2503
192504	Насадка из нержавеющей стали для установок высокого давления 1/8 " MEG 2504
192545	Насадка из нержавеющей стали для установок высокого давления 1/8 " MEG 25045
192505	Насадка из нержавеющей стали для установок высокого давления 1/8 " MEG 2505
192555	Насадка из нержавеющей стали для установок высокого давления 1/8 " MEG 25055
192506	Насадка из нержавеющей стали для установок высокого давления 1/8 " MEG 2506
192565	Насадка из нержавеющей стали для установок высокого давления 1/8 " MEG 25065
192507	Насадка из нержавеющей стали для установок высокого давления 1/8 " MEG 2507
192508	Насадка из нержавеющей стали для установок высокого давления 1/8 " MEG 2508
192509	Насадка из нержавеющей стали для установок высокого давления 1/8 " MEG 2509
192510	Насадка из нержавеющей стали для установок высокого давления 1/8 " MEG 2510
192515	Насадка из нержавеющей стали для установок высокого давления 1/8 " MEG 2515
КОД	ОПИСАНИЕ
192520	Насадка из нержавеющей стали для установок высокого давления 1/4 " MEG 2520
192525	Насадка из нержавеющей стали для установок высокого давления 1/4 " MEG 2525
192530	Насадка из нержавеющей стали для установок высокого давления 1/4 " MEG 2530
192540	Насадка из нержавеющей стали для установок высокого давления 1/4 " MEG 2540
192550	Насадка из нержавеющей стали для установок высокого давления 1/4 " MEG 2550



Патрубок для пены

55.1

Патрубок для пены для установок высокого давления (макс. 200 бар) – с термоизоляцией



Ниппель Ø 14

Код 11150

Доступные модели:

КОД	ОПИСАНИЕ
11152	Патрубок для пены из нержавеющей стали 50 см - насада – без муфты
11150	Патрубок для пены из нержавеющей стали 50 см - насадка - ниппель Ø 14

Можно использовать вместе с:

Foam System 1 T



Патрубок для пены

55.2

Патрубок для пены для установок среднего и высокого давления (макс. 50-100 бар) – с ручкой



Доступные модели:

КОД	ОПИСАНИЕ
11208	Патрубок для пены из нержавеющей стали 30 см - насадка - ниппель Ø 14

Можно использовать вместе с:

Foam System 1 Air T

Hydra 40/21



Патрубок для пены для установок среднего давления – с ручкой



Доступные модели:

КОД	ОПИСАНИЕ
11209/S	Патрубок для пены из нержавеющей стали 30 см - насадка - муфта SUT из нержавеющей стали с наружной резьбой
11209	Патрубок для пены из нержавеющей стали 30 см - насадка - муфта из нержавеющей стали с наружной резьбой

Можно использовать вместе с:

Hydra 12/25	T	Hydra 20/30	T
Foam & Wash M.P.	T	Foam & Wash M.P. Super	T

Патрубок для пены

55.4

Патрубок для пены из нержавеющей стали для установок среднего и высокого давления – с ручкой и пистолетом высокого давления



Доступные модели:

КОД	ОПИСАНИЕ
11402/ST	Патрубок для пены из нержавеющей стали 50 см -Пистолет ST2300 - насадка –муфта из нержавеющей стали с наружной резьбой

Можно использовать вместе с:

Foam System 1 Air T

Патрубок для пены для установок высокого давления (макс. 200 бар) и пневмоустановок – с пистолетом высокого давления



Доступные модели:

КОД	ОПИСАНИЕ
11400/ST	Патрубок для пены из нержавеющей стали 50 см - Пистолет ST2300 - насадка -Муфта из нержавеющей стали с наружной резьбой

Можно использовать вместе с:

Foam System 1



Насадка для патрубков для пены

55.5



Латунь



Нержавеющая сталь

Доступные модели:

КОД	ОПИСАНИЕ
19238	Насадка низкого давления 3/8 " MEG 50150 латунь
19240	Насадка низкого давления 3/8 " MEG 50150 нержавеющая сталь



Пистолет высокого давления макс. 250 бар

56.1

Макс. давление 350
бар 45 л/мин - 150 °С



Код 25108 / ST

Макс. давление 310
бар 45 л/мин - 150 °С



Код 25095 / ST

Доступные модели:

КОД	ОПИСАНИЕ
25108/ST	Пистолет высокого давления в комплекте с шарниром из нержавеющей стали
25095/ST	Пистолет высокого давления в комплекте с муфтой \varnothing 14 и шарниром из нержавеющей стали



Доступные модели:

КОД	ОПИСАНИЕ
25103/34	Пистолет высокого давления 1/2" шарнир F. без SUT с внутренней резьбой-140 бар 80 л- латунь
25103/ST	Пистолет высокого давления 1/2" шарнир F. без SUT из нержавеющей стали с внутренней резьбой -140 бар 80 л
25126	Пистолет низкого давления RB65 регулируемая струя 24 бар 100 л. + SW 1/2" с внутренней резьбой
25129	Пистолет низкого давления RB35 регулируемая струя 12 бар 50 л + SW 1/2" с внутренней резьбой



Технические характеристики:

ТЕКСТУРА ШЛАНГА	МОДЕЛЬ	МАКС. РАБОЧЕЕ ДАВЛЕНИЕ (Bar)	ОПлетКА	ВНУТРЕННИЙ ДИАМЕТР	МИН. ДАВЛЕНИЕ РАЗРЫВА	МИН. РАДИУС ИЗГИБА (мм)	МАКС. РАБОЧАЯ ТЕМПЕРАТУРА (° C)	ВЕС (кг/м)
	BLU FOOD	50	Одинарная текстильная	½ "	240	100	-20 ~ +70	0,35
	R1	100	Одинарная оплетка из	½ "	400	130	-10 ~ +135	0,355
	R2	400	Двойная оплетка из нержавеющей	¾ "	1600	90	-10 ~ +135	0,425
	T-350	15 бар (7 бар для пара)	Одинарная текстильная	Ø16 x 26	40	180	-20 ~ +160	0,35
	T-350	15 бар (7 бар for пара)	Одинарная текстильная	Ø19 x 31	40	200	-20 ~ +160	0,35

Доступные модели:

КОД	МОДЕЛЬ	ВНУТРЕННИЙ ДИАМЕТР	ДЛИНА ШЛАНГА (м)	МАКС. РАБОЧЕЕ ДАВЛЕНИЕ (бар)	НАКОНЕЧНИК
18262/20/X	BLU FOOD	½ "	20	50	Вращающиеся фитинги из нержавеющей стали F/F. ½ "
18262/25	BLU FOOD	½ "	25	50	Оцинкованные вращающиеся фитинги F/F. ½ "
18262/25/X	BLU FOOD	½ "	25	50	Вращающиеся фитинги из нержавеющей стали F/F. ½ "
18315	R1	½ "	15	100	Оцинкованные вращающиеся фитинги F/F. ½ "
18320	R1	½ "	20	100	Оцинкованные вращающиеся фитинги F/F. ½ "
18315/X	R1	½ "	15	100	Вращающиеся фитинги из нержавеющей стали F/F. ½ "
18320/X	R1	½ "	20	100	Вращающиеся фитинги из нержавеющей стали F/F. ½ "
18215	R2	¾ "	15	400	Оцинкованные вращающиеся фитинги F/F. 3/8"
18220	R2	¾ "	20	400	Оцинкованные вращающиеся фитинги F/F. 3/8"
18215/X	R2	¾ "	15	400	Вращающиеся фитинги из нержавеющей стали F/F. 3/8"
18220/X	R2	¾ "	20	400	Вращающиеся фитинги из нержавеющей стали F/F. 3/8"
18225/X	R2	¾ "	20	400	Вращающиеся фитинги из нержавеющей стали F/F. 3/8"
18926/X	T-350	Ø16 x 26	1	15 бар (7 бар для пара)	-
18931/X	T-350	Ø19 x 31	1	15 бар (7 бар для пара)	-

Другие длины и наконечники по запросу.



Быстроразъемные муфты высокого давления:

МУФТА	КОД	ТИП	МАТЕРИАЛ	РЕЗЬБА	МАКС. РАБОЧЕЕ ДАВЛЕНИЕ	МАКС. РАБОЧАЯ ТЕМПЕРАТУРА
	90206	Наружная резьба	Нержавеющая сталь	F. 3/8"	350 бар	90 °C
	90205	Внутренняя резьба	Нержавеющая сталь	F. 3/8"	350 бар	90 °C
	90203	Внутренняя резьба	Хромированная латунь	F. 3/8"	350 бар	90 °C
	90207	Ниппель с наружной резьбой	Нержавеющая сталь	F. 1/4" x Ø 14	150 бар	100 °C

Быстроразъемные муфты высокого и среднего давления:

МУФТА	КОД	ТИП	МАТЕРИАЛ	РЕЗЬБА	МАКС. РАБОЧЕЕ ДАВЛЕНИЕ	МАКС. РАБОЧАЯ ТЕМПЕРАТУРА
	90400	SUT с наружной резьбой для патрубков	Нержавеющая сталь	F. 1/4"	150 бар	100 °C
	90401	SUT с наружной резьбой	Нержавеющая сталь	F. 3/8"	150 бар	100 °C
	90402	SUT с наружной резьбой	Нержавеющая сталь	F. 1/2"	150 бар	100 °C
	90411	SUT с внутренней резьбой	Нержавеющая сталь	F. 1/2"	150 бар	100 °C
	90412	SUT с внутренней резьбой	Нержавеющая сталь	M. 1/2"	150 бар	100 °C

Быстроразъемные муфты низкого давления:

МУФТА	КОД	ТИП	МАТЕРИАЛ	РЕЗЬБА	МАКС. РАБОЧЕЕ ДАВЛЕНИЕ	МАКС. РАБОЧАЯ ТЕМПЕРАТУРА
	90216	Наружная резьба	Хромированная латунь	подключени е Ø 17/19	10 бар	90 °C
	90215	Внутренняя резьба	Хромированная латунь	F. ¼ "	10 бар	90 °C

НИППЕЛЬ	КОД	МАТЕРИАЛ	РЕЗЬБА
	12061	Нержавеющая сталь	$\frac{3}{8}$ " цил. ш. - $\frac{3}{8}$ " цил.
	12074	Нержавеющая сталь	$\frac{1}{2}$ " цил. ш. - $\frac{3}{8}$ " цил. ш.
	12072	Нержавеющая сталь	$\frac{1}{2}$ " цил. ш. - $\frac{1}{2}$ " цил. ш.
ФИТИНГ	КОД	МАТЕРИАЛ	РЕЗЬБА
	12173	Inox	Вращающийся фитинг из нержавеющей стали 3/8" наружная/внутренняя резьба
	12174	Inox	Вращающийся фитинг из нержавеющей стали 1/2" наружная/внутренняя резьба

Опциональное
дополнительное
оснащение

Для всех установок высокого и среднего давления

59

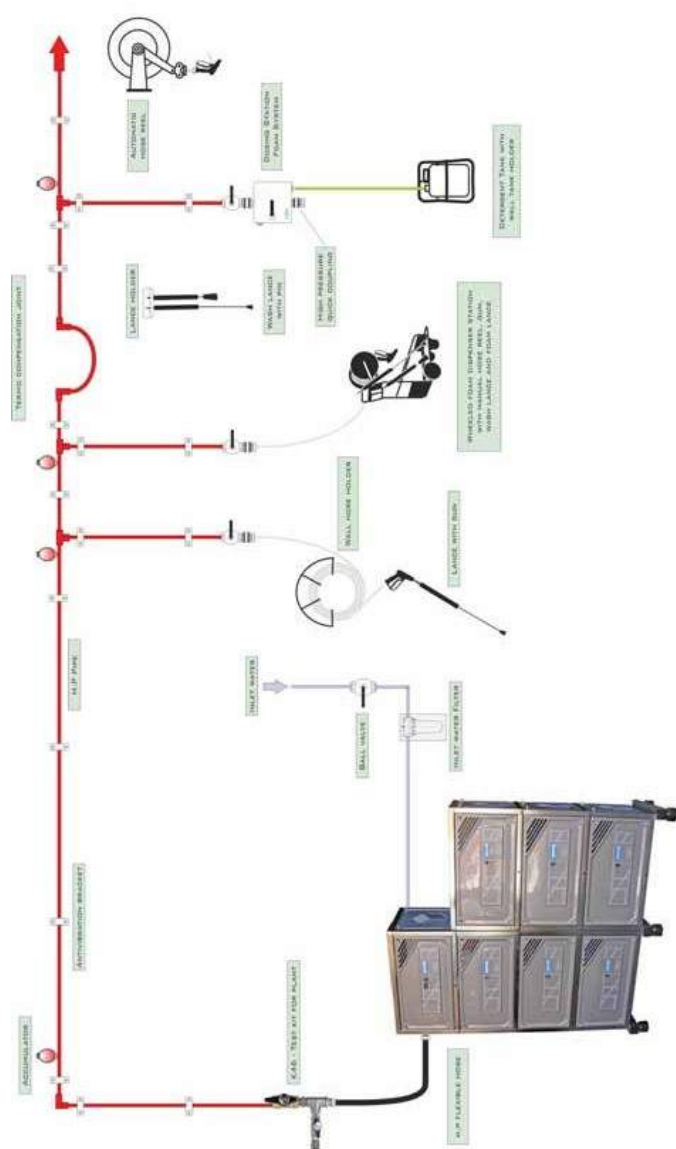

RM





ОПЦИОНАЛЬНОЕ ДОПОЛНИТЕЛЬНОЕ
ОСНАЩЕНИЕ ДЛЯ УСТАНОВОК

59.1

Хомуты для трубопровода
высокого давления

Доступные модели:

ДОПОЛНИТЕЛЬНОЕ ОСНАЩЕНИЕ	КОД	ОПИСАНИЕ
	17104	Хомут из нержавеющей стали ½ " с манжетами и амортизатором вибрации из нержавеющей стали
	17105	Хомут из нержавеющей стали ¾ " с манжетами и амортизатором вибрации из нержавеющей стали
	17106	Хомут из нержавеющей стали 1 " с манжетами и амортизатором вибрации из нержавеющей стали
	17107	Хомут из нержавеющей стали 1 ¼ " с манжетами и амортизатором вибрации из нержавеющей стали
	17108	Хомут из нержавеющей стали 1 ½ " с манжетами и амортизатором вибрации из нержавеющей стали
	17110	Хомут из нержавеющей стали ½ " с манжетами без амортизатора вибрации
	17111	Хомут из нержавеющей стали ¾ " с манжетами без амортизатора вибрации
	17112	Хомут из нержавеющей стали 1 " с манжетами без амортизатора вибрации
	17113	Хомут из нержавеющей стали 1 ¼ " с манжетами без амортизатора вибрации

ОПЦИОНАЛЬНОЕ ДОПОЛНИТЕЛЬНОЕ
ОСНАЩЕНИЕ ДЛЯ УСТАНОВОК

59.2

Испытательный комплект -
Аккумуляторы - Фильтры

Доступные модели:

ДОПОЛНИТЕЛЬНОЕ ОСНАЩЕНИЕ	КОД	ОПИСАНИЕ
	K46	Испытательный комплект для установки
	09235	Аккумулятор высокого давления 0,35 л - 1/2" F.
	09240	Аккумулятор высокого давления 10 л - 1 1/4" F.
	24040	Аккумулятор низкого давления 1" FF В комплекте с картриджем из нержавеющей стали AISI 316 - 60 мкм меш 50 – макс. 50 °C
	24485	Фильтр низкого давления из нержавеющей стали sx600 1 1/4" FF Латунная головка картриджа в сборе - 60 мкм меш 50 – макс. 50 °C
	24495	Двойной контейнер фильтра 1" FF, латунный вкладыш без картриджа
	24494	Картридж из нержавеющей стали AISI 316 - 60 мкм меш 50 – макс. 50 °C
	24493	Картридж из углеродистой проволоки FA-AC 20
	24200	Проходной фильтр из нержавеющей стали AISI 304 1/2" FF
	24201	Проходной фильтр из нержавеющей стали AISI 304 3/4" FF
	24202	Проходной фильтр из нержавеющей стали AISI 304 1" FF
	24203	Проходной фильтр из нержавеющей стали AISI 304 1 1/4" FF
	24204	Stainless steel in-line filter AISI 304 1 1/2" FF
	24205	Stainless steel in-line filter AISI 304 2" FF



Доступные модели:

ДОПОЛНИТЕЛЬНОЕ ОСНАЩЕНИЕ	КОД	ОПИСАНИЕ
	16213	Шаровой кран из нержавеющей стали для установок высокого давления MiniBall ¼ " FF - макс. 10 бар
	16203	Шаровой кран из нержавеющей стали для установок высокого давления ¾ " FF - макс. 150 бар
	16226	Шаровой кран из нержавеющей стали для установок высокого давления ½ " FF - макс. 150 бар
	16214	Шаровой кран для установок высокого давления ½ " FF - 100 макс. бар
	16209	Хромированный шаровой кран для установок высокого давления ¾ " FF - макс. 150 бар
	16208	Хромированный шаровой кран для установок высокого давления ½ " FF - макс. 150 бар
	16206	Хромированный шаровой кран для установок высокого давления 1 " FF – макс. 150 бар
	16205	Шаровой кран из нержавеющей стали для установок высокого давления AISI 316 ½ " FF – макс. 200 бар

ОПЦИОНАЛЬНОЕ ДОПОЛНИТЕЛЬНОЕ
ОСНАЩЕНИЕ ДЛЯ УСТАНОВОК

Водяной бак для централизованных
установок

59.4

Доступные модели:



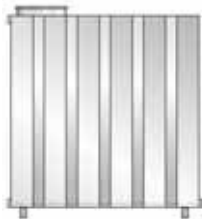



ДОПОЛНИТЕЛЬНОЕ ОСНАЩЕНИЕ	КОД	ОПИСАНИЕ
	2002/x	Водяной бак для воды из нержавеющей стали 250 л в комплекте с насосом, элементами управления и рамой из нержавеющей стали.
	2005/x	Водяной бак для воды из нержавеющей стали 500 л в комплекте с насосом, элементами управления и датчиком температуры.

ОПЦИОНАЛЬНОЕ ДОПОЛНИТЕЛЬНОЕ
ОСНАЩЕНИЕ ДЛЯ УСТАНОВОК

59.5

Кронштейн патрубка - Кронштейн шланга -
Кронштейн бака

Доступные модели:

ДОПОЛНИТЕЛЬНОЕ ОСНАЩЕНИЕ	КОД	ОПИСАНИЕ
	20902	Настенный кронштейн из нержавеющей стали для патрубка с ниппелем \varnothing 14
	20904	Настенный кронштейн из нержавеющей стали для патрубка с муфтой sut с наружной резьбой
	20905	Настенный кронштейн из нержавеющей стали для патрубка с муфтой с наружной резьбой
	20903	Настенный кронштейн из нержавеющей стали для шланга Blu Food - R1 - R2 макс. 20 м (Д x В x Г: 355 x 185 x 180 мм) См. Раздел 51.2
	14935	Настенный кронштейн из нержавеющей стали для бака 30 кг (Д x В x Г: 335 x 650 x 290 мм)
	14930	Настенный кронштейн из нержавеющей стали для бака 30 кг (закрытая версия)

Общие условия продаж

Предмет продажи: Объем поставки включает позиции, конкретно указанные в подтверждении заказа. Иллюстрации и данные в каталоге и прайс-листе приводятся только для справки.

Продавец имеет право вносить модификации в оборудование без предупреждения.

Доставка: Даты доставки являются лишь ориентировочными, а не обязательными. Возможная или частичная доставка не дает покупателю права отменять заказ, заявлять претензии, связанные с прямым или косвенным ущербом или задерживать оплату за уже выполненные поставки после наступления согласованного дня оплаты.

Транспортировка: Транспортировка продукции всегда осуществляется за страх и риск покупателя, независимо от условий поставки.

Оплата: Платежи должны осуществляться в соответствии с выставленным счетом и на условиях счета, безотносительно каких-либо неразрешенных споров. После наступления установленной даты платежа начинается начисление банковских процентов, а также вступает в силу условие компенсации любых возможных дополнительных расходов. Поставка товаров на сумму брутто менее 300,00 евро осуществляется исключительно на условиях наложенного платежа.

Несоблюдение сроков оплаты дает продавцу право приостановить выполнение новых заказов.

Цена: Цены являются ценами франко-завод и не включают НДС, государственную пошлину, налоги и расходы, связанные с отправкой и упаковкой. Преискуранные цены не являются обязательными и могут быть изменены в соответствии с расходами на сырьевые материалы и оплату труда.

Гарантия: Гарантия на нашу продукцию составляет 12 месяцев с момента поставки.

Гарантия покрывает бесплатную замену позиций в рамках подтвержденных производственных дефектов, но не покрывает дефекты, обусловленные обычным износом, небрежностью, недостатком опыта или некомпетентностью при использовании продукции.

Продавец несет ответственность за выполнение вышеуказанной замены после подтверждения дефектов, обусловивших рекламацию.

Покупатель несет ответственность за транспортировку деталей для ремонта или замены.

Для деталей, не изготовленных компанией Vema srl, гарантия ограничивается заявленной гарантией поставщиков.

Продавец не несет никакой ответственности и освобождается от любых обязательств за ущерб здоровью или материальный ущерб, обусловленный использованием продукции и связанный со скрытыми неисправностями, дефектами конструкции или материалов либо недостатком необходимого оборудования или расходных материалов.

Кроме того, производитель не несет никакой ответственности, связанной с возможным нарушением патентных прав, прав на товарные знаки или модели, относящихся к поставленной продукции в целом.

Сохранение права собственности: Продукция, являющаяся объектом продажи, остается исключительной собственностью продавца до полной уплаты согласованной цены в соответствии со статьей 1523 Гражданского кодекса Италии.

Споры: Все споры являются предметом исключительного ведения суда Монцы (компетентный суд).

Авторское право

Все тексты и графические изображения данного каталога являются исключительной собственностью технического персонала Vema Srl вследствие своей оригинальности и факта создания техническим персоналом Vema Srl.

Содержание данного документа ни при каких обстоятельствах не подлежит передаче третьим сторонам, повторному использованию или переработке.

Сохранение в архивных системах, а также передача в любой форме или любым способом (электронным, механическим, посредством фотоконии, записи и т. д.) запрещены без предварительного письменного согласия Vema Srl.

Любое повторное использование, изменение или копирование, в том числе частичное, любой части данного документа рассматривается как нарушение авторского права и может преследоваться по закону.

Vema Srl